

TRIBUNAL DE CONTAS DA UNIÃO

Consulta Consolidada de Pessoa Jurídica

Este relatório tem por objetivo apresentar os resultados consolidados de consultas eletrônicas realizadas diretamente nos bancos de dados dos respectivos cadastros. A responsabilidade pela veracidade do resultado da consulta é do Órgão gestor de cada cadastro consultado. A informação relativa à razão social da Pessoa Jurídica é extraída do Cadastro Nacional da Pessoa Jurídica, mantido pela Receita Federal do Brasil.

Consulta realizada em: 19/07/2022 11:24:57

Informações da Pessoa Jurídica:

Razão Social: **GO VENDAS ELETRONICAS LTDA**
CNPJ: **36.521.392/0001-81**

Resultados da Consulta Eletrônica:

Órgão Gestor: **TCU**
Cadastro: **Licitantes Inidôneos**
Resultado da consulta: **Nada Consta**

Para acessar a certidão original no portal do órgão gestor, clique [AQUI](#).

Órgão Gestor: **CNJ**
Cadastro: **CNIA - Cadastro Nacional de Condenações Cíveis por Ato de Improbidade Administrativa e Inelegibilidade**
Resultado da consulta: **Nada Consta**

Para acessar a certidão original no portal do órgão gestor, clique [AQUI](#).

Órgão Gestor: **Portal da Transparência**
Cadastro: **Cadastro Nacional de Empresas Inidôneas e Suspensas**
Resultado da consulta: **Nada Consta**

Para acessar a certidão original no portal do órgão gestor, clique [AQUI](#).

Órgão Gestor: **Portal da Transparência**
Cadastro: **CNEP - Cadastro Nacional de Empresas Punidas**
Resultado da consulta: **Nada Consta**

Para acessar a certidão original no portal do órgão gestor, clique [AQUI](#).

Obs: A consulta consolidada de pessoa jurídica visa atender aos princípios de simplificação e

racionalização de serviços públicos digitais. Fundamento legal: Lei nº 12.965, de 23 de abril de 2014, Lei nº 13.460, de 26 de junho de 2017, Lei nº 13.726, de 8 de outubro de 2018, Decreto nº 8.638 de 15, de janeiro de 2016.

**ALTERAÇÃO POR TRANSFORMAÇÃO DE EMPRESA INDIVIDUAL DE RESPONSABILIDADE
LTDA (EIRELI) EM SOCIEDADE EMPRESÁRIA LIMITADA**

Nome da Empresa: GO VENDAS ELETRÔNICAS LTDA
CNPJ: 36.521.392/0001-81



http://assinador.pscs.com.br/assinadorweb/autenticacao?chave1=4aWjXy3M0C0H_XPLzuIH0g&chave2=Ug8CwWspH_-ckGj5CvUIRA
ASSINADO DIGITALMENTE POR : 09701595938-GUSTAVO OLIVEIRA

GUSTAVO OLIVEIRA nacionalidade BRASILEIRA, nascido em 20/10/1995, SOLTEIRO, COMERCIANTE, portador do CPF nº 087.015.959-38 e da CARTEIRA DE IDENTIDADE nº 4.339.811, órgão expedidor SSP - SC, residente e domiciliado na RUA CARLOS CHAGAS, nº 413, Bairro CONTA DINHEIRO, LAGES, SC, CEP 88520275, BRASIL.

Titular da empresa de nome **GO VENDAS ELETRÔNICAS EIRELI**, registrada nesta Junta Comercial do Estado de Santa Catarina, sob NIRE nº 42600641753, com sede na RUA CARLOS CHAGAS, nº 413, Bairro CONTA DINHEIRO, LAGES, SC, CEP 88.520-275, devidamente inscrita no Cadastro Nacional de Pessoa Jurídica/MF sob o nº 36.521.392/0001-81

Resolve alterar e transformar a Empresa Individual de Responsabilidade Limitada – EIRELI em Sociedade limitada Unipessoal.

DA TRANSFORMAÇÃO

CLÁUSULA PRIMEIRA - Fica transformada esta Empresa Individual de Responsabilidade Limitada em Sociedade Limitada Unipessoal sob o nome empresarial de **GO VENDAS ELETRÔNICAS LTDA** com sub-rogação de todos os direitos e obrigações pertinentes.

DO CAPITAL SOCIAL

CLÁUSULA SEGUNDA - O capital desta Empresa Individual de Responsabilidade Limitada, que era de R\$ 150.000,00 (cento e cinquenta mil reais), passa a partir dessa data a ser de R\$ 335.000,00 (trezentos e trinta e cinco mil reais), cujo aumento no valor de R\$ 185.000,00 (cento e oitenta e cinco mil reais) é feito e integralizado nesta data com saldo da conta reserva de lucros existente em balanço levantado em 31/12/2021, e passa a partir dessa data a constituir o capital da Sociedade Limitada Unipessoal mencionada na clausula anterior.

Parágrafo único – Após a transformação e com aumento conforme caput, fica o capital assim distribuído:

Nome do sócio	Quotas	Percentual	Valor em R\$
GUSTAVO OLIVEIRA	335.000	100%	335.000,00

DO ENDEREÇO

CLÁUSULA TERCEIRA - A sociedade passa a partir desta data a exercer suas atividades no seguinte endereço: Avenida Dom Pedro II, nº 830, Sala 03, Bairro UNIVERSITÁRIO, Lages (SC), CEP 88509-000.



Junta Comercial do Estado de Santa Catarina
Certifico o Registro em 27/04/2022 Data dos Efeitos 27/04/2022
Arquivamento 42207107283 Protocolo 225575523 de 27/04/2022 NIRE 42207107283
Nome da empresa GO VENDAS ELETRONICAS LTDA

27/04/2022

Este documento pode ser verificado em <http://regin.jucesc.sc.gov.br/autenticacaoDocumentos/autenticacao.aspx>
Chancela 407171975094788

Esta cópia foi autenticada digitalmente e assinada em 27/04/2022 Blasco Borges Barcellos - Secretário-geral em exercício



**ALTERAÇÃO POR TRANSFORMAÇÃO DE EMPRESA INDIVIDUAL DE RESPONSABILIDADE
LTDA (EIRELI) EM SOCIEDADE EMPRESÁRIA LIMITADA**

Nome da Empresa: GO VENDAS ELETRÔNICAS LTDA
CNPJ: 36.521.392/0001-81

DA ADMINISTRAÇÃO

CLÁUSULA QUARTA. A administração da sociedade caberá **ISOLADAMENTE** ao sócio **GUSTAVO OLIVEIRA** com os poderes e atribuições de representação ativa e passiva na sociedade, judicial e extrajudicialmente, podendo praticar todos os atos compreendidos no objeto social, sempre de interesse da sociedade, autorizado o uso do nome empresarial, vedado, no entanto, fazê-lo em atividades estranhas ao interesse social ou assumir obrigações seja em favor de qualquer dos cotistas ou de terceiros, bem como onerar ou alienar bens imóveis da sociedade, sem autorização do(s) outro(s) sócio(s).

CLÁUSULA QUINTA. O administrador declara, sob as penas da lei, que não está impedido de exercer a administração da sociedade, por lei especial ou em virtude de condenação criminal, ou por se encontrar sob os efeitos dela, a pena que vede, ainda que temporariamente, o acesso a cargos públicos, ou por crime falimentar, de prevaricação, peita ou suborno, concussão, peculato ou contra a economia popular, contra o sistema financeiro nacional, contra normas de defesa da concorrência, contra as relações de consumo, fé pública ou propriedade.

Para tanto, firma nesta data o **CONTRATO SOCIAL DE CONSTITUIÇÃO DE SOCIEDADE LIMITADA UNIPESSOAL.**

GUSTAVO OLIVEIRA nacionalidade BRASILEIRA, nascido em 20/10/1995, SOLTEIRO, COMERCIANTE, portador do CPF nº 087.015.959-38 e da CARTEIRA DE IDENTIDADE nº 4.339.811, órgão expedidor SSP - SC, residente e domiciliado na RUA CARLOS CHAGAS, nº 413, Bairro CONTA DINHEIRO, LAGES, SC, CEP 88520275, BRASIL.

CLÁUSULA PRIMEIRA – A sociedade girará sob o nome empresarial de

GO VENDAS ELETRÔNICAS LTDA

CLÁUSULA SEGUNDA – A sociedade tem sua sede Avenida Dom Pedro II, nº 830, Sala 03, Bairro UNIVERSITÁRIO, Lages (SC), CEP 88509-000, podendo a qualquer tempo, abrir ou fechar filiais, em qualquer parte do País, mediante alteração contratual.

CLÁUSULA TERCEIRA – O objeto da sociedade é o COMÉRCIO VAREJISTA DE ELETRODOMÉSTICOS, EQUIPAMENTOS DE ÁUDIO E VÍDEO, EQUIPAMENTOS DE TELEFONIA E COMUNICAÇÃO; COMÉRCIO VAREJISTA DE SISTEMAS E CENTRAIS DE AR CONDICIONADO, APARELHOS DE REFRIGERAÇÃO, VENTILAÇÃO, EXAUSTÃO E CALEFAÇÃO; COMÉRCIO VAREJISTA DE SISTEMAS E APARELHOS DE AQUECIMENTO DE ÁGUA, FILTROS E PURIFICADORES DE ÁGUA, DE AR E COMPRESSORES;



Junta Comercial do Estado de Santa Catarina

Certifico o Registro em 27/04/2022 Data dos Efeitos 27/04/2022

Arquivamento 42207107283 Protocolo 225575523 de 27/04/2022 NIRE 42207107283

Nome da empresa GO VENDAS ELETRONICAS LTDA

Este documento pode ser verificado em <http://regin.jucesc.sc.gov.br/autenticacaoDocumentos/autenticacao.aspx>

Chancela 407171975094788

Esta cópia foi autenticada digitalmente e assinada em 27/04/2022 Blasco Borges Barcellos - Secretário-geral em exercício

27/04/2022

**ALTERAÇÃO POR TRANSFORMAÇÃO DE EMPRESA INDIVIDUAL DE RESPONSABILIDADE
LTDA (EIRELI) EM SOCIEDADE EMPRESÁRIA LIMITADA**

Nome da Empresa: GO VENDAS ELETRÔNICAS LTDA
CNPJ: 36.521.392/0001-81

COMÉRCIO VAREJISTA DE ARTIGOS DO VESTUÁRIO, ARTIGOS ESPORTIVOS, CALÇADOS, ARTIGOS DE CAMA, MESA E BANHO, COSMÉTICOS E PRODUTOS DE PERFUMARIA, PRODUTOS SANEANTES E DOMISSANITÁRIOS E DE HIGIENE PESSOAL; COMÉRCIO VAREJISTA DE EQUIPAMENTOS PARA ESCRITÓRIO, SUPRIMENTOS DE INFORMÁTICA, ARTIGOS DE PAPELARIA E LIVROS; COMÉRCIO VAREJISTA DE BRINQUEDOS, ARTIGOS RECREATIVOS, BICICLETAS E TRICICLOS; COMÉRCIO VAREJISTA DE PEÇAS E ACESSÓRIOS PARA APARELHOS ELETROELETRÔNICOS, MATERIAIS ELÉTRICOS E DE ILUMINAÇÃO; COMÉRCIO VAREJISTA DE MOVEIS, MATERIAIS DE CONSTRUÇÃO, FERRAGENS, FERRAMENTAS E ARTIGOS DE COLCHOARIA; COMÉRCIO VAREJISTA DE MADEIRAS, MDF, ESQUADRIAS E ARTEFATOS DE MADEIRA; COMÉRCIO VAREJISTA DE PNEUS E CÂMERAS DE AR; COMÉRCIO VAREJISTA DE CORTINAS, PERSIANAS E TOLDOS; COMÉRCIO VAREJISTA DE ESQUADRIAS METÁLICAS E PORTÕES AUTOMÁTICOS; E LOCAÇÃO DE MÁQUINAS E EQUIPAMENTOS ELÉTRICOS OU NÃO SEM OPERADOR.

CLÁUSULA QUARTA – O prazo de duração da sociedade é indeterminado

CLÁUSULA QUINTA – O Capital social da sociedade será de R\$ 335.000,00 (trezentos e trinta e cinco mil reais), divididos em 335.000 (trezentos e trinta e cinco mil) quotas no valor nominal de R\$ 1,00 (um real) cada uma, totalmente integralizadas em moeda corrente nacional e é assim distribuído:

Nome do sócio	Quotas	Percentual	Valor em R\$
GUSTAVO OLIVEIRA	335.000	100%	335.000,00

CLÁUSULA SEXTA, A responsabilidade de cada sócio é restrita ao valor de suas quotas, mas todos respondem solidariamente pela integralização do capital social, conforme artigo 1.052 do Código Civil/2002

CLÁUSULA SÉTIMA, A administração da sociedade será exercida isoladamente pelo sócio **GUSTAVO OLIVEIRA**, respondendo pela empresa, judicial e extrajudicialmente, em juízo ou fora dele, podendo praticar todos os atos compreendidos no objeto social, sempre de interesse da sociedade, ficando vedado o uso da denominação social em negócios estranhos aos fins sociais, bem como onerar bens imóveis da sociedade sem a autorização do outro sócio.

CLÁUSULA OITAVA – A título de Pró-Labore, mensalmente os sócios que prestarem serviços a sociedade poderão perceber valores a serem convenacionados entre os mesmos de comum acordo, cujo valor ou valores serão levados a débito de despesas gerais;

CLÁUSULA NONA - As quotas são indivisíveis e não poderão ser cedidas ou transferidas no todo ou em parte a terceiros, sem expreso consentimento do outro



Junta Comercial do Estado de Santa Catarina

Certifico o Registro em 27/04/2022 Data dos Efeitos 27/04/2022

Arquivamento 42207107283 Protocolo 225575523 de 27/04/2022 NIRE 42207107283

Nome da empresa GO VENDAS ELETRONICAS LTDA

Este documento pode ser verificado em <http://regin.jucesc.sc.gov.br/autenticacaoDocumentos/autenticacao.aspx>

Chancela 407171975094788

Esta cópia foi autenticada digitalmente e assinada em 27/04/2022 Blasco Borges Barcellos - Secretário-geral em exercício

27/04/2022

**ALTERAÇÃO POR TRANSFORMAÇÃO DE EMPRESA INDIVIDUAL DE RESPONSABILIDADE
LTDA (EIRELI) EM SOCIEDADE EMPRESÁRIA LIMITADA**

Nome da Empresa: GO VENDAS ELETRÔNICAS LTDA
CNPJ: 36.521.392/0001-81

sócio, a quem fica assegurado, em igualdade de condições e preço, direito de preferência para a sua aquisição, formalizando, se realizada a cessão delas, a alteração contratual pertinente.

CLÁUSULA DÉCIMA - – O exercício social coincidirá com o ano civil. Ao término de cada exercício, o administrador prestará contas justificadas de sua administração, procedendo à elaboração das demonstrações financeiras, cabendo aos sócios, na proporção de suas quotas, os lucros ou perdas apuradas.

Parágrafo único - Por deliberação, a distribuição de lucros poderá ser em qualquer período do ano, a partir do resultado do período apurado.

CLÁUSULA DÉCIMA PRIMEIRA – Em caso de morte de um dos sócios, a sociedade não será dissolvida e continuará sendo gerida pelo sócio remanescente ou pelos herdeiros. Não sendo possível ou inexistindo interesse destes ou do sócio remanescente, os valores de seus haveres serão apurados e liquidados com base na situação patrimonial da empresa. O mesmo procedimento será adotado em qualquer dos casos em que a sociedade se resolva em relação a um dos sócios

CLÁUSULA DÉCIMA SEGUNDA – O administrador declara sob as penas da lei, que não está impedido, por lei especial, e nem condenado ou que se encontra sob os efeitos de condenação, que o proíba de exercer a administração desta empresa, bem como não está impedido, ou em virtude de condenação criminal, ou por se encontrar sob os efeitos dela, a pena que vede, ainda que temporariamente, o acesso a cargos públicos ou crime falimentar, de prevaricação, peita ou suborno, concussão, peculato, ou contra a economia popular, contra o sistema financeiro nacional, contra normas de defesa de concorrência, contra as relações de consumo, fé pública ou a propriedade. (Art 1.011, § 1º, CC/2002).

CLÁUSULA DÉCIMA TERCEIRA - Fica eleito o foro da Cidade de Lages (SC), para dirimir quaisquer dúvidas decorrentes do presente instrumento contratual, bem como para o exercício e cumprimento dos direitos e obrigações resultantes deste contrato, renunciando a qualquer outro, por mais privilegiado que possa ser.

E por estarem justos e contratados, assinam o presente contrato em via única

Lages (SC), 25 de abril de 2022.

GUSTAVO OLIVEIRA



Junta Comercial do Estado de Santa Catarina

Certifico o Registro em 27/04/2022 Data dos Efeitos 27/04/2022

Arquivamento 42207107283 Protocolo 225575523 de 27/04/2022 NIRE 42207107283

Nome da empresa GO VENDAS ELETRONICAS LTDA

Este documento pode ser verificado em <http://regin.jucesc.sc.gov.br/autenticacaoDocumentos/autenticacao.aspx>

Chancela 407171975094788

Esta cópia foi autenticada digitalmente e assinada em 27/04/2022 Blasco Borges Barcellos - Secretário-geral em exercício

27/04/2022



JUCESC
Junta Comercial do Estado de
SANTA CATARINA



225575523

TERMO DE AUTENTICACAO

NOME DA EMPRESA	GO VENDAS ELETRONICAS LTDA
PROTOCOLO	225575523 - 27/04/2022
ATO	002 - ALTERACAO
EVENTO	046 - TRANSFORMACAO

MATRIZ

NIRE 42207107283
CNPJ 36.521.392/0001-81
CERTIFICADO O REGISTRO EM 27/04/2022
SOB N: 42207107283

REPRESENTANTES QUE ASSINARAM DIGITALMENTE

Cpf: 08701595938 - GUSTAVO OLIVEIRA - Assinado em 27/04/2022 às 14:46:37



Junta Comercial do Estado de Santa Catarina

Certifico o Registro em 27/04/2022 Data dos Efeitos 27/04/2022

Arquivamento 42207107283 Protocolo 225575523 de 27/04/2022 NIRE 42207107283

Nome da empresa GO VENDAS ELETRONICAS LTDA

Este documento pode ser verificado em <http://regin.jucesc.sc.gov.br/autenticacaoDocumentos/autenticacao.aspx>

Chancela 407171975094788

Esta cópia foi autenticada digitalmente e assinada em 27/04/2022 Blasco Borges Barcellos - Secretário-geral em exercício

27/04/2022



ATO DE CONSTITUIÇÃO DE EIRELI
 GO VENDAS ELETRÔNICAS EIRELI

GUSTAVO OLIVEIRA nacionalidade BRASILEIRA, nascido em 20/10/1995, SOLTEIRO, COMERCIANTE, CPF nº 087.015.959-38, CARTEIRA DE IDENTIDADE nº 4.339.811, órgão expedidor SSP - SC, residente e domiciliado(a) no(a) RUA CARLOS CHAGAS, 413, CONTA DINHEIRO, LAGES, SC, CEP 88520275, BRASIL.

Resolve constituir uma Empresa Individual de Responsabilidade Limitada – EIRELI, mediante as seguintes cláusulas:

DO NOME EMPRESARIAL

Cláusula Primeira - A empresa adotará o seguinte nome empresarial: GO VENDAS ELETRÔNICAS EIRELI.

DA SEDE

Cláusula Segunda - A empresa terá sua sede no seguinte endereço: RUA CARLOS CHAGAS, 413, CONTA DINHEIRO, LAGES, SC, CEP 88.520-275.

DO OBJETO SOCIAL

Cláusula Terceira - A empresa terá por objeto o exercício das seguintes atividades econômicas: COMÉRCIO VAREJISTA DE ELETRODOMÉSTICOS, EQUIPAMENTOS DE ÁUDIO E VÍDEO, EQUIPAMENTOS DE TELEFONIA E COMUNICAÇÃO; COMÉRCIO VAREJISTA DE SISTEMAS E CENTRAIS DE AR CONDICIONADO, APARELHOS DE REFRIGERAÇÃO, VENTILAÇÃO, EXAUSTÃO E CALEFAÇÃO; COMÉRCIO VAREJISTA DE SISTEMAS E APARELHOS DE AQUECIMENTO DE ÁGUA, FILTROS E PURIFICADORES DE ÁGUA, DE AR E COMPRESSORES; COMÉRCIO VAREJISTA DE ARTIGOS DO VESTUÁRIO, ARTIGOS ESPORTIVOS, CALÇADOS, ARTIGOS DE CAMA, MESA E BANHO, COSMÉTICOS E PRODUTOS DE PERFUMARIA, PRODUTOS SANEANTES E DOMISSANITÁRIOS E DE HIGIENE PESSOAL; COMÉRCIO VAREJISTA DE EQUIPAMENTOS PARA ESCRITÓRIO, SUPRIMENTOS DE INFORMÁTICA, ARTIGOS DE PAPELARIA E LIVROS; COMÉRCIO VAREJISTA DE BRINQUEDOS, ARTIGOS RECREATIVOS, BICICLETAS E TRICICLOS; COMÉRCIO VAREJISTA DE PEÇAS E ACESSÓRIOS PARA APARELHOS ELETROELETRÔNICOS, MATERIAIS ELÉTRICOS E DE ILUMINAÇÃO; COMÉRCIO VAREJISTA DE MOVEIS, MATERIAIS DE CONSTRUÇÃO, FERRAGENS, FERRAMENTAS E ARTIGOS DE COLCHOARIA; COMÉRCIO VAREJISTA DE MADEIRAS, MDF, ESQUADRIAS E ARTEFATOS DE MADEIRA; COMÉRCIO VAREJISTA DE PNEUS E CÂMERAS DE AR; COMÉRCIO VAREJISTA DE CORTINAS, PERSIANAS E TOLDOS; COMÉRCIO VAREJISTA DE ESQUADRIAS METÁLICAS E PORTÕES AUTOMÁTICOS; E LOCAÇÃO DE MÁQUINAS E EQUIPAMENTOS ELÉTRICOS OU NÃO SEM OPERADOR..



Junta Comercial do Estado de Santa Catarina

Certifico o Registro em 02/03/2020

Arquivamento 20204582903 Protocolo 204582903 de 02/03/2020 NIRE 42600641753

Nome da empresa GO VENDAS ELETRÔNICAS EIRELI

Este documento pode ser verificado em <http://regin.jucesc.sc.gov.br/autenticacaoDocumentos/autenticacao.aspx>

Chancela 442983276902047

Esta cópia foi autenticada digitalmente e assinada em 02/03/2020 por Blasco Borges Barcellos - Secretario-geral

02/03/2020



ATO DE CONSTITUIÇÃO DE EIRELI
GO VENDAS ELETRÔNICAS EIRELI

Parágrafo único. Em estabelecimento eleito como Sede (Matriz) será(ão) exercida(s) a(s) atividade(s) de COMÉRCIO VAREJISTA DE ELETRODOMÉSTICOS, EQUIPAMENTOS DE ÁUDIO E VÍDEO, EQUIPAMENTOS DE TELEFONIA E COMUNICAÇÃO; COMÉRCIO VAREJISTA DE SISTEMAS E CENTRAIS DE AR CONDICIONADO, APARELHOS DE REFRIGERAÇÃO, VENTILAÇÃO, EXAUSTÃO E CALEFAÇÃO; COMÉRCIO VAREJISTA DE SISTEMAS E APARELHOS DE AQUECIMENTO DE ÁGUA, FILTROS E PURIFICADORES DE ÁGUA, DE AR E COMPRESSORES; COMÉRCIO VAREJISTA DE ARTIGOS DO VESTUÁRIO, ARTIGOS ESPORTIVOS, CALÇADOS, ARTIGOS DE CAMA, MESA E BANHO, COSMÉTICOS E PRODUTOS DE PERFUMARIA, PRODUTOS SANEANTES E DOMISSANITÁRIOS E DE HIGIENE PESSOAL; COMÉRCIO VAREJISTA DE EQUIPAMENTOS PARA ESCRITÓRIO, SUPRIMENTOS DE INFORMÁTICA, ARTIGOS DE PAPELARIA E LIVROS; COMÉRCIO VAREJISTA DE BRINQUEDOS, ARTIGOS RECREATIVOS, BICICLETAS E TRICICLOS; COMÉRCIO VAREJISTA DE PEÇAS E ACESSÓRIOS PARA APARELHOS ELETROELETRÔNICOS, MATERIAIS ELÉTRICOS E DE ILUMINAÇÃO; COMÉRCIO VAREJISTA DE MOVEIS, MATERIAIS DE CONSTRUÇÃO, FERRAGENS, FERRAMENTAS E ARTIGOS DE COLCHOARIA; COMÉRCIO VAREJISTA DE MADEIRAS, MDF, ESQUADRIAS E ARTEFATOS DE MADEIRA; COMÉRCIO VAREJISTA DE PNEUS E CÂMERAS DE AR; COMÉRCIO VAREJISTA DE CORTINAS, PERSIANAS E TOLDOS; COMÉRCIO VAREJISTA DE ESQUADRIAS METÁLICAS E PORTÕES AUTOMÁTICOS; E LOCAÇÃO DE MÁQUINAS E EQUIPAMENTOS ELÉTRICOS OU NÃO SEM OPERADOR..

DO INÍCIO DAS ATIVIDADES E DO PRAZO

Cláusula Quarta – A empresa iniciará suas atividades a partir da data do arquivamento e seu prazo de duração é indeterminado.

DO CAPITAL

Cláusula Quinta - O capital é de de R\$ 150.000,00 (Cento e Cinquenta Mil Reais) totalmente subscrito e integralizado, neste ato, da seguinte forma: 150.000,00 (cento e cinquenta mil reais) em moeda corrente do país.

DA ADMINISTRAÇÃO

Cláusula Sexta - A administração será exercida pelo titular, que representará legalmente a empresa e poderá praticar todo e qualquer ato de gestão pertinentes ao objeto.

DO BALANÇO PATRIMONIAL



Junta Comercial do Estado de Santa Catarina

Certifico o Registro em 02/03/2020

Arquivamento 20204582903 Protocolo 204582903 de 02/03/2020 NIRE 42600641753

Nome da empresa GO VENDAS ELETRÔNICAS EIRELI

Este documento pode ser verificado em <http://regin.jucesc.sc.gov.br/autenticacaoDocumentos/autenticacao.aspx>

Chancela 442983276902047

Esta cópia foi autenticada digitalmente e assinada em 02/03/2020 por Blasco Borges Barcellos - Secretário-geral

02/03/2020

ATO DE CONSTITUIÇÃO DE EIRELI
GO VENDAS ELETRÔNICAS EIRELI

Cláusula Sétima - Ao término de cada exercício, em 31/12, o administrador prestará contas justificadas de sua administração, procedendo à elaboração do inventário, do balanço patrimonial e do balanço de resultado econômico, cabendo ao empresário, os lucros ou perdas apuradas.

DA DECLARAÇÃO DE DESIMPEDIMENTO DE ADMINISTRADOR

Cláusula Oitava - O(s) administrador(es) da empresa declara(m), sob as penas da lei, que não está impedido de exercer a administração da empresa, por lei especial, ou em virtude de condenação criminal, ou por se encontrar sob os efeitos dela, a pena que vede, ainda que temporariamente, o acesso a cargos públicos; ou por crime falimentar, de prevaricação, peita ou suborno, concussão, peculato, ou contra a economia popular, contra o sistema financeiro nacional, contra normas de defesa da concorrência, contra as relações de consumo, fé pública, ou a propriedade.

DA DECLARAÇÃO DE NÃO PARTICIPAÇÃO EM OUTRA EIRELI

Cláusula Nona - O titular da empresa declara, sob as penas da lei, que não figura como titular de nenhuma outra empresa individual de responsabilidade limitada.

DO ENQUADRAMENTO

Cláusula Décima - O empresário declara que a atividade se enquadra em Empresa de Pequeno Porte - EPP, nos termos da Lei Complementar nº 123, de 14 de dezembro de 2006, e que não se enquadra em qualquer das hipóteses de exclusão relacionadas no § 4º do art. 3º da mencionada lei.

DO PRO LABORE

Cláusula Décima Primeira- O titular poderá fixar uma retirada mensal, a título de pro labore, observadas as disposições regulamentares pertinentes.

DO FALECIMENTO

Cláusula Décima Segunda- Falecendo o titular, seus sucessores poderão continuar o exercício da empresa. Não sendo possível ou inexistindo interesse na continuidade, o valor de seus haveres será apurado e liquidado com base na situação patrimonial da empresa, à data da resolução, verificada em balanço especialmente levantado.

E, por estar assim constituído, assino o presente instrumento.



Junta Comercial do Estado de Santa Catarina

Certifico o Registro em 02/03/2020

Arquivamento 20204582903 Protocolo 204582903 de 02/03/2020 NIRE 42600641753

Nome da empresa GO VENDAS ELETRÔNICAS EIRELI

Este documento pode ser verificado em <http://regin.jucesc.sc.gov.br/autenticacaoDocumentos/autenticacao.aspx>

Chancela 442983276902047

Esta cópia foi autenticada digitalmente e assinada em 02/03/2020 por Blasco Borges Barcellos - Secretario-geral

02/03/2020

ATO DE CONSTITUIÇÃO DE EIRELI
GO VENDAS ELETRÔNICAS EIRELI
LAGES, 2 de março de 2020.

GUSTAVO OLIVEIRA



Junta Comercial do Estado de Santa Catarina

02/03/2020

Certifico o Registro em 02/03/2020

Arquivamento 20204582903 Protocolo 204582903 de 02/03/2020 NIRE 42600641753

Nome da empresa GO VENDAS ELETRÔNICAS EIRELI

Este documento pode ser verificado em <http://regin.jucesc.sc.gov.br/autenticacaoDocumentos/autenticacao.aspx>

Chancela 442983276902047

Esta cópia foi autenticada digitalmente e assinada em 02/03/2020 por Blasco Borges Barcellos - Secretario-geral



JUCESC
Junta Comercial do Estado de
SANTA CATARINA



204582903

TERMO DE AUTENTICACAO

NOME DA EMPRESA	GO VENDAS ELETRONICAS EIRELI
PROTOCOLO	204582903 - 02/03/2020
ATO	091 - ATO CONSTITUTIVO
EVENTO	091 - ATO CONSTITUTIVO

MATRIZ

NIRE 42600641753
CNPJ 36.521.392/0001-81
CERTIFICO O REGISTRO EM 02/03/2020
SOB N: 42600641753

EVENTOS

316 - ENQUADRAMENTO DE EMPRESA DE PEQUENO PORTE ARQUIVAMENTO: 20204582903

REPRESENTANTES QUE ASSINARAM DIGITALMENTE

Cpf: 08701595938 - GUSTAVO OLIVEIRA



Junta Comercial do Estado de Santa Catarina

02/03/2020

Certifico o Registro em 02/03/2020

Arquivamento 20204582903 Protocolo 204582903 de 02/03/2020 NIRE 42600641753

Nome da empresa GO VENDAS ELETRÔNICAS EIRELI

Este documento pode ser verificado em <http://regin.jucesc.sc.gov.br/autenticacaoDocumentos/autenticacao.aspx>

Chancela 442983276902047

Esta cópia foi autenticada digitalmente e assinada em 02/03/2020 por Blasco Borges Barcellos - Secretario-geral



PODER JUDICIÁRIO
TRIBUNAL DE JUSTIÇA DO ESTADO DE SANTA CATARINA
Comarca de Lages

CERTIDÃO
FALÊNCIA, CONCORDATA E RECUPERAÇÃO JUDICIAL

CERTIDÃO Nº: 9633696

FOLHA: 1/1

À vista dos registros cíveis constantes nos sistemas de informática do Poder Judiciário do Estado de Santa Catarina da Comarca de Lages, com distribuição anterior à data de 19/06/2022, verificou-se NADA CONSTAR em nome de:

GO VENDAS ELETRONICAS LTDA, portador do CNPJ: 36.521.392/0001-81. *****

OBSERVAÇÕES:

- a) para a emissão desta certidão, foram considerados os normativos do Conselho Nacional de Justiça;
- b) os dados informados são de responsabilidade do solicitante e devem ser conferidos pelo interessado e/ou destinatário;
- c) a autenticidade deste documento poderá ser confirmada no endereço eletrônico <http://www.tjsc.jus.br/portal>, opção Certidões/Conferência de Certidão;
- d) para a Comarca da Capital, a pesquisa abrange os feitos em andamento do Foro Central, Eduardo Luz, Norte da Ilha, Fórum Bancário e Distrital do Continente;
- e) certidão é expedida em consonância com a Lei nº 11.101/2005, com a inclusão das classes extrajudiciais: 128 - Recuperação Extrajudicial e 20331 - Homologação de Recuperação Extrajudicial.

ATENÇÃO: A presente certidão é válida desde que apresentada juntamente com a respectiva certidão de registros cadastrados no sistema eproc, disponível através do endereço <https://certeproc1g.tjsc.jus.br>

Certifico finalmente que esta certidão é isenta de custas.

Esta certidão foi emitida pela internet e sua validade é de 60 dias.

Lages, segunda-feira, 20 de junho de 2022.

PEDIDO Nº: 0012332442



PODER JUDICIÁRIO
TRIBUNAL DE JUSTIÇA
de Santa Catarina

CERTIDÃO FALÊNCIA, CONCORDATA E RECUPERAÇÃO JUDICIAL Nº: 1525735

À vista dos registros constantes no **sistema eproc do Primeiro Grau de Jurisdição** do Poder Judiciário de Santa Catarina, utilizando como parâmetro os dados informados pelo(a) requerente, NADA CONSTA distribuído em relação a:

NOME: GO VENDAS ELETRONICAS EIRELI

Raiz do CNPJ: 36.521.392

Certidão emitida às 10:23 de 20/06/2022.

OBSERVAÇÕES

- 1) Esta certidão tem validade de 60 (sessenta) dias a contar da data da emissão.
- 2) Esta certidão abrange todo o primeiro grau de jurisdição do Poder Judiciário Catarinense.
- 3) Certidão expedida em consonância com a Lei nº 11.101/2005, com a inclusão das classes extrajudiciais: 128 - Recuperação Extrajudicial e 20331 - Homologação de Recuperação Extrajudicial;
- 4) Foram considerados os normativos do CNJ;
- 5) Os dados informados são de responsabilidade do solicitante e devem ser conferidos pelo interessado e/ou destinatário;
- 6) Esta certidão abrange os processos dos Juizados Especiais e das Turmas Recursais;

ATENÇÃO: A presente certidão é válida desde que apresentada juntamente com a respectiva certidão de registros cadastrados no sistema de automação da justiça - SAJ5, disponível através do endereço <https://esaj.tjsc.jus.br/sco/abrirCadastro.do>



REPÚBLICA FEDERATIVA DO BRASIL

CADASTRO NACIONAL DA PESSOA JURÍDICA

NÚMERO DE INSCRIÇÃO 36.521.392/0001-81 MATRIZ	COMPROVANTE DE INSCRIÇÃO E DE SITUAÇÃO CADASTRAL	DATA DE ABERTURA 02/03/2020
NOME EMPRESARIAL GO VENDAS ELETRONICAS LTDA		
TÍTULO DO ESTABELECIMENTO (NOME DE FANTASIA) *****	PORTE EPP	
CÓDIGO E DESCRIÇÃO DA ATIVIDADE ECONÔMICA PRINCIPAL 47.53-9-00 - Comércio varejista especializado de eletrodomésticos e equipamentos de áudio e vídeo		
CÓDIGO E DESCRIÇÃO DAS ATIVIDADES ECONÔMICAS SECUNDÁRIAS 45.30-7-05 - Comércio a varejo de pneumáticos e câmaras-de-ar 47.42-3-00 - Comércio varejista de material elétrico 47.44-0-01 - Comércio varejista de ferragens e ferramentas 47.44-0-02 - Comércio varejista de madeira e artefatos 47.44-0-05 - Comércio varejista de materiais de construção não especificados anteriormente 47.44-0-99 - Comércio varejista de materiais de construção em geral 47.51-2-01 - Comércio varejista especializado de equipamentos e suprimentos de informática 47.52-1-00 - Comércio varejista especializado de equipamentos de telefonia e comunicação 47.54-7-01 - Comércio varejista de móveis 47.54-7-02 - Comércio varejista de artigos de colchoaria 47.54-7-03 - Comércio varejista de artigos de iluminação 47.55-5-03 - Comércio varejista de artigos de cama, mesa e banho 47.57-1-00 - Comércio varejista especializado de peças e acessórios para aparelhos eletroeletrônicos para uso doméstico, exceto informática e comunicação 47.59-8-01 - Comércio varejista de artigos de tapeçaria, cortinas e persianas 47.59-8-99 - Comércio varejista de outros artigos de uso pessoal e doméstico não especificados anteriormente 47.61-0-01 - Comércio varejista de livros 47.61-0-03 - Comércio varejista de artigos de papelaria 47.63-6-01 - Comércio varejista de brinquedos e artigos recreativos 47.63-6-03 - Comércio varejista de bicicletas e triciclos; peças e acessórios 47.72-5-00 - Comércio varejista de cosméticos, produtos de perfumaria e de higiene pessoal		
CÓDIGO E DESCRIÇÃO DA NATUREZA JURÍDICA 206-2 - Sociedade Empresária Limitada		
LOGRADOURO AV DOM PEDRO II	NÚMERO 830	COMPLEMENTO SALA 03
CEP 88.509-000	BAIRRO/DISTRITO UNIVERSITARIO	MUNICÍPIO LAGES
DESCRIÇÃO ELETRÔNICA GOVENDAS@GOVENDASONLINE.COM.BR		UF SC
TELEFONE (49) 9925-0646		
ENTE FEDERATIVO RESPONSÁVEL (EFR) *****		
SITUAÇÃO CADASTRAL ATIVA	DATA DA SITUAÇÃO CADASTRAL 02/03/2020	
MOTIVO DE SITUAÇÃO CADASTRAL		
SITUAÇÃO ESPECIAL *****	DATA DA SITUAÇÃO ESPECIAL *****	

Aprovado pela Instrução Normativa RFB nº 1.863, de 27 de dezembro de 2018.

Emitido no dia **01/07/2022** às **09:27:47** (data e hora de Brasília).

Página: 1/2



REPÚBLICA FEDERATIVA DO BRASIL

CADASTRO NACIONAL DA PESSOA JURÍDICA

NÚMERO DE INSCRIÇÃO
36.521.392/0001-81
MATRIZCOMPROVANTE DE INSCRIÇÃO E DE SITUAÇÃO
CADASTRALDATA DE ABERTURA
02/03/2020NOME EMPRESARIAL
GO VENDAS ELETRONICAS LTDA

CÓDIGO E DESCRIÇÃO DAS ATIVIDADES ECONÔMICAS SECUNDÁRIAS

47.81-4-00 - Comércio varejista de artigos do vestuário e acessórios

47.89-0-05 - Comércio varejista de produtos saneantes domissanitários

47.89-0-07 - Comércio varejista de equipamentos para escritório

77.39-0-99 - Aluguel de outras máquinas e equipamentos comerciais e industriais não especificados anteriormente, sem operador

CÓDIGO E DESCRIÇÃO DA NATUREZA JURÍDICA

206-2 - Sociedade Empresária Limitada

LOGRADOURO
AV DOM PEDRO IINÚMERO
830COMPLEMENTO
SALA 03CNPJ
88.509-000BAIRRO/DISTRITO
UNIVERSITARIOMUNICÍPIO
LAGESUF
SCENDEREÇO ELETRÔNICO
LICITACAO@GOVENDASONLINE.COM.BRTELEFONE
(49) 9925-0646ENTE FEDERATIVO RESPONSÁVEL (EFR)
*****SITUAÇÃO CADASTRAL
ATIVADATA DA SITUAÇÃO CADASTRAL
02/03/2020

MOTIVO DE SITUAÇÃO CADASTRAL

SITUAÇÃO ESPECIAL
*****DATA DA SITUAÇÃO ESPECIAL

Aprovado pela Instrução Normativa RFB nº 1.863, de 27 de dezembro de 2018.

Emitido no dia 01/07/2022 às 09:27:47 (data e hora de Brasília).

Página: 2/2

	SINTEGRA/ICMS Consulta Pública ao Cadastro do Estado de Santa Catarina <small>Cadastro Atualizado até: 1/7/2022</small>	 SANTA CATARINA
---	---	--

Data da Consulta: 1/7/2022

IDENTIFICAÇÃO *

CPF/CNPJ: 36521392000181	Inscrição Estadual: 260433438
Nome/Razão Estadual: GO VENDAS ELETRONICAS LTDA	

ENDEREÇO

Logradouro: AVENIDA: DOM PEDRO II		
Número: 830	Complemento: SALA:03	Bairro: UNIVERSITÁRIO
UF: SC	Município: LAGES	CEP: 88509000
Endereço Eletrônico: FISCALCECATTO@GMAIL.COM	Telefone: 4932255762	

INFORMAÇÕES COMPLEMENTARES

Data de Início de Atividade: 09/03/2020	Data desta Situação Cadastral: 09/03/2020
Situação Cadastral Atual: ATIVO	
Observações:	
Regime de Apuração de ICMS: NORMAL	Enquadramento Fiscal: EPP
Código e Descrição da Atividade Econômica Principal :	
4753900 - Comércio varejista especializado de eletrodomésticos e equipamentos de áudio e vídeo	
Contribuinte credenciado a emitir os seguintes documentos eletrônicos abaixo:	
- Credenciado a Emitir Nota Fiscal Eletrônica - NFe a partir de 27/04/2020	
- Credenciado a Emitir Escrituração Fiscal Digital - EFD a partir de 01/01/2022	
Código e Descrição das Atividades Econômicas Secundárias :	
- 7739099 - Aluguel de outras máquinas e equipamentos comerciais e industriais não especificados anteriormente, sem operador	
- 4530705 - Comércio a varejo de pneumáticos e câmaras de ar	
- 4755503 - Comércio varejista de artigos de cama, mesa e banho	
- 4754702 - Comércio varejista de artigos de colchoaria	
- 4754703 - Comércio varejista de artigos de iluminação	
- 4761003 - Comércio varejista de artigos de papelaria	
- 4759801 - Comércio varejista de artigos de tapeçaria, cortinas e persianas	
- 4781400 - Comércio varejista de artigos do vestuário e acessórios	
- 4763603 - Comércio varejista de bicicletas e triciclos; peças e acessórios	
- 4763601 - Comércio varejista de brinquedos e artigos recreativos	
- 4772500 - Comércio varejista de cosméticos, produtos de perfumaria e de higiene pessoal	
- 4789007 - Comércio varejista de equipamentos para escritório	
- 4744001 - Comércio varejista de ferragens e ferramentas	
- 4761001 - Comércio varejista de livros	
- 4744002 - Comércio varejista de madeira e artefatos	
- 4744099 - Comércio varejista de materiais de construção em geral	
- 4744005 - Comércio varejista de materiais de construção não especificados anteriormente	
- 4742300 - Comércio varejista de material elétrico	
- 4754701 - Comércio varejista de móveis	
- 4759899 - Comércio varejista de outros artigos de uso pessoal e doméstico não especificados anteriormente	
- 4789005 - Comércio varejista de produtos saneantes domissanitários	
- 4752100 - Comércio varejista especializado de equipamentos de telefonia e comunicação	
- 4751201 - Comércio varejista especializado de equipamentos e suprimentos de informática	
- 4757100 - Comércio varejista especializado de peças e acessórios para aparelhos eletroeletrônicos para uso doméstico, exceto informática e comunicação	

Observação: Os dados acima estão baseados em informações fornecidas pelo próprio contribuinte cadastrado. Não valem como certidão de sua efetiva existência de fato e de direito, não são oponíveis à Fazenda e nem excluem a responsabilidade tributária derivada de operações com ele ajustadas.

[Voltar para nova seleção de contribuinte](#)
[Acessar cadastro de outro Estado](#)

Comprovante de Inscrição e de Situação Cadastral**Contribuinte,**

Confira os dados de cadastro da Pessoa Jurídica e, existindo qualquer divergência, providencie junto à Secretaria de Estado da Fazenda a sua atualização cadastral.

 ESTADO DE SANTA CATARINA SECRETARIA DE ESTADO DA FAZENDA CADASTRO DE CONTRIBUINTES DO ICMS		
CNPJ/CPF 36521392000181	COMPROVANTE DE INSCRIÇÃO ESTADUAL E DE SITUAÇÃO CADASTRAL	Início Atividade com ICMS 09/03/2020
INSCRIÇÃO ESTADUAL 260433438	NOME EMPRESARIAL GO VENDAS ELETRONICAS LTDA	
TÍTULO DO ESTABELECIMENTO (NOME DE FANTASIA) *****		
CÓDIGO E DESCRIÇÃO DA ATIVIDADE ECONÔMICA PRINCIPAL 4753900 - Comércio varejista especializado de eletrodomésticos e equipamentos de áudio e vídeo		
CÓDIGO E DESCRIÇÃO DAS ATIVIDADES ECONÔMICAS SECUNDÁRIAS 4742300 - Comércio varejista de material elétrico 4744001 - Comércio varejista de ferragens e ferramentas 4744002 - Comércio varejista de madeira e artefatos 4744005 - Comércio varejista de materiais de construção não especificados anteriormente 4744099 - Comércio varejista de materiais de construção em geral 4751201 - Comércio varejista especializado de equipamentos e suprimentos de informática 4752100 - Comércio varejista especializado de equipamentos de telefonia e comunicação 4754701 - Comércio varejista de móveis 4754702 - Comércio varejista de artigos de colchoaria 4754703 - Comércio varejista de artigos de iluminação 4755503 - Comércio varejista de artigos de cama, mesa e banho 4757100 - Comércio varejista especializado de peças e acessórios para aparelhos eletroeletrônicos para uso doméstico, exceto informática e comunicação 4759801 - Comércio varejista de artigos de tapeçaria, cortinas e persianas 4759899 - Comércio varejista de outros artigos de uso pessoal e doméstico não especificados anteriormente 4761001 - Comércio varejista de livros 4761003 - Comércio varejista de artigos de papelaria 4763601 - Comércio varejista de brinquedos e artigos recreativos 4763603 - Comércio varejista de bicicletas e triciclos; peças e acessórios 4772500 - Comércio varejista de cosméticos, produtos de perfumaria e de higiene pessoal 4781400 - Comércio varejista de artigos do vestuário e acessórios 4789005 - Comércio varejista de produtos saneantes domissanitários 4789007 - Comércio varejista de equipamentos para escritório 7739099 - Aluguel de outras máquinas e equipamentos comerciais e industriais não especificados anteriormente, sem operador 4530705 - Comércio a varejo de pneumáticos e câmaras de ar		
CONTRIBUINTE CREDENCIADO/DISPENSADO A EMITIR OS SEGUINTE DOCUMENTOS ELETRÔNICOS - Credenciado a Emitir Nota Fiscal Eletrônica - NFe a partir de 27/04/2020 - Credenciado a Emitir Escrituração Fiscal Digital - EFD a partir de 01/01/2022		
CÓDIGO E DESCRIÇÃO DA NATUREZA JURÍDICA 2062 - SOCIEDADE EMPRESÁRIA LIMITADA		
LOGRADOURO AVENIDA DOM PEDRO II	NÚMERO 830	COMPLEMENTO SALA:03
CEP 88509-000	BAIRRO/DISTRITO UNIVERSITÁRIO	MUNICÍPIO LAGES
SITUAÇÃO CADASTRAL ATIVO desde 09/03/2020		UF SC

Modelo aprovado pela Portaria SEF nº 375, de 26/08/2003.
Emitido em 01/07/2022 09:31:46 (data e hora de Brasília).



MINISTÉRIO DA FAZENDA
Secretaria da Receita Federal do Brasil
Procuradoria-Geral da Fazenda Nacional

**CERTIDÃO NEGATIVA DE DÉBITOS RELATIVOS AOS TRIBUTOS FEDERAIS E À DÍVIDA
ATIVA DA UNIÃO**

Nome: GO VENDAS ELETRONICAS EIRELI
CNPJ: 36.521.392/0001-81

Ressalvado o direito de a Fazenda Nacional cobrar e inscrever quaisquer dívidas de responsabilidade do sujeito passivo acima identificado que vierem a ser apuradas, é certificado que não constam pendências em seu nome, relativas a créditos tributários administrados pela Secretaria da Receita Federal do Brasil (RFB) e a inscrições em Dívida Ativa da União (DAU) junto à Procuradoria-Geral da Fazenda Nacional (PGFN).

Esta certidão é válida para o estabelecimento matriz e suas filiais e, no caso de ente federativo, para todos os órgãos e fundos públicos da administração direta a ele vinculados. Refere-se à situação do sujeito passivo no âmbito da RFB e da PGFN e abrange inclusive as contribuições sociais previstas nas alíneas 'a' a 'd' do parágrafo único do art. 11 da Lei nº 8.212, de 24 de julho de 1991.

A aceitação desta certidão está condicionada à verificação de sua autenticidade na Internet, nos endereços <<http://rfb.gov.br>> ou <<http://www.pgfn.gov.br>>.

Certidão emitida gratuitamente com base na Portaria Conjunta RFB/PGFN nº 1.751, de 2/10/2014.

Emitida às 12:38:59 do dia 07/04/2022 <hora e data de Brasília>.

Válida até 04/10/2022.

Código de controle da certidão: **A642.F022.9BC6.6D93**

Qualquer rasura ou emenda invalidará este documento.



ESTADO DE SANTA CATARINA
SECRETARIA DE ESTADO DA FAZENDA

CERTIDÃO NEGATIVA DE DÉBITOS ESTADUAIS

Nome (razão social): **GO VENDAS ELETRONICAS LTDA**
CNPJ/CPF: **36.521.392/0001-81**

Ressalvando o direito da Fazenda Estadual de inscrever e cobrar as dívidas que vierem a ser apuradas, é certificado que não constam, na presente data, pendências em nome do contribuinte acima identificado, relativas aos tributos, dívida ativa e demais débitos administrados pela Secretaria de Estado da Fazenda.

Dispositivo Legal: **Lei nº 3938/66, Art. 154**
Número da certidão: **220140089529903**
Data de emissão: **03/06/2022 17:38:40**
Validade (Lei nº 3938/66, Art. 158, modificado pelo artigo 18 da Lei n 15.510/11.): **02/08/2022**

A autenticidade desta certidão deverá ser confirmada na página da Secretaria de Estado da Fazenda na Internet, no endereço: <http://www.sef.sc.gov.br>



ESTADO DE SANTA CATARINA
PREFEITURA DO MUNICIPIO DE LAGES
SECRETARIA MUNICIPAL DA ADMINISTRAÇÃO E FAZENDA

Data: 12/07/2022 10h51min

Número	Validade
38903	11/08/2022

CERTIDÃO NEGATIVA DE DÉBITOS

Nome / Razão Social _____

GO VENDAS ELETRONICAS LTDA CNPJ: 36521392000181

Aviso _____

Sem débitos pendentes até a presente data.

Comprovação Junto à _____

Finalidade _____

Mensagem _____

Certificamos que até a presente data não constam débitos tributários relativos à inscrição abaixo caracterizada.

A Fazenda Municipal se reserva o direito de cobrar débitos que venham a ser constatados, mesmo se referentes a períodos compreendidos nesta certidão.

Esta certidão NÃO É VALIDA para comprovar:

A quitação de tributos devidos mensalmente e declarados na Declaração Anual de Simples Nacional (DASN) e no Programa Gerador de Documento de Arrecadação do Simples Nacional (PGDAS-D) pelo contribuintes optantes pelo Simples Nacional.

Código de Controle _____

CWNPCJMRTSWVOAU1

A validade do documento pode ser consultada no site da prefeitura por meio do código de controle informado.

Lages (SC), 12 de Julho de 2022

Voltar

Imprimir

**Certificado de Regularidade do
FGTS - CRF**

Inscrição: 36.521.392/0001-81
Razão Social: GO VENDAS ELETRONICAS EIRELI
Endereço: RUA CARLOS CHAGAS 413 / CONTA DINHEIRO / LAGES / SC / 88520-275

A Caixa Econômica Federal, no uso da atribuição que lhe confere o Art. 7, da Lei 8.036, de 11 de maio de 1990, certifica que, nesta data, a empresa acima identificada encontra-se em situação regular perante o Fundo de Garantia do Tempo de Serviço - FGTS.

O presente Certificado não servirá de prova contra cobrança de quaisquer débitos referentes a contribuições e/ou encargos devidos, decorrentes das obrigações com o FGTS.

Validade: 03/07/2022 a 01/08/2022

Certificação Número: 2022070305221151118640

Informação obtida em 11/07/2022 08:34:48

A utilização deste Certificado para os fins previstos em Lei esta condicionada a verificação de autenticidade no site da Caixa: **www.caixa.gov.br**

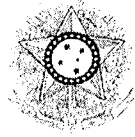

PODER JUDICIÁRIO
JUSTIÇA DO TRABALHO

CERTIDÃO NEGATIVA DE DÉBITOS TRABALHISTAS

Nome: GO VENDAS ELETRONICAS LTDA (MATRIZ E FILIAIS)

CNPJ: 36.521.392/0001-81

Certidão nº: 18518128/2022

Expedição: 10/06/2022, às 09:08:54

Validade: 07/12/2022 - 180 (cento e oitenta) dias, contados da data de sua expedição.

Certifica-se que **GO VENDAS ELETRONICAS LTDA (MATRIZ E FILIAIS)**, inscrito(a) no CNPJ sob o nº **36.521.392/0001-81**, **NÃO CONSTA** como inadimplente no Banco Nacional de Devedores Trabalhistas.

Certidão emitida com base nos arts. 642-A e 883-A da Consolidação das Leis do Trabalho, acrescentados pelas Leis ns.º 12.440/2011 e 13.467/2017, e no Ato 01/2022 da CGJT, de 21 de janeiro de 2022.

Os dados constantes desta Certidão são de responsabilidade dos Tribunais do Trabalho.

No caso de pessoa jurídica, a Certidão atesta a empresa em relação a todos os seus estabelecimentos, agências ou filiais.

A aceitação desta certidão condiciona-se à verificação de sua autenticidade no portal do Tribunal Superior do Trabalho na Internet (<http://www.tst.jus.br>).

Certidão emitida gratuitamente.

INFORMAÇÃO IMPORTANTE

Do Banco Nacional de Devedores Trabalhistas constam os dados necessários à identificação das pessoas naturais e jurídicas inadimplentes perante a Justiça do Trabalho quanto às obrigações estabelecidas em sentença condenatória transitada em julgado ou em acordos judiciais trabalhistas, inclusive no concernente aos recolhimentos previdenciários, a honorários, a custas, a emolumentos ou a recolhimentos determinados em lei; ou decorrentes de execução de acordos firmados perante o Ministério Público do Trabalho, Comissão de Conciliação Prévia ou demais títulos que, por disposição legal, contiver força executiva.

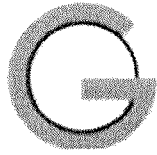

**GO VENDAS
ELETRÔNICAS**

Declarações Gerais de Habilitação

Para: Município de Marmeleiro

Pregão Eletrônico - 059/2022 - PMM

Fornecimento de equipamentos eletrônicos e eletrodomésticos, atendendo as necessidades dos departamentos solicitantes.

GO VENDAS ELETRÔNICAS, pessoa jurídica de direito privado, inscrito no CNPJ nº 36.521.392/0001-81, sediada na Avenida Dom Pedro II, 830 sala 03, Universitário, CEP 88509-000, Lages (SC), declara para fins de participação que:

- Cumpre as condições estabelecidas para efeito de habilitação, nos termos do disposto no inciso VII, do artigo 4º da Lei 10.520/02, de 17 de julho de 2002;
- Para fins do disposto no inciso V do art. 27 da Lei no 8.666, de 21/06/1993, acrescido pela Lei no 9.854, de 27/10/1999, não emprega menor de dezoito anos em trabalho noturno, perigoso ou insalubre e não emprega menor de dezesseis anos. Encontrando-se em situação regular perante o Ministério do Trabalho, no que se refere à observância do disposto no inciso XXXIII do artigo 7º da Constituição Federal.
- a empresa é isenta da obrigatoriedade de contratação de menor aprendiz, tendo em vista de que não possui a quantidade máxima exigida em seu quadro de funcionários;
- que não possui em seu quadro de empregados um percentual mínimo de 5% de pessoas portadoras de deficiência de acordo com o disposto no art. 28, §6º da Constituição do Estado do Pará (EC nº 0042/2008, publicada em 11.06.2008), em função de possuir menos de 20 (vinte) funcionários em seu quadro pessoal.
- Não pesa contra si declaração de inidoneidade, expedida em face de inexecução total ou parcial de contratos com outros entes públicos, nos termos do artigo 87, inciso IV e artigo 88, inciso III da Lei 8.666/93, em atendimento ao artigo 97 da referida Lei;

Lages (SC), 19/07/2022.

Gustavo Oliveira
Sócio Administrador

GO VENDAS ELETRÔNICAS LTDA
CNPJ: 36.521.392/0001-81
Inscrição Estadual: 260433498
Inscrição Municipal: 634470

Avenida Dom Pedro II, nº 830, sala 03
Bairro Universitário, Lages/SC
CEP 88.509-000

licitacao@govendas.com.br
(49) 99925-0646
www.govendas.com.br
Representante: Gustavo Oliveira



GO VENDAS ELETRÔNICAS

- Se enquadra na condição de Microempresa/Empresa de pequeno porte nos termos do enquadramento previsto na Lei Complementar nº 123, de 14 de dezembro de 2006, com nova redação dada pela Lei Complementar nº 147, de 7 de agosto de 2014, estando apta, portanto, a participar do certame acima referenciado e exercer os direitos previstos na legislação, não possuindo nenhum dos impedimentos previstos no parágrafo 4º do art. 3º da Lei Complementar nº 123/2006;
- Não tem conhecimento, no momento, da participação de servidor ou dirigente de órgão ou entidade contratante ou responsável pela licitação, consoante inciso III do art. 9º da Lei 8.666/93 e Diplomas Complementares e, que está ciente da obrigatoriedade de denunciar qualquer irregularidade que porventura venha a acontecer;
- Nos termos do art. 9º, da Lei nº 8.666/93, não possui como sócio ou procurador, servidor público efetivo ou não, ainda que licenciado do cargo, nem mantém vínculo de qualquer espécie com Órgãos de Natureza Público, bem como, não é pessoa terceirizada cuja atividade esteja relacionada com os setores de compras, jurídico, contábil, financeiro ou qualquer outro setor cujo objeto licitado seja afeto.
- Examinou o presente Edital e seus anexos, e que concorda com seu conteúdo e submete-se a todas as exigências estabelecidas no mesmo, e que a proposta apresentada está em conformidade com as exigências editalícias;
- Sob as penas da lei, em especial o art. 299 do Código Penal Brasileiro, que a proposta apresentada para participar desta licitação foi elaborada de maneira independente e o conteúdo da proposta não foi, no todo ou em parte, direta ou indiretamente, informado, discutido ou recebido de qualquer outro participante potencial ou de fato desta licitação por qualquer meio ou por qualquer pessoa; a intenção de apresentar a proposta elaborada para participar da licitação não foi informada, discutida ou recebida de qualquer outro participante potencial ou de fato desta licitação, por qualquer meio ou por qualquer pessoa; que não tentou, por qualquer meio ou por qualquer pessoa, influir na decisão de qualquer outro participante quanto a participar ou não da referida licitação; que o conteúdo da proposta apresentada para participar da licitação não será, no todo ou em parte, direta ou indiretamente, comunicado ou discutido com qualquer outro participante antes da adjudicação do objeto da referida licitação; que o conteúdo da proposta apresentada não foi, no todo ou em parte, direta ou indiretamente, informado, discutido ou recebido de qualquer integrante do órgão licitante antes da abertura oficial das propostas; e que está plenamente ciente do teor e da extensão desta declaração e que detém plenos poderes e informações para firmá-la;
- a empresa cumpre plenamente as exigências e os requisitos de habilitação previstos no instrumento convocatório deste pregão;

Lages (SC), 19/07/2022.

Gustavo Oliveira
Sócio Administrador

GO VENDAS ELETRÔNICAS LTDA
CNPJ: 36.521.392/0001-81
Inscrição Estadual: 260433498
Inscrição Municipal: 634470

Avenida Dom Pedro II, nº 830, sala 03
Bairro Universitário, Lages/SC
CEP 88.509-000

licitacao@govendas.com.br
(49) 99925-0646
www.govendas.com.br
Representante: Gustavo Oliveira

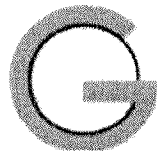

GO VENDAS ELETRÔNICAS

- até a presente data, inexistem fatos supervenientes impeditivos com este órgão para sua habilitação no presente processo licitatório, estando ciente da obrigatoriedade de declarar ocorrências posteriores;
- declara para os devidos fins que como licitante observará e, eventualmente contratado observará e fará observar pelos fornecedores e subcontratados, se admitida subcontratação, a prática do mais alto padrão de ética durante todo o processo de licitação, de contratação e de execução do objeto contratual. Para os propósitos desta declaração, definem-se as seguintes práticas: a) “prática corrupta”: oferecer, dar, receber ou solicitar, direta ou indiretamente, qualquer vantagem com o objetivo de influenciar a ação de servidor público no processo de licitação ou na execução de contrato; b) “prática fraudulenta”: a falsificação ou omissão dos fatos, com o objetivo de influenciar o processo de licitação ou de execução de contrato; c) “prática colusiva”: esquematizar ou estabelecer um acordo entre dois ou mais licitantes, com ou sem o conhecimento de representantes ou prepostos do órgão licitador, visando estabelecer preços em níveis artificiais e não-competitivos; d) “prática coercitiva”: causar dano ou ameaçar causar dano, direta ou indiretamente, às pessoas ou sua propriedade, visando influenciar sua participação em um processo licitatório ou afetar a execução do contrato; e) “prática obstrutiva”: (i) destruir, falsificar, alterar ou ocultar provas em inspeções ou fazer declarações falsas aos representantes do organismo financeiro multilateral, com o objetivo de impedir materialmente a apuração de alegações de prática prevista, deste Edital; (ii) atos cuja intenção seja impedir materialmente o exercício do direito de o organismo financeiro multilateral promover inspeção. II - Na hipótese de financiamento, parcial ou integral, por organismo financeiro multilateral, mediante adiantamento ou reembolso, este organismo imporá sanção sobre uma empresa ou pessoa física, inclusive declarando-a inelegível, indefinidamente ou por prazo determinado, para a outorga de contratos financiados pelo organismo se, em qualquer momento, constatar o envolvimento da empresa, diretamente ou por meio de um agente, em práticas corruptas, fraudulentas, colusivas, coercitivas ou obstrutivas ao participar da licitação ou da execução um contrato financiado pelo organismo. III - Considerando os propósitos das cláusulas acima, a licitante vencedora, como condição para a contratação, deverá concordar e autorizar que, na hipótese de o contrato vir a ser financiado, em parte ou integralmente, por organismo financeiro multilateral, mediante adiantamento ou reembolso, permitirá que o organismo financeiro e/ou pessoas por ele formalmente indicadas possam inspecionar o local de execução do contrato e todos os documentos, contas e registros relacionados à licitação e à execução do contrato;

Lages (SC), 19/07/2022.

Gustavo Oliveira
Sócio Administrador

GO VENDAS ELETRÔNICAS LTDA
CNPJ: 36.521.392/0001-81
Inscrição Estadual: 260433498
Inscrição Municipal: 634470

Avenida Dom Pedro II, nº 830, sala 03
Bairro Universitário, Lages/SC
CEP 88.509-000

licitacao@govendas.com.br
(49) 99925-0646
www.govendas.com.br
Representante: Gustavo Oliveira



GO VENDAS ELETRÔNICAS

- Os documentos apresentados são fiéis e verdadeiros;
 - os documentos apresentados de origem não eletrônica conferem com os seus respectivos originais, nos termos do que dispõe o art. 3º, inciso 2º da Lei Federal nº 13.726/2018;
 - não possui, em sua cadeia produtiva, empregados executando trabalho degradante ou forçado, observando o disposto nos incisos III e IV do art. 1º e no inciso III do art. 5º da Constituição Federal;
 - os serviços são prestados por empresas que comprovem cumprimento de reserva de cargos prevista em lei para pessoa com deficiência ou para reabilitado da Previdência Social e que atendam às regras de acessibilidade previstas na legislação, conforme disposto no art. 93 da Lei nº 8.213, de 24 de julho de 1991;
- que a pessoa jurídica que represento conduz seus negócios de forma a coibir fraudes, corrupção e a prática de quaisquer outros atos lesivos à Administração Pública, nacional ou estrangeira, em atendimento à Lei Federal nº 12.846/ 2013, tais como:
- I - prometer, oferecer ou dar, direta ou indiretamente, vantagem indevida a agente público, ou a terceira pessoa a ele relacionada;
 - II - comprovadamente, financiar, custear, patrocinar ou de qualquer modo subvencionar a prática dos atos ilícitos previstos em Lei;
 - III - comprovadamente, utilizar-se de interposta pessoa física ou jurídica para ocultar ou dissimular seus reais interesses ou a identidade dos beneficiários dos atos praticados;
 - IV - no tocante a licitações e contratos:
 - a) frustrar ou fraudar, mediante ajuste, combinação ou qualquer outro expediente, o caráter competitivo de procedimento licitatório público;
 - b) impedir, perturbar ou fraudar a realização de qualquer ato de procedimento licitatório público;
 - c) afastar ou procurar afastar licitante, por meio de fraude ou oferecimento de vantagem de qualquer tipo;
 - d) fraudar licitação pública ou contrato dela decorrente;
 - e) criar, de modo fraudulento ou irregular, pessoa jurídica para participar de licitação pública ou celebrar contrato administrativo;
 - f) obter vantagem ou benefício indevido, de modo fraudulento, de modificações ou prorrogações de contratos celebrados com a administração pública, sem autorização em lei, no ato convocatório da licitação pública ou nos respectivos instrumentos contratuais; ou
 - g) manipular ou fraudar o equilíbrio econômico-financeiro dos contratos celebrados com a administração pública;

Lages (SC), 19/07/2022.

Gustavo Oliveira
Sócio Administrador

GO VENDAS ELETRÔNICAS LTDA
CNPJ: 36.521.392/0001-81
Inscrição Estadual: 260433498
Inscrição Municipal: 634470

Avenida Dom Pedro II, nº 830, sala 03
Bairro Universitário, Lages/SC
CEP 88.509-000

licitacao@govendas.com.br
(49) 99925-0646
www.govendas.com.br
Representante: Gustavo Oliveira

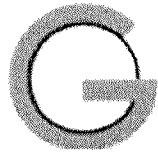

GO VENDAS ELETRÔNICAS

- V - dificultar atividade de investigação ou fiscalização de órgãos, entidades ou agentes públicos, ou intervir em sua atuação, inclusive no âmbito das agências reguladoras e dos órgãos de fiscalização do sistema financeiro nacional.
- que está plenamente ciente do teor e da extensão desta declaração, que detém plenos poderes e informações para firmá-la e que tem ciência que "a falsidade de declaração prestada objetivando benefícios na presente licitação, caracterizará o crime de que trata o Art. 299 do Código Penal, sem prejuízo do enquadramento em outras figuras penais e das sanções administrativas previstas na Lei nº 8.666/93;
- que suas propostas econômicas compreendem a integralidade dos custos para atendimento dos direitos trabalhistas assegurados na Constituição Federal, nas leis trabalhistas, nas normas infralegais, nas convenções coletivas de trabalho e nos termos de ajustamento de conduta vigentes na data de entrega das propostas;
- Não haver em seu quadro societário nenhum sócio majoritário que esteja impedido de contratar com o poder público por aplicação do art. 12, incisos I, II e III, cumulado com os arts. 9 a 11, da Lei 8.429, de 02 de junho de 1992, assim como, caso venha a ser declarado vencedor da licitação acima referida, com a consequente assinatura do contrato, me comprometo a comunicar o Poder Público caso haja o impedimento acima supervenientemente à assinatura do contrato;
- Comprometo-me a manter durante a execução da ata, em compatibilidade com as obrigações assumidas, todas as condições de habilitação e qualificação exigidas no licitação.
- Não possuir parentesco até o 3º grau civil, afim ou consanguíneo, com qualquer servidor ou ocupante de função de confiança no MUNICÍPIO, podendo vir a responder às medidas cabíveis em direito em caso de falsidade;
- Estamos cientes e concordamos com as condições contidas no edital e seus anexos, bem como de que cumpro plenamente os requisitos de habilitação definidos no edital.
- que as informações e os documentos apresentados permanente neste edital são verdadeiros e autênticos.
- Que se sujeita às condições estabelecidas no edital acima citado e que acatará integralmente qualquer decisão que venha a ser tomada pelo licitador quanto à Qualificação apenas das proponentes que tenham atendido às condições estabelecidas no Edital e que demonstrem integral capacidade de executar o fornecimento do bem previsto.
- Declara, ainda, para todos os fins de direito, a inexistência de fatos supervenientes Impeditivos da habilitação ou que comprometa a idoneidade da proponente nos termos do Artigo 32, parágrafo 2º, e artigo 97 da lei nº 8.666, de 21 de junho de 1993, e alterações Subsequentes.

Lages (SC), 19/07/2022.

Gustavo Oliveira
Sócio Administrador

GO VENDAS ELETRÔNICAS LTDA
CNPJ: 36.521.392/0001-81
Inscrição Estadual: 260433498
Inscrição Municipal: 634470

Avenida Dom Pedro II, nº 830, sala 03
Bairro Universitário, Lages/SC
CEP 88.509-000

licitacao@govendas.com.br
(49) 99925-0646
www.govendas.com.br
Representante: Gustavo Oliveira



GO VENDAS ELETRÔNICAS

- Que tem pleno conhecimento e concorda com os termos do Edital e seus Anexos;
- Que os preços propostos são completos, computando todos os custos necessários para o atendimento do objeto desta licitação, bem como impostos, encargos trabalhistas, previdenciários, fiscais, comerciais, taxas, fretes, seguros, deslocamentos de pessoal, prestação de assistência técnica, garantia e quaisquer outros que incidam ou venham a incidir sobre os objetos licitados, constantes da proposta;
- Não possui em seu quadro de pessoal servidor público do Poder Executivo Municipal exercendo funções técnicas, comerciais, de gerência, administração ou tomada de decisão, (inciso III, do art. 9º da Lei 8666/93 e inciso X, da Lei Complementar nº 04/90).
- Que não se encontra sob falência, recuperação judicial, concurso de credores, dissoluções ou liquidações.
- Assume inteira responsabilidade pela perfeita execução/aquisição do objeto desta licitação, que tem pleno conhecimento das condições estabelecidas, está de acordo com todas as cláusulas, itens e condições do presente Edital e seus anexos, e atende todas as normas aplicáveis ao objeto. Não podendo em qualquer hipótese, invocar circunstância alguma, como elemento eventualmente impeditivo do perfeito cumprimento das obrigações;
- Comprometemo-nos a manter, durante a execução do Contrato, em compatibilidade com as obrigações assumidas, todas as condições de habilitação e qualificação exigidas na licitação;
- Comprometemo-nos a repassar na proporção correspondente, eventuais reduções de preços decorrentes de mudanças de alíquotas de impostos incidentes sobre o fornecimento do objeto, em função de alterações de legislação correspondente, publicada durante a vigência do Contrato;
- Temos conhecimento de que o fornecimento proposto submeter-se-á ao disposto na Lei n.º 8.078/90 - Código de Defesa do Consumidor, bem como às especificações e prazos do presente edital.
- Não ter recebido deste órgão promovente do Pregão suspensão temporária de participação em licitação e ou impedimento de contratar com esta administração, assim como não ter recebido declaração de inidoneidade para licitar e ou contratar com a administração federal, estadual e municipal.

Lages (SC), 19/07/2022.

Gustavo Oliveira
Sócio Administrador

GO VENDAS ELETRÔNICAS LTDA
CNPJ: 36.521.392/0001-81
Inscrição Estadual: 260433498
Inscrição Municipal: 634470

Avenida Dom Pedro II, nº 830, sala 03
Bairro Universitário, Lages/SC
CEP 88.509-000

licitacao@govendas.com.br
(49) 99925-0646
www.govendas.com.br
Representante: Gustavo Oliveira

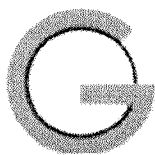

**GO VENDAS
ELETRÔNICAS**

DECLARAÇÃO UNIFICADA

Para: Município de Marmeleiro

Pregão Eletrônico - 059/2022 - PMM

Fornecimento de equipamentos eletrônicos e eletrodomésticos, atendendo as necessidades dos departamentos solicitantes.

GO VENDAS ELETRÔNICAS, pessoa jurídica de direito privado, inscrito no CNPJ nº 36.521.392/0001-81, sediada na Avenida Dom Pedro II, 830 sala 03, Universitário, CEP 88509-000, Lages (SC), através de seu representante legal, declara sob as penas da Lei que NENHUM sócio desta empresa exerce cargo ou função pública impeditiva de relacionamento comercial com a Administração;

-A empresa não contratará empregados com incompatibilidade com as autoridades contratantes ou ocupantes de cargos de direção ou de assessoramento até o terceiro grau, na forma da Súmula Vinculante nº 013 do STF (Supremo Tribunal Federal).

Lages (SC), 19/07/2022.

Gustavo Oliveira
Sócio Administrador

GO VENDAS ELETRÔNICAS LTDA
CNPJ: 36.521.392/0001-81
Inscrição Estadual: 260433498
Inscrição Municipal: 634470

Avenida Dom Pedro II, nº 830, sala 03
Bairro Universitário, Lages/SC
CEP 88.509-000

licitacao@govendas.com.br
(49) 99925-0646
www.govendas.com.br
Representante: Gustavo Oliveira

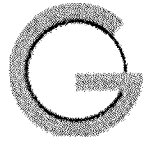
**GO VENDAS
ELETRÔNICAS****DECLARAÇÃO DE MICROEMPRESA OU EMPRESA DE PEQUENO PORTE**

GO VENDAS ELETRÔNICAS EIRELI sediada à Avenida Dom Pedro II, nº 830, sala 03, Universitário, Lages/SC, CEP 88509-000, inscrita no CNPJ sob o nº 36.521.392/0001-81 vêm, por intermédio de seu representante legal e administrador, Sr. Gustavo Oliveira, CPF 087.015.959-38, RG nº 4.339.811, órgão expedidor SSP - SC, DECLARA que é microempresa/empresa de pequeno porte, nos termos do enquadramento previsto na Lei Complementar Nº. 123/2006, em especial quanto ao seu Artigo 3º, e que estão aptas a usufruir do tratamento favorecido estabelecido nos Artigos 42 a 49 da referida Lei Complementar, e que não se enquadra nas situações relacionadas no §4º do Artigo 3º da citada Lei Complementar, cujos termos.

DECLARO, ainda conhecer na íntegra, estando apta, portanto, a exercer o direito de preferência.

Lages/SC, 29 de abril de 2022.

ALDRY CECATTO
CRC/SC 018492/O-1
CONTADOR

GUSTAVO OLIVEIRA
Sócio Administrador

GO VENDAS ELETRÔNICAS LTDA
CNPJ: 36.521.392/0001-81
Inscrição Estadual: 260433498
Inscrição Municipal: 634470

Avenida Dom Pedro II, nº 830, sala 03
Bairro Universitário, Lages/SC
CEP 88.509-000

licitacao@govendas.com.br
(49) 99925-0646
www.govendas.com.br
Representante: Gustavo Oliveira



Rua XV de Novembro, 64 - Sala 21
Edifício Pedro Francisco Vargas
Centro, Itajaí - Santa Catarina
(47) 3514-7599 | (47) 99748-2223
www.dautin.com | dautin@dautin.com



CERTIFICADO DE PROVA DE AUTENTICIDADE ELETRÔNICA

A DAUTIN BLOCKCHAIN DOCUMENTOS DIGITAIS E SERVIÇOS LTDA, especificada neste ato apenas como **Dautin Blockchain Co.** CERTIFICA para os devidos fins de direito que, o arquivo digital especificado com o tipo documental **Autenticação** e representado pela função hash criptográfica conhecida como SHA-256, de código **439164d53a6b68dd21e091eda9ae46d42197442a1b28c7d2add32466fee24ca3** foi autenticado de acordo com as Legislações e normas vigentes¹ através da rede blockchain Polygon, sob o identificador único denominado NID 71307 dentro do sistema.

A autenticação eletrônica do documento intitulado "**Declaração de ME-EPP - Contador 2022**", cujo assunto é descrito como "**Declaração de ME-EPP - Contador 2022**", faz prova de que em **29/06/2022 10:20:34**, o responsável **GO Vendas Eletrônicas Eireli (36.521.392/0001-81)** tinha posse do arquivo com as mesmas características que foram reproduzidas na prova de autenticidade, sendo de GO Vendas Eletrônicas Eireli a responsabilidade, única e exclusiva, pela idoneidade do documento apresentado a DAUTIN Blockchain Co.

Este CERTIFICADO foi emitido em **29/06/2022 10:23:18** através do sistema de autenticação eletrônica da empresa DAUTIN Blockchain Co. de acordo com o Art. 10, § 2º da MP 2200-2/2001, Art. 107 do Código Civil e Art. 411, em seus §§ 2º e 3º do Código de Processo Civil, estando dessa maneira de acordo para o cumprimento do Decreto 10278/2020.

Para mais informações sobre a operação acesse o site <https://www.dautin.com> e informe o código da transação blockchain **0xeb1ae14094cc9387223a40fe9cfcf8053c1d7aedb9c20ce328a81083b66ef233**. Também é possível acessar a consulta através da rede blockchain em <https://polygonscan.com/>

¹ Legislação Vigente: Medida Provisória nº 2200-2/2001, Código Civil e Código de Processo Civil.

DAUTIN
BLOCKCHAIN



Presidência da República Casa Civil
Subchefia para Assuntos Jurídicos
MEDIDA PROVISÓRIA 2.200-2
DE 24 DE AGOSTO DE 2001.





Secretaria da Micro e Pequena Empresa
Secretaria de Racionalização e Simplificação
Departamento de Registro Empresarial e Integração



CERTIDÃO SIMPLIFICADA DIGITAL

Certificamos que as informações abaixo constam dos documentos arquivados nesta Junta Comercial e são vigentes na data de sua expedição.

EMPRESA			
Nome Empresarial: GO VENDAS ELETRONICAS LTDA			
Natureza Jurídica: SOCIEDADE EMPRESÁRIA LIMITADA			
NIRE(sede)	CNPJ	Arquivamento do ato Constitutivo	Início da atividade
42207107283	36.521.392/0001-81	02/03/2020	02/03/2020
Endereço: AVENIDA DOM PEDRO II, 830 SALA:03, UNIVERSITÁRIO, LAGES, SC - CEP: 88509000			
OBJETO SOCIAL			
COMÉRCIO VAREJISTA DE ELETRODOMÉSTICOS, EQUIPAMENTOS DE ÁUDIO E VÍDEO, EQUIPAMENTOS DE TELEFONIA E COMUNICAÇÃO; COMÉRCIO VAREJISTA DE SISTEMAS E CENTRAIS DE AR CONDICIONADO, APARELHOS DE REFRIGERAÇÃO, VENTILAÇÃO, EXAUSTÃO E CALEFAÇÃO; COMÉRCIO VAREJISTA DE SISTEMAS E APARELHOS DE AQUECIMENTO DE ÁGUA, FILTROS E PURIFICADORES DE ÁGUA, DE AR E COMPRESSORES; COMÉRCIO VAREJISTA DE ARTIGOS DO VESTUÁRIO, ARTIGOS ESPORTIVOS, CALÇADOS, ARTIGOS DE CAMA, MESA E BANHO, COSMÉTICOS E PRODUTOS DE PERFUMARIA, PRODUTOS SANEANTES E DOMISSANITÁRIOS E DE HIGIENE PESSOAL; COMÉRCIO VAREJISTA DE EQUIPAMENTOS PARA ESCRITÓRIO, SUPRIMENTOS DE INFORMÁTICA, ARTIGOS DE PAPELARIA E LIVROS; COMÉRCIO VAREJISTA DE BRINQUEDOS, ARTIGOS RECREATIVOS, BICICLETAS E TRICICLOS; COMÉRCIO VAREJISTA DE PEÇAS E ACESSÓRIOS PARA APARELHOS ELETROELETRÔNICOS, MATERIAIS ELÉTRICOS E DE ILUMINAÇÃO; COMÉRCIO VAREJISTA DE MOVEIS, MATERIAIS DE CONSTRUÇÃO, FERRAGENS, FERRAMENTAS E ARTIGOS DE COLCHOARIA; COMÉRCIO VAREJISTA DE MADEIRAS, MDF, ESQUADRIAS E ARTEFATOS DE MADEIRA; COMÉRCIO VAREJISTA DE PNEUS E CÂMERAS DE AR; COMÉRCIO VAREJISTA DE CORTINAS, PERSIANAS E TOLDOS; COMÉRCIO VAREJISTA DE ESQUADRIAS METÁLICAS E PORTÕES AUTOMÁTICOS; E LOCAÇÃO DE MÁQUINAS E EQUIPAMENTOS ELÉTRICOS OU NÃO SEM OPERADOR.			
CAPITAL SOCIAL		PORTE	PRAZO DE DURAÇÃO
R\$ 335.000,00 TREZENTOS E TRINTA E CINCO MIL REAIS		Empresa de pequeno porte	XXXXXX
R\$ Capital integralizado: 335.000,00 TREZENTOS E TRINTA E CINCO MIL REAIS			
QUADRO SOCIOS E ADMINISTRADORES			
Nome/CPF	Participação R\$	Cond./Administrador	Término do mandato
GUSTAVO OLIVEIRA 087.015.959-38	335.000,00	SÓCIO / ADMINISTRADOR	XX/XX/XXXX
ÚLTIMO ARQUIVAMENTO		SITUAÇÃO	STATUS
Data	Número	REGISTRO ATIVO	Sem Status
27/04/2022	42207107283		
Ato: 002 - ALTERAÇÃO	Evento: 046 - TRANSFORMACAO		
FILIAL(AIS) NESTA UNIDADE DA FEDERAÇÃO OU FORA DELA			
NIRE: XXXXXX	CNPJ: XXXXXX		
Endereço: XXXXXX			

página: 1/2

224506480



CONTROLE: 14334468377469 CPF SOLICITANTE: 087.015.959-38 NIRE: 42207107283 EMITIDA: 06/07/2022 PROTOCOLO: 224506480



Secretaria da Micro e Pequena Empresa
Secretaria de Racionalização e Simplificação
Departamento de Registro Empresarial e Integração

**CERTIDÃO SIMPLIFICADA DIGITAL**

Certificamos que as informações abaixo constam dos documentos arquivados nesta Junta Comercial e são vigentes na data de sua expedição.

EMPRESA			
Nome Empresarial: GO VENDAS ELETRONICAS LTDA			
Natureza Jurídica: SOCIEDADE EMPRESÁRIA LIMITADA			
NIRE(sede)	CNPJ	Arquivamento do ato Constitutivo	Início da atividade
42207107283	36.521.392/0001-81	02/03/2020	02/03/2020
Endereço: AVENIDA DOM PEDRO II, 830 SALA:03, UNIVERSITÁRIO, LAGES, SC - CEP: 88509000			
Observação			

FLORIANOPOLIS - SC, 6 de Julho de 2022

BLASCO BORGES BARCELLOS

224506480

página: 2/2



CONTROLE: 14334468377469 CPF SOLICITANTE: 087.015.959-38 NIRE: 42207107283 EMITIDA: 06/07/2022 PROTOCOLO: 224506480



Sistema Nacional de Registro de Empresas Mercantis - SINREM
Secretaria de Estado do Desenvolvimento Econômico e Sustentável
Junta Comercial do Estado de Santa Catarina - JUCESC

CERTIDÃO ESPECÍFICA

1/1

Nome Empresarial GO VENDAS ELETRONICAS LTDA			
NIRE 42207107283	CNPJ 36.521.392/0001-81	Situação registro REGISTRO ATIVO	
Endereço completo AVENIDA DOM PEDRO II,830,SALA:03,LAGES,88509000			
Arquivamentos Posteriores			
ato	número	data	descrição
091	42600641753	02/03/2020	ATO CONSTITUTIVO
316	20204582903	02/03/2020	ENQUADRAMENTO DE EMPRESA DE PEQUENO PORTE
046	42207107283	27/04/2022	TRANSFORMACAO
Observações			
<p>Certificamos que o objeto social, capital social e porte da empresa (nome empresarial) GO VENDAS ELETRONICAS LTDA, CNPJ 36.521.392/0001-81, conforme arquivamentos 20204582903, registrado em 02/03/2020, e 42207107283, registrado em 27/04/2022, são: (objeto social) comércio varejista de eletrodomésticos, equipamentos de áudio e vídeo, equipamentos de telefonia e comunicação; comércio varejista de sistemas e centrais de ar condicionado, aparelhos de refrigeração, ventilação, exaustão e calefação; comércio varejista de sistemas e aparelhos de aquecimento de água, filtros e purificadores de água, de ar e compressores; comércio varejista de artigos do vestuário, artigos esportivos, calçados, artigos de cama, mesa e banho, cosméticos e produtos de perfumaria, produtos saneantes e domissanitários e de higiene pessoal; comércio varejista de equipamentos para escritório, suprimentos de informática, artigos de papelaria e livros; comércio varejista de brinquedos, artigos recreativos, bicicletas e triciclos; comércio varejista de peças e acessórios para aparelhos eletroeletrônicos, materiais elétricos e de iluminação; comércio varejista de moveis, materiais de construção, ferragens, ferramentas e artigos de colchoaria; comércio varejista de madeiras, mdf, esquadrias e artefatos de madeira; comércio varejista de pneus e câmeras de ar; comércio varejista de cortinas, persianas e toldos; comércio varejista de esquadrias metálicas e portões automáticos; e locação de máquinas e equipamentos elétricos ou não sem operador; (capital social) R\$335.000,00, trezentos e trinta e cinco mil reais; (porte) empresa de pequeno porte, EPP. Por ser verdade, firmo a presente certidão.</p>			

Florianópolis, SC, 06 de julho de 2022.

BLASCO BORGES BARCELOS
SECRETÁRIO GERAL

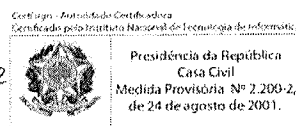

Documento Assinado Digitalmente 06/07/2022
Junta Comercial de Santa Catarina
CNPJ: 83.565.648.0001-32

Você deve instalar o certificado da JUCESC
www.jucesc.sc.gov.br/certificado



723g

Ministério da Economia
Secretaria Especial de Desburocratização, Gestão e Governo Digital
Secretaria de Gestão

Sistema de Cadastramento Unificado de Fornecedores - SICAF

Declaração

Declaramos para os fins previstos na Lei nº 8.666, de 1993, conforme documentação registrada no SICAF, que a situação do fornecedor no momento é a seguinte:

Dados do Fornecedor

CNPJ: 31.314.488/0001-55 DUNS®: 947077478
Razão Social: AR LIMP LTDA
Nome Fantasia: AR LIMP
Situação do Fornecedor: Credenciado Data de Vencimento do Cadastro: 11/11/2022
Natureza Jurídica: SOCIEDADE EMPRESÁRIA LIMITADA
MEI: Não
Porte da Empresa: Micro Empresa

Ocorrências e Impedimentos

Ocorrência: Nada Consta
Impedimento de Licitar: Nada Consta
Ocorrências Impeditivas indiretas: Nada Consta
Vínculo com "Serviço Público": Nada Consta

Níveis cadastrados:

I - Credenciamento

II - Habilitação Jurídica

III - Regularidade Fiscal e Trabalhista Federal

Receita Federal e PGFN Validade: 07/01/2023
FGTS Validade: 24/07/2022
Trabalhista (<http://www.tst.jus.br/certidao>) Validade: 24/10/2022

IV - Regularidade Fiscal Estadual/Distrital e Municipal

Receita Estadual/Distrital Validade: 06/09/2022
Receita Municipal Validade: 25/07/2022

VI - Qualificação Econômico-Financeira

Validade: 31/05/2023

Francieli de Oliveira Mainardi

Emitido em: 19/07/2022 12:58

1 de 1

CPF: 067.175.299-54 Nome: FRANCIELI DE OLIVEIRA MAINARDI

Ass: _____



AR LIMP
LTD A.

724
31.314.488/0001-55
AR LIMP LTDA - ME
RUA FLOR DA SERRA, 1051
SL 03 - PRIMEIRO ANDAR
CEP 85.804-510
GUARUJÁ - CASCAVEL - PR

A PREFEITURA MUNICIPAL DE MARMELEIRO/PR

Comissão de Licitações

Pregão Eletrônico 059/2022

1 – IDENTIFICAÇÃO DO CONCORRENTE:

RAZÃO SOCIAL: AR LIMP LTDA

CNPJ: 31.314.488/0001-55

INSCRIÇÃO ESTADUAL: 90790174-23

ENDEREÇO: RUA FLOR-DA-SERRA, N.º 1051 – ANDAR 1 – SALA 03 – GUARUJÁ – CEP 85.804-510

TELEFONE: (45) 9.8417-9349 / (45) 9.9817-4903 / (45) 9.9965-6296

E-MAIL: licitacaoarlimp@hotmail.com OU comercial.arlimp@hotmail.com

REPRESENTANTE LEGAL: REINALDO SERGIO ALVES

CARGO: SOCIO/ADMINISTRADOR

CARTEIRA DE IDENTIDADE: 6.919.452-4 SSP/PR

CPF: 045.163.089-08

2 - DADOS PARA PAGAMENTO:

BANCO: SANTANDER

AGÊNCIA: 1317

Nº DA CONTA BANCÁRIA: 130014917

A proponente declara conhecer os termos do instrumento convocatório que rege a presente licitação.

O preço proposto abaixo contempla todas as despesas necessárias ao pleno fornecimento, tais como os encargos (obrigações sociais, impostos, taxas, etc) cotados separados e incidentes sobre o fornecimento. Informamos também que no valor ofertado, está inclusa a garantia de 1 ano, contra defeitos de fabricação, como rege o Código de Defesa do Consumidor, podendo a contratada ser acionada a qualquer momento, dentro deste prazo, para solucionar problemas, indicar assistências técnicas autorizadas na região da CONTRATADA, bem como arcando com os eventuais custos de transporte, e/ou substituição de produtos, que eventualmente possam vir a dar defeito, causados por problemas na sua fabricação. Declaramos ainda que estamos enquadrados como MICROEMPRESA, e gozamos dos privilégios da LC 123/2006.

PROPOSTA COMERCIAL						
ITEM	UNIDADE	QNTD	DESCRIÇÃO DO PRODUTO	MARCA / MODELO	VALOR UNIT	VALOR TOTAL
33	Und	12	SECADOR DE MÃOS: SPEEDY ABS – 220V Secador automático de mãos acionado por sensor de presença. Prático, econômico, sustentável e ainda deixa o banheiro mais limpo e organizado. Potência: 550 - 1100W Rotação: 24000rpm mínimo. Vazão: 44l/s ou 159m³/h Fluxo: 90m/s Secagem: até 15s Proteção: IPX1 Obs.: indicada para banheiro médio tráfego. Sugestão de marcas/modelos: Biovis, ECO.	Biovis ECO	R\$ 1.090,00	R\$ 13.080,00
36	Und	1	SMART TV LED 32' – HD, Resolução mínima 1366x768, Design slim, conversor integrado, 2 HDMI, 1 USB, Wi-Fi – formato de tela Full Screen/widescreen, bivolt. Potência de áudio aproximada 10 rms. Garantia mínima de 12 (doze) meses. Itens inclusos: Controle remoto, baterias para o controle remoto, cabos de força, manual de instrução.	HQ HQT32	R\$ 1.280,00	R\$ 1.280,00
VALOR TOTAL					R\$	14.360,00

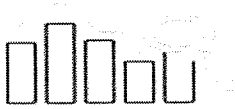

AR LIMP
LTD A.

725
31.314.488/0001-55
AR LIMP LTDA - ME
RUA FLOR DA SERRA, 1051
SL 03 - PRIMEIRO ANDAR
CEP 85.804-510
GUARUJÁ - CASCAVEL - PR

VALOR TOTAL DA PROPOSTA R\$ 14.360,00 (quatorze mil trezentos e sessenta reais);

VALIDADE DA PROPOSTA: Conforme descrito no Edital.

CONDIÇÕES DE PAGAMENTO: Conforme descrito no Edital.

PRAZO DE ENTREGA: Conforme descrito no Edital.

DECLARAÇÃO: Declaramos para os devidos fins e efeitos legais, sob as penalidades cabíveis, que o preço oferecido para os itens acima, englobam todas as despesas de transporte, impostos, seguro e total responsabilidade pelas obrigações fiscais, trabalhistas, previdenciárias e todos os encargos que incidirem ou venham a incidir sobre o objeto. Declaramos ainda que estamos de acordo com TODAS as cláusulas estabelecidas pelo edital que rege este certame.

CASCAVEL, 19 DE JULHO DE 2022.

REINALDO SERGIO
ALVES:0451630890

8

Assinado digitalmente por REINALDO SERGIO
ALVES:04516308908
ND: C=BR, O=ICP-Brasil, OU=Secretaria da Receita
Federal do Brasil - RFB, OU=RFB e-CPF A1, OU=(EM
BRANCO), OU=31740303000174, OU=videoconferencia,
CN=REINALDO SERGIO ALVES:04516308908
Razão: Eu sou o autor deste documento
Localização:
Data: 2022.07.19 10:18:17-03'00"
Foxit PDF Reader Versão: 12.0.0

REINALDO SERGIO ALVES

SOCIO GERENTE

RG: 6.919.452-4 CPF: 045.163.089-08



SMART TV LED 32" HQ HQTV32 HD CONVERSOR DIGITAL HDMI USB WI-FI

A Smart TV hq HQSTV32 oferece imagens com resolução HD e cores de tirar o fôlego. A Smart hq possui as principais tecnologias da atualidade como Wi-Fi integrado, entrada hdmi e conexões usb. Conta com recursos modernos, que proporcionam conforto e bons momentos de entretenimento para quem está assistindo. Ela é a escolha perfeita para transformar sua casa em um verdadeira sala de cinema. Tudo que você sempre quis em uma tv. Os aplicativos mais desejados já vão instalados, como Netflix, Globoplay e Youtube, mas você pode baixar diversos outros pela loja.

Recepção digital: Receptor de sinal de Tv digital já integrado



Características:

Resolução: HD 1366 x 768
Tempo de resposta: 5,0 ms
Ângulo de Visão: 178 (h) x 178 (v)
Brilho: 500 cd/m²Taxa de Contraste: 50.000:1
Frequência da Tela: 60Hz
Potência do Alto-Falante: 10W (5Wrms x 2)
Formato Tela: 16:9
Sistema de cores: Pal-M, Pal-N, Ntsc
Furação Vesa

Conexões:

Wi-Fi
2 entrada Hdmi
2 entrada usb
Entrada rf para Tv aberta Digital e Tv à cabo
RJ45
Av In
VGA
Video Componente: (y, Pb, Pr) + AudioVga
Saída para fone de ouvido
Disponível apenas para transmissões em Isdb-T (Tv Digital)

Acessórios: Controle remoto, Manual do usuário e Base

Tensão: Bivolt (110/220V)

Consumo: <45w

Aparelho com base:

Peso: 6kg
Altura (cm): 47,0
Largura (cm): 73,5
Profundidade (cm): 19,00

Garantia: 12 meses



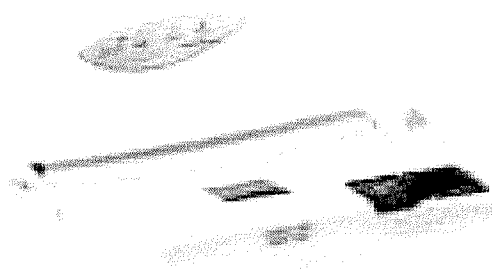

SECADOR DE MÃOS SPEEDY ABS

127V: 000539 / 220V: 000540



Air quente
e frio

Potência: 550 - 1100W

Rotação: 24000rpm

Vazão: 44l/s ou 159m³/h

Fluxo: 90m/s

Secagem: até 15s

Proteção: IPX1

Dimensões: 27x25x17cm

Peso líquido: 3,277kg

Materia prima: Plástico ABS

NCM: 8516.33.00

EAN-13: 7898599160365 (127V)

7898599160372 (220V)

Consulta Consolidada de Pessoa Jurídica

Este relatório tem por objetivo apresentar os resultados consolidados de consultas eletrônicas realizadas diretamente nos bancos de dados dos respectivos cadastros. A responsabilidade pela veracidade do resultado da consulta é do Órgão gestor de cada cadastro consultado. A informação relativa à razão social da Pessoa Jurídica é extraída do Cadastro Nacional da Pessoa Jurídica, mantido pela Receita Federal do Brasil.

Consulta realizada em: 19/07/2022 11:25:34

Informações da Pessoa Jurídica:

Razão Social: **AR LIMP LTDA**
CNPJ: **31.314.488/0001-55**

Resultados da Consulta Eletrônica:

Órgão Gestor: **TCU**
Cadastro: **Licitantes Inidôneos**
Resultado da consulta: **Nada Consta**

Para acessar a certidão original no portal do órgão gestor, clique [AQUI](#).

Órgão Gestor: **CNJ**
Cadastro: **CNIA - Cadastro Nacional de Condenações Cíveis por Ato de Improbidade Administrativa e Inelegibilidade**
Resultado da consulta: **Nada Consta**

Para acessar a certidão original no portal do órgão gestor, clique [AQUI](#).

Órgão Gestor: **Portal da Transparência**
Cadastro: **Cadastro Nacional de Empresas Inidôneas e Suspensas**
Resultado da consulta: **Nada Consta**

Para acessar a certidão original no portal do órgão gestor, clique [AQUI](#).

Órgão Gestor: **Portal da Transparência**
Cadastro: **CNEP - Cadastro Nacional de Empresas Punidas**
Resultado da consulta: **Nada Consta**

Para acessar a certidão original no portal do órgão gestor, clique [AQUI](#).

Obs: A consulta consolidada de pessoa jurídica visa atender aos princípios de simplificação e

racionalização de serviços públicos digitais. Fundamento legal: Lei nº 12.965, de 23 de abril de 2014, Lei nº 13.460, de 26 de junho de 2017, Lei nº 13.726, de 8 de outubro de 2018, Decreto nº 8.638 de 15, de janeiro de 2016.

AR LIMP – COMÉRCIO E SERVIÇOS DE HIGIENE E LIMPEZA LTDA
SEGUNDA ALTERAÇÃO E CONSOLIDAÇÃO DE CONTRATO SOCIAL
NIRE – 41208874686
CNPJ – 31.314.488/0001-55

REINALDO SERGIO ALVES, brasileiro, solteiro, nascido em 17/07/1993, empresário, portador da cédula de Identidade Civil RG sob n.º 6919452-4 SSP/PR, CPF sob n.º 045.163.089-08 e CNH sob n.º 0534945338 expedida pelo DETRAN/PR, residente e domiciliado a Rua das Onze Horas, n.º 716 – Guarujá – CEP 85.804-210, na cidade de Cascavel – Estado do Paraná; e **ALISSON MAURO ASSI DA SILVA**, brasileiro, solteiro, nascido em 22/09/1991, empresário, portador da cédula de Identidade Civil RG sob n.º 9348068-6 SSP/PR, CPF sob n.º 079.222.689-55 e CNH sob n.º 04905484470 expedida pelo DETRAN/PR, residente e domiciliado a Rua Manoel Antônio de Oliveira, n.º 1543 – Apartamento 33 – Maria Luiza – CEP 85.819-680, na cidade de Cascavel – Estado do Paraná. Sócios da empresa que gira sob o nome empresarial **AR LIMP – COMÉRCIO E SERVIÇOS DE HIGIENE E LIMPEZA LTDA** na Rua Flamboyant, n.º 1851 – Sala 03 – Bairro Coqueiral – CEP 85.807-460, na cidade de Cascavel – Estado do Paraná, com contrato social arquivado na Junta Comercial do Paraná, sob n.º 41208874686 em data de 23/08/2018 e inscrita no CNPJ n.º 31.314.488/0001-55, resolve modificar o primitivo contrato pelo presente instrumento de alteração e consolidação contratual:

CLÁUSULA PRIMEIRA

A sede da empresa localizada na Rua Flamboyant, n.º 1851 – Sala 03 – Bairro Coqueiral – CEP 85.807-460, na cidade de Cascavel – Estado do Paraná **fica transferida para** Rua Flor-da-serra, n.º 1051 – Andar 1 – Sala 03 – Guarujá – CEP 85.804-510, na cidade de Cascavel – Estado do Paraná.

CLÁUSULA SEGUNDA

A atividade comercial da empresa que era Limpeza de prédios e em domicílios; Comércio atacadista de produtos de higiene, limpeza e conservação domiciliar; Comércio atacadista de equipamentos e artigos de uso pessoal e doméstico; Atividades de limpeza; Comércio varejista artigos de uso pessoal e doméstico; Comércio varejista de artigos de armarinho; Comércio varejista de artigos de papelaria; Comércio varejista de ferragens e ferramentas; Comércio varejista especializado de eletrodomésticos e equipamentos de áudio e vídeo; Comércio atacadista de roupas e acessórios para uso profissional e de segurança no trabalho **passa a ser** Limpeza de prédios e em domicílios (CNAE 8121-4/00); Comércio atacadista de equipamentos e artigos de uso pessoal e doméstico; Atividades de limpeza (CNAE 8129-0/00); Comércio atacadista de roupas e acessórios para uso profissional e de segurança no trabalho (CNAE 4642-7/02); Comércio atacadista de móveis e artigos de colchoaria (CNAE 4649-4/04); Comércio atacadista de equipamento e artigos de uso pessoal e doméstico e artigos recreativos e esportivos (CNAE 4649-4/99); Comércio atacadista de equipamentos para informática (CNAE 4651-6/01); Comércio atacadista de máquina e equipamentos de uso industrial (CNAE 4663-0/00); Comércio atacadista de materiais de construção (CNAE 4679-6/04); Comércio atacadista de embalagens (CNAE 4686-9/02); Comércio atacadista de componentes eletrônicos e equipamentos de telefonia e comunicação (CNAE 4652-4/00); Comércio atacadista de equipamentos elétricos de uso pessoal e doméstico (CNAE 4649-4/01); Comércio atacadista de máquinas e equipamentos (CNAE 4669-9/99); Comércio atacadista de máquinas, equipamentos para terraplenagem, mineração e construção (CNAE 4662-1/00); Comércio

AR LIMP – COMÉRCIO E SERVIÇOS DE HIGIENE E LIMPEZA LTDA
SEGUNDA ALTERAÇÃO E CONSOLIDAÇÃO DE CONTRATO SOCIAL
NIRE – 41208874686
CNPJ – 31.314.488/0001-55

2

atacadista de artigos de escritório e de papelaria (CNAE 4647-8/01); Comércio atacadista de produtos de armarinho (CNAE 4641-9/03); Comércio atacadista de ferragens e ferramentas (CNAE 4672-9/00); Comércio atacadista de aparelhos eletrônicos de uso pessoal e doméstico (CNAE 4649-4/02); Comércio atacadista de instrumentos e materiais para uso médico, cirúrgico, hospitalar e de laboratórios (CNAE 4645-1/01); Serviços combinados para apoio a edifícios (CNAE 8111-7/00) e Instalação e manutenção de sistemas centrais de ar condicionado, de ventilação e refrigeração (CNAE 4322-3/02).

CLÁUSULA TERCEIRA

A empresa que tinha como razão social **AR LIMP – COMÉRCIO E SERVIÇOS DE HIGIENE E LIMPEZA LTDA** passa a adotar o nome empresarial **AR LIMP LTDA**.

CLÁUSULA QUARTA

A vista da modificação ora ajustada e em consonância com o que determina o art. 2.031 da Lei n.º 10.406/2002, os sócios **RESOLVEM**, por este instrumento, atualizar e consolidar o contrato social, tornando assim sem efeito, a partir desta data as cláusulas e condições contidas no contrato primitivo que, adequado às disposições da referida Lei n.º 10.406/2002 aplicáveis a este tipo societário, passa a ter a seguinte redação:

CONSOLIDAÇÃO DE CONTRATO SOCIAL
AR LIMP LTDA
NIRE – 41208874686
CNPJ – 31.314.488/0001-55

REINALDO SERGIO ALVES, brasileiro, solteiro, nascido em 17/07/1993, empresário, portador da cédula de Identidade Civil RG sob n.º 6919452-4 SSP/PR, CPF sob n.º 045.163.089-08 e CNH sob n.º 0534945338 expedida pelo DETRAN/PR, residente e domiciliado a Rua das Onze Horas, n.º 716 – Guarujá – CEP 85.804-210, na cidade de Cascavel – Estado do Paraná; e **ALISSON MAURO ASSI DA SILVA**, brasileiro, solteiro, nascido em 22/09/1991, empresário, portador da cédula de Identidade Civil RG sob n.º 9348068-6 SSP/PR, CPF sob n.º 079.222.689-55 e CNH sob n.º 04905484470 expedida pelo DETRAN/PR, residente e domiciliado a Rua Manoel Antônio de Oliveira, n.º 1543 – Apartamento 33 – Maria Luiza – CEP 85.819-680, na cidade de Cascavel – Estado do Paraná. Sócios da empresa que gira sob o nome empresarial **AR LIMP LTDA** na Rua Flor-da-serra, n.º 1051 – Andar 1 – Sala 03 – Guarujá – CEP 85.804-510, na cidade de Cascavel – Estado do Paraná, com contrato social arquivado na Junta Comercial do Paraná, sob n.º 41208874686 em data de 23/08/2018 e inscrita no CNPJ n.º 31.314.488/0001-55.

1ª A sociedade gira sob o nome empresarial **AR LIMP LTDA** na Rua Flor-da-serra, n.º 1051 – Andar 1 – Sala 03 – Guarujá – CEP 85.804-510, na cidade de Cascavel – Estado do Paraná.

2ª O objeto social da empresa é Limpeza de prédios e em domicílios (CNAE 8121-4/00); Comércio atacadista de equipamentos e artigos de uso pessoal e doméstico; Atividades de limpeza

AR LIMP – COMÉRCIO E SERVIÇOS DE HIGIENE E LIMPEZA LTDA
SEGUNDA ALTERAÇÃO E CONSOLIDAÇÃO DE CONTRATO SOCIAL
NIRE – 41208874686
CNPJ – 31.314.488/0001-55

3

(CNAE 8129-0/00); Comércio atacadista de roupas e acessórios para uso profissional e de segurança no trabalho (CNAE 4642-7/02); Comércio atacadista de móveis e artigos de colchoaria (CNAE 4649-4/04); Comércio atacadista de equipamento e artigos de uso pessoal e doméstico e artigos recreativos e esportivos (CNAE 4649-4/99); Comércio atacadista de equipamentos para informática (CNAE 4651-6/01); Comércio atacadista de máquina e equipamentos de uso industrial (CNAE 4663-0/00); Comércio atacadista de materiais de construção (CNAE 4679-6/04); Comércio atacadista de embalagens (CNAE 4686-9/02); Comércio atacadista de componentes eletrônicos e equipamentos de telefonia e comunicação (CNAE 4652-4/00); Comércio atacadista de equipamentos elétricos de uso pessoal e doméstico (CNAE 4649-4/01); Comércio atacadista de máquinas e equipamentos (CNAE 4669-9/99); Comércio atacadista de máquinas, equipamentos para terraplenagem, mineração e construção (CNAE 4662-1/00); Comércio atacadista de artigos de escritório e de papelaria (CNAE 4647-8/01); Comércio atacadista de produtos de armarinho (CNAE 4641-9/03); Comércio atacadista de ferragens e ferramentas (CNAE 4672-9/00); Comércio atacadista de aparelhos eletrônicos de uso pessoal e doméstico (CNAE 4649-4/02); Comércio atacadista de instrumentos e materiais para uso médico, cirúrgico, hospitalar e de laboratórios (CNAE 4645-1/01); Serviços combinados para apoio a edifícios (CNAE 8111-7/00) e Instalação e manutenção de sistemas centrais de ar condicionado, de ventilação e refrigeração (CNAE 4322-3/02).

3ª O capital social é de R\$ 20.000,00 (Vinte mil reais) divididos em 20.000 (Vinte mil) quotas de valor nominal R\$ 1,00 (hum real), integralizadas em moeda corrente do País, pelo sócio:

SOCIO	QUOTAS	R\$
REINALDO SERGIO ALVES	10.000	10.000,00
ALISSON MAURO ASSI DA SILVA	10.000	10.000,00
TOTAL	20.000	20.000,00

4ª A sociedade iniciou suas atividades em 23 de Agosto de 2018 e seu prazo de duração é indeterminado.

5ª As quotas são indivisíveis e não poderão ser cedidas ou transferidas a terceiros sem o consentimento do outro sócio, a quem fica assegurado, em igualdade de condições e preço direito de preferência para a sua aquisição se postas à venda, formalizando, se realizada a cessão delas, a alteração contratual pertinente.

6ª A responsabilidade de cada sócio é restrita ao valor de suas quotas, mas todos respondem solidariamente pela integralização do capital social.

7ª A administração da sociedade caberá a **REINALDO SERGIO ALVES** com os poderes e atribuições de administrador, autorizado o uso individual do nome empresarial, vedado, no entanto, em atividades estranhas ao interesse social ou assumir obrigações seja em favor de qualquer dos quotistas ou de terceiros, bem como onerar ou alienar bens imóveis da sociedade, sem autorização do outro sócio.

AR LIMP – COMÉRCIO E SERVIÇOS DE HIGIENE E LIMPEZA LTDA
SEGUNDA ALTERAÇÃO E CONSOLIDAÇÃO DE CONTRATO SOCIAL
NIRE – 41208874686
CNPJ – 31.314.488/0001-55

4

Parágrafo Primeiro: Faculta-se aos administradores, atuando sempre isoladamente, constituir, em nome da sociedade, procuradores para o período determinado, devendo o instrumento de mandato especificar os atos e operações a serem praticados.

Parágrafo Segundo: Poderão ser designados não sócios, obedecendo ao disposto do Artigo 1061 da Lei nº. 10.406/2002, ou seja, a designação deles dependerá da unanimidade dos sócios, enquanto o capital social não estiver integralizado, e dois terços, no mínimo, após a integralização.

8ª Ao término de cada exercício social, em 31 de dezembro, os administradores prestarão contas justificadas de sua administração, procedendo à elaboração do inventário, do balanço patrimonial e do balanço de resultado econômico, cabendo aos sócios, na proporção de suas quotas, os lucros ou perdas apuradas.

9ª Nos quatro meses seguintes ao término do exercício social, os sócios deliberarão sobre as contas e designarão administradores quando for o caso.

10ª A sociedade poderá a qualquer tempo, abrir ou fechar filial ou outra dependência, mediante alteração contratual assinada por todos os sócios.

11ª Os sócios poderão, de comum acordo, fixar uma retirada mensal, a título de "pro labore", observadas as disposições regulamentares pertinentes.

12ª Falecendo ou interditado qualquer sócio, a sociedade continuará suas atividades com os herdeiros, sucessores e o incapaz. Não sendo possível ou inexistindo interesse destes ou dos sócios remanescentes, o valor de seus haveres será apurado e liquidado com base na situação patrimonial da sociedade, à data da resolução, verificada em balanço especialmente levantado.

Parágrafo único - O mesmo procedimento será adotado em outros casos em que a sociedade se resolva em relação a seu sócio.

13ª O Administrador declara, sob as penas da lei, de que não está impedido de exercer a administração da sociedade, por lei especial, ou em virtude de condenação criminal, ou por se encontrarem sob os efeitos dela, a pena que vede, ainda que temporariamente, o acesso a cargos públicos; ou por crime falimentar, de prevaricação, peita ou suborno, concussão, peculato, ou contra a economia popular, contra o sistema financeiro nacional, contra normas de defesa da concorrência, contra as relações de consumo, fé pública, ou a propriedade.

14ª Os sócios declaram sob as penas da Lei que se enquadra na situação de MICROEMPRESA nos termos da Lei Complementar n.º 123 de 14 de dezembro de 2006.

AR LIMP – COMÉRCIO E SERVIÇOS DE HIGIENE E LIMPEZA LTDA
SEGUNDA ALTERAÇÃO E CONSOLIDAÇÃO DE CONTRATO SOCIAL
NIRE – 41208874686
CNPJ – 31.314.488/0001-55

5

15ª Fica eleito o foro de Cascavel – Estado do Paraná para o exercício e o cumprimento dos direitos e obrigações resultantes deste contrato.

E por estar justo e contratado, lavram, datam e assinam o presente instrumento particular de alteração contratual em via única, obrigando-se fielmente por si e seus herdeiros a cumpri-lo em todos os seus termos.

Cascavel – Paraná, 09 de Janeiro de 2022.

REINALDO SERGIO ALVES

ALISSON MAURO ASSI DA SILVA



ASSINATURA ELETRÔNICA

Certificamos que o ato da empresa AR LIMP LTDA consta assinado digitalmente por:

IDENTIFICAÇÃO DO(S) ASSINANTE(S)	
CPF/CNPJ	Nome
04516308908	REINALDO SERGIO ALVES
07922268955	ALISSON MAURO ASSI DA SILVA



CERTIFICO O REGISTRO EM 17/02/2022 09:33 SOB N° 20220061173.
PROTOCOLO: 220061173 DE 15/02/2022.
CÓDIGO DE VERIFICAÇÃO: 12202130262. CNPJ DA SEDE: 31314488000155.
NIRE: 41208874686. COM EFEITOS DO REGISTRO EM: 09/02/2022.
AR LIMP LTDA

LEANDRO MARCOS RAYSEL BISCAIA
SECRETÁRIO-GERAL
www.empresafacil.pr.gov.br

A validade deste documento, se impresso, fica sujeito à comprovação de sua autenticidade nos respectivos portais, informando seus respectivos códigos de verificação.



TJPR

TRIBUNAL DE JUSTIÇA
DO ESTADO DO PARANÁ

**CARTÓRIO DISTRIBUIDOR, CONTADOR, PARTIDOR, DEPOSITÁRIO
PÚBLICO E AVALIADOR JUDICIAL
COMARCA DE CASCAVEL - ESTADO DO PARANÁ**

RODRIGO TIMÓTHEO TABORDA
DISTRIBUIDOR PÚBLICO

AVENIDA TANCREDO NEVES, 2320 - EDIFÍCIO DO FÓRUM - CEP 85805-036
FONE: (45) 3326-4479 - CNPJ: 00.322.048/0001-16

CERTIDÃO NEGATIVA JUDICIAL ESPECÍFICA

Rodrigo Timótheo Taborda, Titular do Ofício do Distribuidor, Contador, Partidor, Depositário e Avaliador Judicial da Comarca de Cascavel, Estado do Paraná, na forma da lei, etc...

CERTIFICA, atendendo a pedido verbal de parte interessada, que revendo nesse Cartório do Distribuidor Público da Comarca de Cascavel, Estado do Paraná, os registros e demais elementos componentes do arquivo, referente ao FORO JUDICIAL, neles verificou a INEXISTÊNCIA, específica de:

FALÊNCIAS OU CONCORDATAS; RECUPERAÇÃO EXTRAJUDICIAL E RECUPERAÇÃO JUDICIAL (LEI 11.101/2005), de responsabilidade de:

AR LIMP LTDA
CNPJ: 31.314.488/0001-55

Dado e passado nesta cidade e comarca de CASCAVEL, Estado do PARANÁ, ao(s) 27 dia(s) do mês de junho do ano de 2022. Buscas procedidas no(s) ultimo(s) vinte ano(s).

O REFERIDO É VERDADE E DOU FÉ.

Bel. Rodrigo Timótheo Taborda
Oficial Titular

SERPRO
Assinado digitalmente por:
RODRIGO TIMOTHEO TABORDA
Sua autenticidade pode ser confirmada no endereço:
<<http://www.serpro.gov.br/assinador-digital>>





REPÚBLICA FEDERATIVA DO BRASIL
CADASTRO NACIONAL DA PESSOA JURÍDICA

NÚMERO DE INSCRIÇÃO 31.314.488/0001-55 MATRIZ	COMPROVANTE DE INSCRIÇÃO E DE SITUAÇÃO CADASTRAL	DATA DE ABERTURA 23/08/2018
NOME EMPRESARIAL AR LIMP LTDA		
TÍTULO DO ESTABELECIMENTO (NOME DE FANTASIA) AR LIMP	PORTE ME	
CÓDIGO E DESCRIÇÃO DA ATIVIDADE ECONÔMICA PRINCIPAL 81.21-4-00 - Limpeza em prédios e em domicílios		
CÓDIGO E DESCRIÇÃO DAS ATIVIDADES ECONÔMICAS SECUNDÁRIAS 43.22-3-02 - Instalação e manutenção de sistemas centrais de ar condicionado, de ventilação e refrigeração 46.41-9-03 - Comércio atacadista de artigos de armarinho 46.42-7-02 - Comércio atacadista de roupas e acessórios para uso profissional e de segurança do trabalho 46.45-1-01 - Comércio atacadista de instrumentos e materiais para uso médico, cirúrgico, hospitalar e de laboratórios 46.47-8-01 - Comércio atacadista de artigos de escritório e de papelaria 46.49-4-01 - Comércio atacadista de equipamentos elétricos de uso pessoal e doméstico 46.49-4-02 - Comércio atacadista de aparelhos eletrônicos de uso pessoal e doméstico 46.49-4-04 - Comércio atacadista de móveis e artigos de colchoaria 46.49-4-99 - Comércio atacadista de outros equipamentos e artigos de uso pessoal e doméstico não especificados anteriormente 46.51-6-01 - Comércio atacadista de equipamentos de informática 46.52-4-00 - Comércio atacadista de componentes eletrônicos e equipamentos de telefonia e comunicação 46.62-1-00 - Comércio atacadista de máquinas, equipamentos para terraplenagem, mineração e construção; partes e peças 46.63-0-00 - Comércio atacadista de Máquinas e equipamentos para uso industrial; partes e peças 46.69-9-99 - Comércio atacadista de outras máquinas e equipamentos não especificados anteriormente; partes e peças 46.72-9-00 - Comércio atacadista de ferragens e ferramentas 46.79-6-04 - Comércio atacadista especializado de materiais de construção não especificados anteriormente 46.86-9-02 - Comércio atacadista de embalagens 81.11-7-00 - Serviços combinados para apoio a edifícios, exceto condomínios prediais 81.29-0-00 - Atividades de limpeza não especificadas anteriormente		
CÓDIGO E DESCRIÇÃO DA NATUREZA JURÍDICA 206-2 - Sociedade Empresária Limitada		
LOGRADOURO R FLOR DA SERRA	NÚMERO 1051	COMPLEMENTO ANDAR 1 SALA 03
CEP 85.804-510	BAIRRO/DISTRITO GUARUJA	MUNICÍPIO CASCAVEL
UF PR		
ENDEREÇO ELETRÔNICO COMERCIAL.ARLIMP@HOTMAIL.COM		TELEFONE (45) 9817-4903
ENTE FEDERATIVO RESPONSÁVEL (EFR) *****		
SITUAÇÃO CADASTRAL ATIVA	DATA DA SITUAÇÃO CADASTRAL 23/08/2018	
MOTIVO DE SITUAÇÃO CADASTRAL		
SITUAÇÃO ESPECIAL *****	DATA DA SITUAÇÃO ESPECIAL *****	

Aprovado pela Instrução Normativa RFB nº 1.863, de 27 de dezembro de 2018.

Emitido no dia 20/06/2022 às 10:35:20 (data e hora de Brasília).

Página: 1/1

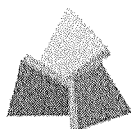

**RECEITA
ESTADUAL DO
PARANÁ**



Comprovante de Inscrição Cadastral - CICAD

Inscrição no CAD/ICMS	Inscrição CNPJ	Início das Atividades
90790174-23	31.314.488/0001-55	08/2018

Empresa / Estabelecimento	
Nome Empresarial	AR LIMP LTDA
Título do Estabelecimento	AR LIMP
Endereço do Estabelecimento	RUA FLOR DA SERRA, 1051, AND 1 SL 03 - GUARUJA - CEP 85804-510 FONE: (43) 3305-8700
Município de Instalação	CASCADEL - PR, DESDE 08/2018 (Estabelecimento Matriz)

Qualificação	
Situação Atual	ATIVO - SIMPLES NACIONAL / SIMPLES NACIONAL - DIA 03 DO MES+2, DESDE 06/2021
Natureza Jurídica	206-2 - SOCIEDADE EMPRESÁRIA LTDA
Atividade Econômica Principal do Estabelecimento	4649-4/04 - COMERCIO ATACADISTA DE MOVEIS E ARTIGOS DE COLCHOARIA
	4641-9/03 - COMERCIO ATACADISTA DE ARTIGOS DE ARMARINHO
	4642-7/02 - COMERCIO ATACADISTA DE ROUPAS E ACESSORIOS PARA USO PROFISSIONAL E DE SEGURANCA DO TRABALHO
	4645-1/01 - COMERCIO ATACADISTA DE INSTRUMENTOS E MATERIAIS PARA USO MEDICO, CIRURGICO, HOSPITALAR E DE LABORATORIOS
	4647-8/01 - COMERCIO ATACADISTA DE ARTIGOS DE ESCRITORIO E DE PAPELARIA
	4649-4/01 - COMERCIO ATACADISTA DE EQUIPAMENTOS ELETRICOS DE USO PESSOAL E DOMESTICO
	4649-4/02 - COMERCIO ATACADISTA DE APARELHOS ELETRONICOS DE USO PESSOAL E DOMESTICO
	4649-4/99 - COMERCIO ATACADISTA DE OUTROS EQUIPAMENTOS E ARTIGOS DE USO PESSOAL E DOMESTICO NAO ESPECIFICADOS ANTERIORMENTE
Atividade(s) Econômica(s) Secundária(s) do Estabelecimento	4651-6/01 - COMERCIO ATACADISTA DE EQUIPAMENTOS DE INFORMATICA
	4652-4/00 - COMERCIO ATACADISTA DE COMPONENTES ELETRONICOS E EQUIPAMENTOS DE TELEFONIA E COMUNICACAO
	4662-1/00 - COMERCIO ATACADISTA DE MAQUINAS, EQUIPAMENTOS PARA TERRAPLENAGEM, MINERACAO E CONSTRUCAO; PARTES E PECAS
	4663-0/00 - COMERCIO ATACADISTA DE MAQUINAS E EQUIPAMENTOS PARA USO INDUSTRIAL; PARTES E PECAS
	4669-9/99 - COMERCIO ATACADISTA DE OUTRAS MAQUINAS E EQUIPAMENTOS NAO ESPECIFICADOS ANTERIORMENTE; PARTES E PECAS
	4672-9/00 - COMERCIO ATACADISTA DE FERRAGENS E FERRAMENTAS
	4679-6/04 - COMERCIO ATACADISTA ESPECIALIZADO DE MATERIAIS DE CONSTRUCAO NAO ESPECIFICADOS ANTERIORMENTE
	4686-9/02 - COMERCIO ATACADISTA DE EMBALAGENS
	4322-3/02 - INSTALACAO E MANUTENCAO DE SISTEMAS CENTRAIS DE AR CONDICIONADO, DE VENTILACAO E REFRIGERACAO

Quadro Societário			
Tipo	Inscrição	Nome Completo / Nome Empresarial	Qualificação
CPF	045.163.089-08	REINALDO SERGIO ALVES	SÓCIO-ADMINISTRADOR
CPF	079.222.689-55	ALISSON MAURO ASSI DA SILVA	SÓCIO

Este CICAD tem validade até 12/08/2022.

Os dados cadastrais deste estabelecimento poderão ser confirmados via Internet www.fazenda.pr.gov.br



Estado do Paraná
Secretaria de Estado da Fazenda
Receita Estadual do Paraná

CAD/ICMS Nº 90790174-23

Emitido Eletronicamente via Internet
13/07/2022 14:55:11



Dados transmitidos de forma segura
Tecnologia CELEPAR

Cadastro de Inscrições Estaduais

Data/Hora Host CELEPAR
20/06/2022 - 10 45 52

Informações do Contribuinte

Inscrição Estadual	90790174-23	Inscrição CNPJ 31.314.488/0001-55
Nome Empresarial	Ar Limp Ltda	
Endereço	Rua Flor da Serra, 1051. And 1 SI 03. Guaruja 85804-510 - Cascavel - PR	
Telefone	(43)3305-8700	
E-mail	CONTABIL3@ELLITTECON.COM.BR	
Atividade Econômica Principal	4649-4/04 - Comercio Atacadista de Moveis e Artigos de Colchoaria	
	4641-9/03 - Comercio Atacadista de Artigos de Armarinho	
	4642-7/02 - Comercio Atacadista de Roupas e Acessorios para Uso Profissional e de Seguranca do Trabalho	
	4645-1/01 - Comercio Atacadista de Instrumentos e Materiais para Uso Medico, Cirurgico, Hospitalar e de Laboratorios	
	4647-8/01 - Comercio Atacadista de Artigos de Escritorio e de Papelaria	
	4649-4/01 - Comercio Atacadista de Equipamentos Eletricos de Uso Pessoal e Domestico	
	4649-4/02 - Comercio Atacadista de Aparelhos Eletronicos de Uso Pessoal e Domestico	
	4649-4/99 - Comercio Atacadista de Outros Equipamentos e Artigos de Uso Pessoal e Domestico não Especificados Anteriormente	
Atividade(s) Econômica(s) Secundária(s)	4651-6/01 - Comercio Atacadista de Equipamentos de Informatica	
	4652-4/00 - Comercio Atacadista de Componentes Eletronicos e Equipamentos de Telefonia e Comunicacao	
	4662-1/00 - Comercio Atacadista de Maquinas, Equipamentos para Terraplenagem, Mineracao e Construcao; Partes e Pecas	
	4663-0/00 - Comercio Atacadista de Maquinas e Equipamentos para Uso Industrial; Partes e Pecas	
	4669-9/99 - Comercio Atacadista de Outras Maquinas e Equipamentos não Especificados Anteriormente; Partes e Pecas	
	4672-9/00 - Comercio Atacadista de Ferragens e Ferramentas	
	4679-6/04 - Comercio Atacadista Especializado de Materiais de Construcao não Especificados Anteriormente	
	4686-9/02 - Comercio Atacadista de Embalagens	
	4322-3/02 - Instalacao e Manutencao de Sistemas Centrais de Ar Condicionado, de Ventilacao e Refrigeracao	
Características do Estabelecimento	Unidade Produtiva com Atividade no Local	
Formas de Atuação	Estabelecimento Fixo(Loja, Posto de Combustível, Etc)	
Início das Atividades	08/2018	
Código SRP Atual:	1.2520.203 - Desde 06/2021	
Situação Cadastral Atual:	Ativo - Desde 08/2018	
Regime Pagamento Atual:	2520.203 - Simples Nacional / Simples Nacional - Dia 03 do Mes+2 - Desde 06/2021	

7428

SPED (EFD, NF-e, CT-e, NFC-e):

Maiores informações clique aqui

DECLARAÇÃO DE INSCRIÇÃO

DECLARAMOS a quem interessar possa que a Empresa abaixo discriminada foi inscrita no Cadastro Municipal de Contribuinte com número 630009909, na data 21/09/2018.

Observa-se que, nos termos do artigo 4º do Decreto Municipal nº 12311/2015 que a outorga do alvará de licença para funcionamento fica condicionada ao atendimento de todas as exigências legais vigentes.

Nome : AR LIMP - COMERCIO E SERVICOS DE HIGIENE E LIMPEZA LTDA.

Endereço : RUA FLAMBOYANT, 1851, COQUEIRAL

CNPJ : 31.314.488/0001-55

Cascavel, 27 de agosto de 2020.

SEFIN



Assinado eletronicamente por:
LUZIA APARECIDA DE LIMA
KOPP:06182702990

assinado 061.827.029-90
eletronicamente 27/08/2020 14:47:36



MINISTÉRIO DA FAZENDA
Secretaria da Receita Federal do Brasil
Procuradoria-Geral da Fazenda Nacional

**CERTIDÃO NEGATIVA DE DÉBITOS RELATIVOS AOS TRIBUTOS FEDERAIS E À DÍVIDA
ATIVA DA UNIÃO**

Nome: AR LIMP LTDA
CNPJ: 31.314.488/0001-55

Ressalvado o direito de a Fazenda Nacional cobrar e inscrever quaisquer dívidas de responsabilidade do sujeito passivo acima identificado que vierem a ser apuradas, é certificado que não constam pendências em seu nome, relativas a créditos tributários administrados pela Secretaria da Receita Federal do Brasil (RFB) e a inscrições em Dívida Ativa da União (DAU) junto à Procuradoria-Geral da Fazenda Nacional (PGFN).

Esta certidão é válida para o estabelecimento matriz e suas filiais e, no caso de ente federativo, para todos os órgãos e fundos públicos da administração direta a ele vinculados. Refere-se à situação do sujeito passivo no âmbito da RFB e da PGFN e abrange inclusive as contribuições sociais previstas nas alíneas 'a' a 'd' do parágrafo único do art. 11 da Lei nº 8.212, de 24 de julho de 1991.

A aceitação desta certidão está condicionada à verificação de sua autenticidade na Internet, nos endereços <<http://rfb.gov.br>> ou <<http://www.pgfn.gov.br>>.

Certidão emitida gratuitamente com base na Portaria Conjunta RFB/PGFN nº 1.751, de 2/10/2014.
Emitida às 09:42:42 do dia 11/07/2022 <hora e data de Brasília>.
Válida até 07/01/2023.
Código de controle da certidão: **52C0.9665.8177.F247**
Qualquer rasura ou emenda invalidará este documento.



Estado do Paraná
Secretaria de Estado da Fazenda
Receita Estadual do Paraná

Certidão Negativa

de Débitos Tributários e de Dívida Ativa Estadual
Nº 026544086-70

Certidão fornecida para o CNPJ/MF: **31.314.488/0001-55**

Nome: **AR LIMP LTDA**

Ressalvado o direito da Fazenda Pública Estadual inscrever e cobrar débitos ainda não registrados ou que venham a ser apurados, certificamos que, verificando os registros da Secretaria de Estado da Fazenda, constatamos não existir pendências em nome do contribuinte acima identificado, nesta data.

Obs.: Esta Certidão engloba todos os estabelecimentos da empresa e refere-se a débitos de natureza tributária e não tributária, bem como ao descumprimento de obrigações tributárias acessórias.

Válida até 11/08/2022 - Fornecimento Gratuito

A autenticidade desta certidão deverá ser confirmada via Internet
www.fazenda.pr.gov.br

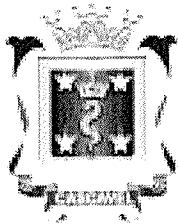

ESTADO DO PARANÁ
PREFEITURA MUNICIPAL DE CASCAVEL
SECRETARIA MUNICIPAL DE FINANÇAS



CERTIDÃO NEGATIVA DE DÉBITOS
Nº 88768/2022

A presente Certidão é VÁLIDA POR 90 (noventa) DIAS a contar da data de emissão da mesma.

[CONTRIBUINTE]

Código:	473478072
Nome/Razão:	AR LIMP LTDA
CNPJ/CPF:	31.314.488/0001-55
Endereço:	RUA FLOR DA SERRA, 1051
Complemento:	ANDAR 1 SALA 03
Bairro:	GUARUJÁ
Cidade:	Cascavel - PR
	CEP: 85.804-510

[REQUERENTE]

Código:	473478072
Nome/Razão:	AR LIMP LTDA
CNPJ/CPF:	31.314.488/0001-55

[FINALIDADE]

Licitação

[INFORMAÇÕES ADICIONAIS]

--

Certificamos que na presente data INEXISTEM débitos incidentes sobre o sujeito passivo acima identificado.

Esta certidão compreende todos os débitos imobiliários e mobiliários, tributários ou não, inscritos ou não em Dívida Ativa, administrados pela Secretaria Municipal de Finanças de Cascavel (SEFIN), tais como Imposto Predial e Territorial Urbano – IPTU, Imposto sobre a Transmissão de Bens Imóveis – ITBI, Contribuição de Melhoria, Taxa de Coleta de Lixo, Contribuição de Iluminação Pública – CIP incidente sobre lotes vagos, Taxa de Proteção a Desastres, Taxas de Expediente, Multas de Regularização de Obras, Autos de Infração da Secretaria Municipal de Meio Ambiente, Imposto Sobre Serviços – ISS, Taxa de Verificação de Regular Funcionamento, Taxa de Licença Sanitária, Taxa de Localização e Funcionamento, Autos de Infração do PROCON e demais débitos para com esta municipalidade.

Fica ressalvado o direito de a Fazenda Pública lançar, cobrar e inscrever quaisquer dívidas de responsabilidade do sujeito passivo acima identificado que vierem a ser apuradas posteriormente, mesmo referentes a períodos anteriores ou compreendido nesta certidão.

Cascavel, 14 de junho de 2022.

Voltar

Imprimir

**Certificado de Regularidade
do FGTS - CRF****Inscrição:** 31.314.488/0001-55**Razão Social:** AR LIMP LTDA**Endereço:** R FLOR-DA-SERRA 1051 ANDAR 01 SALA 03 / GUARUJA / CASCAVEL / PR
/ 85804-510

A Caixa Econômica Federal, no uso da atribuição que lhe confere o Art. 7, da Lei 8.036, de 11 de maio de 1990, certifica que, nesta data, a empresa acima identificada encontra-se em situação regular perante o Fundo de Garantia do Tempo de Serviço - FGTS.

O presente Certificado não servirá de prova contra cobrança de quaisquer débitos referentes a contribuições e/ou encargos devidos, decorrentes das obrigações com o FGTS.

Validade: 25/06/2022 a 24/07/2022**Certificação Número:** 2022062502253910707001

Informação obtida em 04/07/2022 14:23:50

A utilização deste Certificado para os fins previstos em Lei esta condicionada a verificação de autenticidade no site da Caixa:
www.caixa.gov.br



PODER JUDICIÁRIO
JUSTIÇA DO TRABALHO

CERTIDÃO NEGATIVA DE DÉBITOS TRABALHISTAS

Nome: AR LIMP LTDA (MATRIZ E FILIAIS)

CNPJ: 31.314.488/0001-55

Certidão n°: 12226708/2022

Expedição: 19/04/2022, às 11:21:45

Validade: 16/10/2022 - 180 (cento e oitenta) dias, contados da data de sua expedição.

Certifica-se que AR LIMP LTDA (MATRIZ E FILIAIS), inscrito(a) no CNPJ sob o n° 31.314.488/0001-55, **NÃO CONSTA** como inadimplente no Banco Nacional de Devedores Trabalhistas.

Certidão emitida com base nos arts. 642-A e 883-A da Consolidação das Leis do Trabalho, acrescentados pelas Leis ns.º 12.440/2011 e 13.467/2017, e no Ato 01/2022 da CGJT, de 21 de janeiro de 2022. Os dados constantes desta Certidão são de responsabilidade dos Tribunais do Trabalho.

No caso de pessoa jurídica, a Certidão atesta a empresa em relação a todos os seus estabelecimentos, agências ou filiais.

A aceitação desta certidão condiciona-se à verificação de sua autenticidade no portal do Tribunal Superior do Trabalho na Internet (<http://www.tst.jus.br>).

Certidão emitida gratuitamente.

INFORMAÇÃO IMPORTANTE

Do Banco Nacional de Devedores Trabalhistas constam os dados necessários à identificação das pessoas naturais e jurídicas inadimplentes perante a Justiça do Trabalho quanto às obrigações estabelecidas em sentença condenatória transitada em julgado ou em acordos judiciais trabalhistas, inclusive no concernente aos recolhimentos previdenciários, a honorários, a custas, a emolumentos ou a recolhimentos determinados em lei; ou decorrentes de execução de acordos firmados perante o Ministério Público do Trabalho, Comissão de Conciliação Prévia ou demais títulos que, por disposição legal, contiver força executiva.

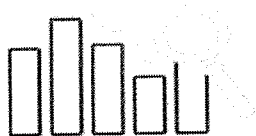

AR LIMP
LTDA.

31.314.488/0001-55
AR LIMP LTDA - ME
RUA FLOR DA SERRA, 1051
SL 03 - PRIMEIRO ANDAR
CEP 85.804-510
GUARUJÁ - CASCAVEL - PR

ANEXO III

DECLARAÇÃO

Pregão Eletrônico n.º 059/2022
Prefeitura Municipal de MARMELEIRO/PR
A/C Setor de LICITAÇÕES, COMPRAS E CONTRATOS.

PROPONENTE: AR LIMP LTDA

ENDEREÇO: RUA FLOR-DA-SERRA, N.º 1051 – ANDAR 1 – SALA 03 – GUARUJÁ – CEP 85.804-510

CNPJ: 31.314.488/0001-55

FONE/WHATSAPP: (45) 9.8417-9349 / (45) 9.9817-4903 / (45) 9.9965-6296

E-mail: licitacaoarlimp@hotmail.com OU comercial.arlimp@hotmail.com

A empresa AR LIMP LTDA, inscrita no CNPJ nº 31.314.488/0001-55, por intermédio de seu representante legal o Sr. REINALDO SERGIO ALVES – SOCIO-ADMINISTRADOR, portador da carteira de identidade nº 6.919.452-4 e do CPF nº 045.163.089-08 que:

1) Declaramos, para os fins do disposto no inciso V do art. 27 da Lei n.º 8.666/93, acrescido pela Lei n.º 9.854/99, que não empregamos menores de 18 (dezoito) anos em trabalho noturno, perigoso ou insalubre e não empregamos menores de 16 (dezesseis) anos. Ressalva ainda, que, caso empregue menores na condição de aprendiz (a partir de 14 anos, deverá informar tal situação no mesmo documento).

2) Declaramos, sob as penas da lei, que a empresa não foi declarada inidônea para licitar ou contratar com a Administração Pública.

3) Declaramos para os devidos fins de direito, na qualidade de Proponente dos procedimentos licitatórios, instaurados por este Município, que o(a) responsável legal da empresa é o Sr. REINALDO SERGIO ALVES – SOCIO-ADMINISTRADOR, portador da carteira de identidade nº 6.919.452-4 e do CPF nº 045.163.089-08, responsável pela assinatura da Ata de Registro de Preços.

4) Declaramos para os devidos fins que NENHUM sócio desta empresa exerce cargo ou função pública impeditiva de relacionamento comercial com a Administração Pública.

5) Declaramos de que a empresa não contratará empregados com incompatibilidade com as autoridades contratantes ou ocupantes de cargos de direção ou de assessoramento até o terceiro grau, na forma da Súmula Vinculante nº 013 do STF (Supremo Tribunal Federal).

6) Declaramos para os devidos fins que em caso de qualquer comunicação futura referente a este processo licitatório, bem como em caso de eventual contratação, concordo que a Ata de Registro de Preços seja encaminhada para o seguinte endereço:

FONE/WHATSAPP: (45) 9.8417-9349 / (45) 9.9817-4903 / (45) 9.9965-6296

E-mail: licitacaoarlimp@hotmail.com OU comercial.arlimp@hotmail.com

7) Caso altere o citado e-mail ou telefone comprometo-me em protocolizar pedido de alteração junto ao Sistema de Protocolo deste Município, sob pena de ser considerado como intimado nos dados anteriormente fornecidos.

📍 Rua Flor da Serra, 1051 Sala 03 Guarujá, Cascavel – PR CEP: 85.804-510

✉️ comercial.arlimp@hotmail.com

☎️ (45)9.9965-6296

☎️ (45)9.9817-4903

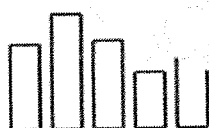

AR LIMP
LTDA.

▪ 31.314.488/0001-55 ▪
AR LIMP LTDA - ME
RUA FLOR DA SERRA, 1051
SL 03 - PRIMEIRO ANDAR
CEP 85.804-510
▪ GUARUJÁ - CASCAVEL - PR ▪

8) Nomeamos e constituímos o Sr. **REINALDO SERGIO ALVES – SOCIO-ADMINISTRADOR**, portador da carteira de identidade nº **6.919.452-4** e do CPF nº **045.163.089-08**, para ser o(a) responsável para acompanhar a execução da Ata de Registro de Preços, referente ao Pregão Eletrônico n.º 059/2022 e todos os atos necessários ao cumprimento das obrigações contidas no instrumento convocatório, seus Anexos e na Ata de Registro de Preços/Contrato.

Por ser a expressão da verdade, firmamos o presente.
CASCAVEL, 19 DE JULHO DE 2022.

**REINALDO SERGIO
ALVES:04516308908**

Assinado digitalmente por REINALDO SERGIO ALVES:04516308908
NO: C=BR, OU=ICP-Brasil, OU=Secretaria de Receita Federal do Brasil - RFB, OU=RFB e-
CPF A1, OU=(EM BRANCO), OU=31740000000174, OU=videtocertificam.br, CN=
REINALDO SERGIO ALVES:04516308908
Razão: Eu sou o autor deste documento
Localidade:
Data: 2022.07.18 16:47:47-03:00
Fonte PDF Reader Versão: 12.0.0

REINALDO SERGIO ALVES – SOCIO-ADMINISTRADOR
RG 6.919.452-4 / CPF 045.163.089-08

📍 Rua Flor da Serra, 1051 Sala 03 Guarujá, Cascavel – PR CEP: 85.804-510

✉️ comercial.arlimp@hotmail.com

☎️ (45)9.9965-6296

📞 (45)9.9817-4903





AR LIMP
LTDA.

31.314.488/0001-55
AR LIMP LTDA - ME
RUA FLOR DA SERRA, 1051
SL 03 - PRIMEIRO ANDAR
CEP 85.804-510
GUARUJÁ - CASCAVEL - PR

ANEXO IV

DECLARAÇÃO

Pregão Eletrônico n.º 059/2022
Prefeitura Municipal de MARMELEIRO/PR
A/C Setor de LICITAÇÕES, COMPRAS E CONTRATOS.

PROPONENTE: AR LIMP LTDA
ENDEREÇO: RUA FLOR-DA-SERRA, N.º 1051 – ANDAR 1 – SALA 03 – GUARUJÁ – CEP 85.804-510
CNPJ: 31.314.488/0001-55
FONE/WHATSAPP: (45) 9.8417-9349 / (45) 9.9817-4903 / (45) 9.9965-6296
E-mail: licitacaoarlimp@hotmail.com OU comercial.arlimp@hotmail.com

A empresa AR LIMP LTDA, inscrita no CNPJ nº 31.314.488/0001-55, por intermédio de seu representante legal o Sr. REINALDO SERGIO ALVES – SOCIO-ADMINISTRADOR, portador da carteira de identidade nº 6.919.452-4 e do CPF nº 045.163.089-08 através de seu representante legal infra-assinado, declara, sob as penas do artigo 299 do Código Penal, que se enquadra na situação de microempresa, empresa de pequeno porte ou cooperativa, nos termos da Lei Complementar nº 123/06, alterada pela Lei Complementar nº 147/14, bem assim que inexistem fatos supervenientes que conduzam ao seu desenquadramento desta situação.

Por ser a expressão da verdade, firmamos o presente.
CASCAVEL, 19 DE JULHO DE 2022.

REINALDO SERGIO
ALVES:04516308908

Assinado digitalmente por REINALDO SERGIO ALVES 04516308908
ND, CABR, O=C=CP-Brasil, OU=Secretaria de Receita Federal do Brasil - RFB, OU=RFB e
CPF A1, OU=SEM BRANCO, OU=374020300174, OU=videconferencia, CN=REINALDO SERGIO ALVES 04516308908
Razão: Eu sou o autor deste documento
Localização:
Data: 2022.07.18 16:46:04-0300'
Foxit PDF Reader Versão: 12.0.0

REINALDO SERGIO ALVES – SOCIO-ADMINISTRADOR
RG 6.919.452-4 / CPF 045.163.089-08

📍 Rua Flor da Serra, 1051 Sala 03 Guarujá, Cascavel – PR CEP: 85.804-510

✉ comercial.arlimp@hotmail.com

☎ (45)9.9965-6296

☎ (45)9.9817-4903



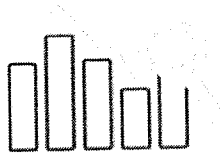

AR LIMP
LTD A.

752
▪ 31.314.488/0001-55 ▪
AR LIMP LTDA - ME
RUA FLOR DA SERRA, 1051
SL 03 - PRIMEIRO ANDAR
CEP 85.804-510
▪ GUARUJÁ - CASCAVEL - PR ▪

DECLARAÇÕES GERAIS – AR LIMP LTDA

PROPONENTE: AR LIMP LTDA

ENDEREÇO: RUA FLOR-DA-SERRA, N.º 1051 – ANDAR 1 – SALA 03 – GUARUJÁ – CEP 85.804-510

CNPJ: 31.314.488/0001-55

FONE/WHATSAPP: (45) 9.8417-9349 / (45) 9.9817-4903 / (45) 9.9965-6296

E-mail: licitacaoarlimp@hotmail.com OU comercial.arlimp@hotmail.com

RECEBIMENTO DO EDITAL

DECLARAMOS, sob as penas da lei, que o edital e seus anexos foram colocados à nossa disposição, e tomamos conhecimento de todas as informações, condições, locais e grau de dificuldade para execução do objeto da licitação.

CUMPRIMENTO DOS REQUISITOS DE HABILITAÇÃO

DECLARAMOS, sob as penas da lei, para efeito do cumprimento ao estabelecido no inciso VII, do artigo 4º da Lei Federal nº 10.520/2002, sob as penalidades cabíveis, que cumprimos plenamente os requisitos de habilitação exigidos no edital supracitado.

FATOS IMPEDITIVOS

DECLARAMOS, sob as penas da lei, que até a presente data inexistem fatos impeditivos para participação e habilitação de nossa empresa na presente licitação, ciente da obrigatoriedade de declarar, caso ocorram fatos posteriores que nos inabilite a participar de licitações.

DECLARAMOS ainda que a empresa não se encontra declarada inidônea para licitar ou contratar com órgãos da Administração Pública.

DECLARA que a proposta apresentada para participar desta licitação foi elaborada de maneira independente e o conteúdo da proposta não foi, no todo ou em parte, direta ou indiretamente, informado, discutido ou recebido de qualquer outro participante potencial, por qualquer meio ou por qualquer pessoa.

DECLARA ainda que a “Falsidade da declaração prestada objetivando benefícios na presente licitação caracterizará o crime de que trata no Art. 299 do Código Penal, sem prejuízo do enquadramento em outras figuras penais e das sanções administrativas previstas na Lei 8.666/93”.

ENQUADRAMENTO COMO MICROEMPRESA OU EMPRESA DE PEQUENO PORTE

DECLARAMOS, para os fins do tratamento diferenciado e favorecido previsto neste edital e que cogita a Lei Complementar nº 123/2006:

(x) que estamos enquadrados, na data designada para o início da sessão pública, na condição de MICROEMPRESA ou EMPRESA DE PEQUENO PORTE e que não estamos incurso nas vedações a que se reporta o §4º do art. 3º da Lei Complementar nº 123/2006, ciente que a declaração inexata ou falsa importará nas sanções previstas no edital, sem prejuízo das responsabilidades civil e criminal que o ato ensejar.

📍 Rua Flor da Serra, 1051 Sala 03 Guarujá, Cascavel – PR CEP: 85.804-510

✉️ comercial.arlimp@hotmail.com

☎️ (45)9.9965-6296

☎️ (45)9.9817-4903



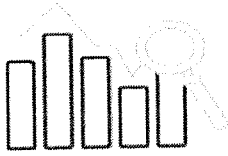

AR LIMP
LTDA.

753
31.314.488/0001-55
AR LIMP LTDA - ME
RUA FLOR DA SERRA, 1051
SL 03 - PRIMEIRO ANDAR
CEP 85.804-510
GUARUJÁ - CASCAVEL - PR

PROTEÇÃO AO TRABALHO MENOR

DECLARAMOS, sob as penas da lei, em atendimento ao quanto previsto no inciso XXXIII do art. 7º da Constituição Federal, para os fins do disposto no inciso V do art. 27 da Lei 8.666/1993, que não empregamos menor de 18 anos em trabalho noturno, perigoso ou insalubre, **NÃO POSSUINDO, AINDA**, qualquer trabalho de menores de 16 (dezesesseis) anos, **salvo na condição de aprendiz, a partir de 14 (quatorze) anos.**

INEXISTÊNCIA DE PARENTESCO

DECLARAMOS, sob as penas da lei, que os sócios da empresa, bem como gerentes e diretores não são cônjuges, companheiros (as) ou parentes, em linha reta, colateral ou por afinidade até o terceiro grau do Pregoeiro e Equipe de Apoio do Município.

ENDEREÇO FÍSICO E ELETRÔNICO (E-MAIL)

DECLARAMOS que o e-mail comercial.arlimp@hotmail.com deverá ser utilizado pela Administração Municipal para comunicação entre as partes, para encaminhamento de contratos, atas, citações, notificações, intimações e quaisquer outros necessários referentes ao processo licitatório supracitado. Está ciente, conhece e entende os termos das leis anticorrupção brasileiras (Lei Federal nº 12.846/2013) ou de quaisquer outras aplicáveis sobre o objeto do presente contrato, comprometendo-se a abster-se de qualquer atividade que constitua uma violação das disposições destas Regras Anticorrupção, por si e por seus administradores, diretores, funcionários e agentes, bem como seus sócios que venham a agir em seu nome.

Se obriga a conduzir suas práticas comerciais, durante a consecução do presente Contrato, de forma ética e em conformidade com os preceitos legais aplicáveis na execução deste Contrato, nem a empresa nem qualquer de seus diretores, empregados agentes ou sócios agindo em seu nome, devem dar, oferecer, pagar, prometer pagar, ou autorizar o pagamento de, direta ou indiretamente, qualquer dinheiro ou qualquer coisa de valor a qualquer autoridade governamental, consultores, representantes, parceiros, ou quaisquer terceiros, com a finalidade de influenciar qualquer ato ou decisão do agente ou do governo, ou para assegurar qualquer vantagem indevida, ou direcionar negócios para, qualquer pessoa, e que violem as Regras Anticorrupção

A empresa, por si e por seus administradores, diretores, empregados, agentes, proprietários e acionistas que atuam em seu nome, concorda que contratada ou sua cliente final terão o direito de realizar procedimento de auditoria para certificar-se da conformidade contínua com as declarações e garantias dadas neste ato, mediante notificação prévia, e que deve cooperar plenamente em qualquer auditoria realizada nos termos desta Declaração

Declara neste ato que: (a) não violou, viola ou violará as Regras Anticorrupção; (b) tem ciência que qualquer atividade que viole as Regras Anticorrupção é proibida e que conhece as consequências possíveis de tal violação, inclusive a possibilidade de rescisão motivada imediata do presente contratual, independentemente de qualquer notificação, observadas as penalidades devidas.

📍 Rua Flor da Serra, 1051 Sala 03 Guarujá, Cascavel – PR CEP: 85.804-510

✉️ comercial.arlimp@hotmail.com

📞 (45)9.9965-6296

📞 (45)9.9817-4903



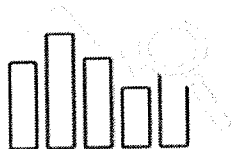

AR LIMP
LTDA.

754
31.314.488/0001-55
AR LIMP LTDA - ME
RUA FLOR DA SERRA, 1051
SL 03 - PRIMEIRO ANDAR
CEP 85.804-510
GUARUJÁ - CASCAVEL - PR

INFORMAÇÕES PARA FINS DE ASSINATURA DO CONTRATO

1- DA EMPRESA PROPONENTE:

Razão Social – **AR LIMP LTDA - ME**
Rua **FLOR DA SERRA, 1051 – SL 03 – PRIMEIRO ANDAR – GUARUJÁ, CASCAVEL - PR**
CNPJ **31.314.488/0001-55** Inscrição Estadual **907 901 0423** Inscrição Municipal **630 00 99 09**
Banco **Santander (033)**
Agência **1317** Conta Corrente **13001491-7**
Telefone / WhatsApp – **(45) 9.9817-4903 / (45) 9.9965-6296**
E-mail **comercial.arlimp@hotmail.com**

2- DO REPRESENTANTE LEGAL AUTORIZADO PARA ASSINATURA DO CONTRATO

Nome **REINALDO SERGIO ALVES**
Função na empresa: **SÓCIO-ADMINISTRADOR**
Data de Nascimento **17/07/1993** Estado Civil **SOLTEIRO**
Escolaridade **SUPERIOR INCOMPLETO** Rg nº **6.919.452-4 SSP/PR** CPF: **045.163.089-08**
Rua **DAS ONZE HORAS** nº **716** Bairro **GUARUJÁ**
Complemento **ESQ. RUA DO TREVO** CEP **85.804-210**
Cidade **CASCAVEL** Estado **PARANÁ** Fone: **(45) 9.9817-4903**

Por ser expressão da verdade, firmamos a presente

Cascavel, 20 DE JUNHO DE 2022.

REINALDO
SERGIO ALVES
04516308908

Assinado digitalmente por REINALDO SERGIO
ALVES:04516308908
DN: C=BR, O=ICP-Brasil, OU=Secretaria da Receita
Federal do Brasil - RFB, OU=RFB e-CPF A1, OU=
(EM BRANCO), OU=31740303000174,
OU=videoconferencia, CN=REINALDO SERGIO
ALVES:04516308908
Razão: Eu sou o autor deste documento
Localização: sua localização de assinatura aqui
Data: 2022.06.20 10:40:33-03'00'
Foxit PDF Reader Versão: 11.2.2

REINALDO SERGIO ALVES – SOCIO-ADMINISTRADOR
RG 6.919.452-4 / CPF 045.163.089-08

📍 Rua Flor da Serra, 1051 Sala 03 Guarujá, Cascavel – PR CEP: 85.804-510

✉️ comercial.arlimp@hotmail.com

☎️ (45)9.9965-6296

📞 (45)9.9817-4903





Governo do Estado do Paraná
Secretaria da Micro e Pequena Empresa
Junta Comercial do Estado do Paraná



CERTIDÃO SIMPLIFICADA

Sistema Nacional de Registro de Empresas Mercantis - SINREM

Certificamos que as informações abaixo constam dos documentos arquivados nesta Junta Comercial e são vigentes na data da sua expedição.

Nome Empresarial: AR LIMP LTDA			Protocolo: PRC2211952633		
Natureza Jurídica: Sociedade Empresária Limitada					
NIRE (Sede) 41208874686	CNPJ 31.314.488/0001-55	Data de Ato Constitutivo 23/08/2018	Início de Atividade 23/08/2018		
Endereço Completo Rua FLOR DA SERRA, Nº 1051, ANDAR 1 SALA 03, GUARUJA - Cascavel/PR - CEP 85804-510					
Objeto Social LIMPEZA DE PREDIOS E EM DOMICILIOS COMERCIO ATACADISTA DE EQUIPAMENTOS E ARTIGOS DE USO PESSOAL E DOMESTICO ATIVIDADES DE LIMPEZA COMERCIO ATACADISTA DE ROUPAS E ACESSORIOS PARA USO PROFISSIONAL E DE SEGURANCA NO TRABALHO COMERCIO ATACADISTA DE MOVEIS E ARTIGOS DE COLCHOARIA COMERCIO ATACADISTA DE EQUIPAMENTO E ARTIGOS DE USO PESSOAL E DOMESTICO E ARTIGOS RECREATIVOS E ESPORTIVOS COMERCIO ATACADISTA DE EQUIPAMENTOS PARA INFORMATICA COMERCIO ATACADISTA DE MAQUINA E EQUIPAMENTOS DE USO INDUSTRIAL COMERCIO ATACADISTA DE MATERIAIS DE CONSTRUCAO COMERCIO ATACADISTA DE EMBALAGENS COMERCIO ATACADISTA DE COMPONENTES ELETRONICOS E EQUIPAMENTOS DE TELEFONIA E COMUNICACAO COMERCIO ATACADISTA DE EQUIPAMENTOS ELETRICOS DE USO PESSOAL E DOMESTICO COMERCIO ATACADISTA DE MAQUINAS E EQUIPAMENTOS COMERCIO ATACADISTA DE MAQUINAS, EQUIPAMENTOS PARA TERRAPLENAGEM, MINERACAO E CONSTRUCAO COMERCIO ATACADISTA DE ARTIGOS DE ESCRITORIO E DE PAPELARIA COMERCIO ATACADISTA DE PRODUTOS DE ARMARINHO COMERCIO ATACADISTA DE FERRAGENS E FERRAMENTAS COMERCIO ATACADISTA DE APARELHOS ELETRONICOS DE USO PESSOAL E DOMESTICO COMERCIO ATACADISTA DE INSTRUMENTOS E MATERIAIS PARA USO MEDICO, CIRURGICO, HOSPITALAR E DE LABORATORIOS SERVICOS COMBINADOS PARA APOIO A EDIFICIOS E INSTALACAO E MANUTENCAO DE SISTEMAS CENTRAIS DE AR CONDICIONADO, DE VENTILACAO E REFRIGERACAO.					
Capital Social R\$ 20.000,00 (vinte mil reais)		Porte ME (Microempresa)		Prazo de Duração Indeterminado	
Capital Integralizado R\$ 20.000,00 (vinte mil reais)					
Dados do Sócio					
Nome ALISSON MAURO ASSI DA SILVA	CPF/CNPJ 079.222.689-55	Participação no capital R\$ 10.000,00	Espécie de sócio Sócio	Administrador N	Término do mandato Indeterminado
Nome REINALDO SERGIO ALVES	CPF/CNPJ 045.163.089-08	Participação no capital R\$ 10.000,00	Espécie de sócio Sócio	Administrador S	Término do mandato Indeterminado
Dados do Administrador					
Nome REINALDO SERGIO ALVES	CPF 045.163.089-08	Término do mandato Indeterminado			
Último Arquivamento			Situação		
Data 17/02/2022	Número 20220061173	Ato/eventos 002 / 022 - ALTERACAO DE DADOS E DE NOME EMPRESARIAL		ATIVA Status SEM STATUS	

Esta certidão foi emitida automaticamente em 29/06/2022, às 21:18:57 (horário de Brasília).
Se impressa, verificar sua autenticidade no <https://www.empresafacil.pr.gov.br>, com o código **AHZBCHGQ**.



PRC2211952633

SEBASTIÃO MOTA
Secretário Geral



756

Ministério da Economia
Secretaria Especial de Desburocratização, Gestão e Governo Digital
Secretaria de Gestão

Sistema de Cadastramento Unificado de Fornecedores - SICAF

Declaração

Declaramos para os fins previstos na Lei nº 8.666, de 1993, conforme documentação registrada no SICAF, que a situação do fornecedor no momento é a seguinte:

Dados do Fornecedor

CNPJ: 73.492.332/0001-04 DUNS®: 906862946
Razão Social: TELE DOIS EQUIPAMENTOS TELEFONICOS LTDA
Nome Fantasia:
Situação do Fornecedor: Credenciado Data de Vencimento do Cadastro: 18/10/2022
Natureza Jurídica: SOCIEDADE EMPRESÁRIA LIMITADA
MEI: Não
Porte da Empresa: Micro Empresa

Ocorrências e Impedimentos

Ocorrência: Nada Consta
Impedimento de Licitar: Nada Consta
Ocorrências Impeditivas indiretas: Nada Consta
Vínculo com "Serviço Público": Nada Consta

Níveis cadastrados:

Documento(s) assinalado(s) com "*" está(ão) com prazo(s) vencido(s).

Fornecedor possui alguma pendência no Nível de Cadastramento indicado. Verifique mais informações sobre pendências nas funcionalidades de consulta.

I - Credenciamento

II - Habilitação Jurídica

III - Regularidade Fiscal e Trabalhista Federal

Receita Federal e PGFN Validade: 31/10/2022
FGTS Validade: 26/07/2022
Trabalhista (<http://www.tst.jus.br/certidao>) Validade: 03/09/2022

IV - Regularidade Fiscal Estadual/Distrital e Municipal (Possui Pendência)

Receita Estadual/Distrital Validade: 14/07/2022 (*)
Receita Municipal Validade: 14/06/2022 (*)

V - Qualificação Técnica

VI - Qualificação Econômico-Financeira

Validade: 31/03/2023

Francieli de Oliveira Mainardi

Emitido em: 19/07/2022 12:58

CPF: 067.175.299-54 Nome: FRANCIELI DE OLIVEIRA MAINARDI

Ass: _____

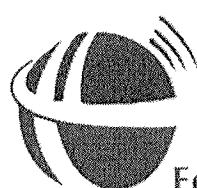

Tele Dois

Equipamentos Telefônicos Ltda - ME

Venda e Assistência Técnica: PABX - CFTV - ALARME - MONOCANAL - CELULARES

Fone: (46) 3536-4003

e-mail: teledois@teledois.com.br

Rua: 28 de Novembro, 77

Cep: 85660-000 - Dois Vizinhos - PR

CNPJ: 73.492.332/0001-04 - CCE: 32302255-07

EDITAL DE PREGÃO Nº 059/2022
 PROCESSO ADMINISTRATIVO Nº 098/2022
 MODALIDADE: PREGÃO ELETRÔNICO
 TIPO: MENOR PREÇO UNITÁRIO POR ITEM

OBJETO: contratação de empresa para fornecimento de equipamentos eletrônicos e eletrodomésticos, atendendo as necessidades dos Departamentos solicitantes.

ANEXO II

PROPOSTA COMERCIAL

A empresa **TELE DOIS EQUIPAMENTOS TELEFONICOS LTDA**, estabelecida na RUA 28 NOVEMBRO,115 CENTRO DOIS VIZINHOS-PR 85660-000 teledois@teledois.com.br (46) 35364003, inscrita no CNPJ sob nº 73.492.332/0001-04 neste ato representada por DANIELA DA SILVEIRA BORGHEZAN, cargo, RG 92924343, CPF 04476017924, 28 NOVEMBRO,115 CENTRO DOIS VIZINHOS-PR 85660-000 propõe fornecer à Prefeitura Municipal de Marmeleiro, em estrito cumprimento ao previsto no Edital de Pregão Eletrônico nº 059/2022, conforme abaixo discriminado:

Item	Qtde	Unid	Descrição	Marca/ Modelo	Valor Unitário	Valor Total
37	6	un	SWITCH com no mínimo as especificações abaixo: - 24 Portas RJ45 10/100/1000Mbps com Auto Negociação (Auto MDI/MDIX) - 100-240VAC, 50/60Hz - Temperatura de Operação: 0 °C ~ 40 °C (32 °F ~ 104 °F);- Temperatura de armazenamento: -40 °C ~ 70 °C (-40 °F ~ 158 °F); - Umidade de Operação: 10% ~ 90% sem condensação; - Umidade de armazenamento: 5% ~ 90% sem condensação - Cabo de alimentação Sugestão de Marca: TP-Link	Switch TP-Link Gigabit 24 Portas TL-SG1024D 10/100/1000	R\$ 1.100,00	R\$ 6.600,00

A proponente obriga-se a cumprir todos os termos da Nota de Empenho a ser firmada com a vencedora do certame.

Validade desta proposta é de 60 (sessenta) dias corridos, contados da data da abertura da sessão pública de PREGÃO ELETRÔNICO.

Prazo máximo de entrega dos produtos será de acordo com o ANEXO I do edital.

Banco Sicredi - Agência 0740 Conta para pagamento 259225.

Nos preços ofertados já estão inclusos os tributos, fretes, taxas, seguros, encargos sociais, trabalhistas e todas as demais despesas necessárias à execução do objeto.

Dois Vizinhos, 19 de julho de 2022.

TELE DOIS	Assinado de forma digital por
EQUIPAMENTOS	TELE DOIS EQUIPAMENTOS
TELEFONICOS	TELEFONICOS
LTDA:7349233200010	LTDA:73492332000104
4	Dados: 2022.07.19 15:10:32
	+03'00"

TELE DOIS EQUIPAMENTOS TELEFONICOS LTDA

CNPJ 73.492.332/0001-04

TELEDOIS@TELEDOIS.COM.BR

DANIELA DA SILVEIRA BORGUEZAN- CPF 044.760.179-24 RG 9.292.434-3

SOCIO ADMINISTRADOR

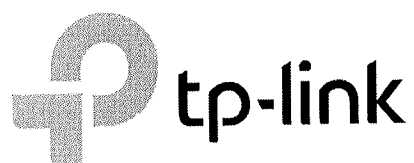

16/24-Port Gigabit Switch

MODELS: TL-SG1016D/ TL-SG1024D Datasheet

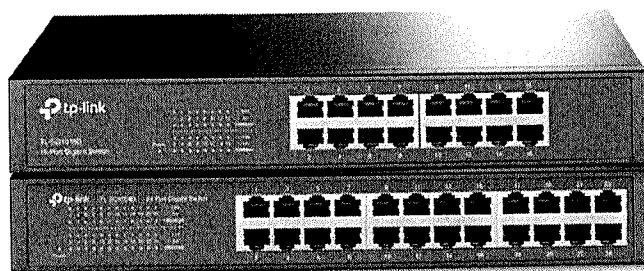

Overview

The TL-SG1016D/TL-SG1024D Gigabit Ethernet Switch represents a high-performance, low-cost, simple, seamless, and standardized upgrade that allows you to transform your existing network and achieve 1000Mbps speeds. All 16/24 ports support auto MDI/MDIX, so there is no need to worry about cable types. Simply plug and play. With the innovative energy-efficient technology, the TL-SG1016D/TL-SG1024D can reduce power consumption and the vast majority of its packaging material can be recycled, making it an eco-friendly solution for your business network.

TP-Link Green Technology

The new TL-SG1016D/TL-SG1024D Gigabit Switch features a variety of energy-efficient technologies that allow you to increase your network capacity while consuming less power. The switch limits the carbon footprint of your network by automatically adjusting power consumption in accordance with link status and cable length. It complies with the EU RoHS, which prohibits the use of certain hazardous materials, and most of the packaging material is recyclable.



Enhanced Performance

All 16/24 ports are Gigabit RJ-45 ports, allowing them to support large file transfers and makes them compatible with 10Mbps and 100Mbps Ethernet devices. Since both switches feature a non-blocking switching architecture, the TL-SG1016D and TL-SG1024D forward and filter packets at full wire-speed, achieving maximum throughput. 10KB Jumbo frame significantly improves performance during large file transfers. IEEE 802.3x flow control supports Full Duplex mode and backpressure for Half Duplex mode alleviates traffic congestion to make the TL-SG1016D/TL-SG1024D more reliable. This makes the TL-SG1016D/TL-SG1024D a perfect choice for upgrading your network to Gigabit speed while protecting your previous investment.

Easy of Use

The automated features of this gigabit switch make installation hassle-free. No configuration is required. Auto MDI/MDIX eliminates the need for crossover cables. Auto-negotiation on each port senses the link speed of network devices (10,100, or 1000 Mbps) and intelligently adjusts for compatibility and optimal performance.

Specifications

Features & Performance			
Product Picture			
Model		TL-SG1016D	TL-SG1024D
Hardware Features	Standards and Protocols	IEEE 802i, IEEE 802.3u, IEEE 802.3ab, IEEE 802.3x, IEEE 802.1p	
	Interface	16 10/100/1000Mbps RJ45 Ports, Auto Negotiation/Auto MDI/MDIX	24 10/100/1000Mbps RJ45 Ports, Auto Negotiation/Auto MDI/MDIX
	Forwarding Mode	Store-and-Forward	
	Network Media	10BASE-T: UTP category 3, 4, 5 cable (maximum 100m) 100BASE-TX/1000BASE-T: UTP category 5, 5e or above cable (maximum 100m)	
	Power Supply	100-240VAC, 50/60Hz	
	Green Technology	Yes	
	802.1p/DSCP QoS	Yes	
	LED	Power, 1000Mbps, Link/Act	
	Dimensions	11.6*7.1*1.7 in. (294*180*44 mm)	
Performance	Fanless	Yes	
	Switching Capacity	32Gbps	48Gbps
	Packet Forwarding Rate	23.8Mpps	35.7Mpps
	MAC Address Table	6K	
	Jumbo Frame	10KB	
	Max Power Consumption	9.95W (230V/50Hz)	13.73 W (230V/50Hz)
Max Heat Dissipation	33.93 BTU/h	46.99 BTU/h	
Certification		CE, FCC, RoHS	
Environment	Operating Temperature	0°C~40°C (32°F~104°F)	
	Storage Temperature	-40°C~70°C (-40°F~158°F)	
	Operating Humidity	10%~90%RH non-condensing	
	Storage Humidity	5%~90%RH non-condensing	
Ordering Information		16-Port Gigabit switch	24-Port Gigabit switch

Consulta Consolidada de Pessoa Jurídica

Este relatório tem por objetivo apresentar os resultados consolidados de consultas eletrônicas realizadas diretamente nos bancos de dados dos respectivos cadastros. A responsabilidade pela veracidade do resultado da consulta é do Órgão gestor de cada cadastro consultado. A informação relativa à razão social da Pessoa Jurídica é extraída do Cadastro Nacional da Pessoa Jurídica, mantido pela Receita Federal do Brasil.

Consulta realizada em: 19/07/2022 11:25:55

Informações da Pessoa Jurídica:

Razão Social: **TELE DOIS EQUIPAMENTOS TELEFONICOS LTDA**
CNPJ: **73.492.332/0001-04**

Resultados da Consulta Eletrônica:

Órgão Gestor: **TCU**
Cadastro: **Licitantes Inidôneos**
Resultado da consulta: **Nada Consta**

Para acessar a certidão original no portal do órgão gestor, clique [AQUI](#).

Órgão Gestor: **CNJ**
Cadastro: **CNIA - Cadastro Nacional de Condenações Cíveis por Ato de Improbidade Administrativa e Inelegibilidade**
Resultado da consulta: **Nada Consta**

Para acessar a certidão original no portal do órgão gestor, clique [AQUI](#).

Órgão Gestor: **Portal da Transparência**
Cadastro: **Cadastro Nacional de Empresas Inidôneas e Suspensas**
Resultado da consulta: **Nada Consta**

Para acessar a certidão original no portal do órgão gestor, clique [AQUI](#).

Órgão Gestor: **Portal da Transparência**
Cadastro: **CNEP - Cadastro Nacional de Empresas Punidas**
Resultado da consulta: **Nada Consta**

Para acessar a certidão original no portal do órgão gestor, clique [AQUI](#).

Obs: A consulta consolidada de pessoa jurídica visa atender aos princípios de simplificação e

racionalização de serviços públicos digitais. Fundamento legal: Lei nº 12.965, de 23 de abril de 2014, Lei nº 13.460, de 26 de junho de 2017, Lei nº 13.726, de 8 de outubro de 2018, Decreto nº 8.638 de 15, de janeiro de 2016.

TELE DOIS EQUIPAMENTOS TELEFÔNICOS LTDA
CNPJ Nº 73.492.332/0001-04 – NIRE 41202989431
5ª ALTERAÇÃO DE CONTRATO SOCIAL

1. DANIELA DA SILVEIRA BORGUEZAN, brasileira, solteira, nascida em 12/08/1985, natural de Francisco Beltrão/PR, empresária, CPF nº. 044.760.179-24, portadora da Cédula de Identidade RG nº. 9.292.434-3/SESP-PR expedida em 25/05/2001, residente e domiciliada na Rua Bélgica, 62 – Seminário, Francisco Beltrão / PR, CEP 85.605-652;

2. ORIVALDO IESS DA SILVA, brasileiro, solteiro, nascido em 18/10/1981, natural de Francisco Beltrão/PR, empresário, CPF nº. 031.363.639-73, portador da Cédula de Identidade RG nº. 8.408.989-3/SESP-PR expedida em 25/05/2001, residente e domiciliado na Rua Bélgica, 62 – Seminário, Francisco Beltrão / PR, CEP 85.605-652;

Únicos sócios da sociedade empresária limitada **TELE DOIS EQUIPAMENTOS TELEFÔNICOS LTDA**, com sede e foro na Rua 28 de novembro, 77 – Centro – Dois Vizinhos / PR, CEP 85.660-000, registrada na M. M. Junta Comercial do Estado do Paraná sob o NIRE nº41202989431 em 13/10/1993 e última alteração arquivada sob nº20176303430 em 11/09/2017, inscrita no CNPJ nº. 73.492.332/0001-04 e CAD/ICMS-PR nº.32302255-07, resolve assim, alterar o contrato social, mediante as cláusulas e condições seguintes:

CLÁUSULA 1.ª- Fica alterado o endereço da sociedade, que passa a ser: Rua 28 de novembro, 115 – Centro Norte – Dois Vizinhos / PR, CEP 85.660-000.

CLÁUSULA 2.ª- Fica alterado o objeto social da sociedade, que passa a ser: Comércio varejista especializado em equipamento de telefonia e comunicação; Comércio varejista especializado de eletrodomésticos e equipamentos de áudio e vídeo; Comércio varejista de equipamentos e suprimentos para informática; Comércio atacadista de equipamentos de informática; Comércio varejista de equipamentos para escritório; Comércio varejista de sistemas de segurança residencial e empresarial; Comércio varejista de artigos do vestuário e acessórios; Agenciamento, corretagem ou intermediação de títulos, valores mobiliários e contratos; Correspondente bancário; Manutenção e reparação de equipamento de telefonia e comunicação, áudio e vídeo; Instalação, alteração, manutenção e reparo de instalações: telefônicas, de comunicação, de redes de informática, de antenas, de alarmes e sistemas de segurança e de áudio e vídeo.

CLÁUSULA 3.ª- O Capital Social da sociedade já totalmente integralizado em moeda corrente do país fica alterado neste ato para R\$ 100.000,00 (cem mil reais) divididos em 100.000 (cem mil) quotas de valor nominal R\$1,00 (um real) cada uma, cujo aumento de R\$70.000,00 (setenta mil reais) é totalmente subscrito e integralizado com o aproveitamento do saldo de Lucros Acumulados, proporcionalmente às cotas de Capital de cada um dos sócios, que fica assim subscrito entre os sócios: (art. 997, III, CC/2002 e art. 1.055, CC/2002):

Sócio	%	Nº de quotas	Valor em R\$
DANIELA DA SILVEIRA BORGUEZAN	95,00%	95.000	95.000,00
ORIVALDO IESS DA SILVA	5,00%	5.000	5.000,00
TOTAL	100,00%	100.000	100.000,00

TELE DOIS EQUIPAMENTOS TELEFÔNICOS LTDA
CNPJ Nº 73.492.332/0001-04 – NIRE 41202989431
5ª ALTERAÇÃO DE CONTRATO SOCIAL

CLÁUSULA 4.ª- À vista da modificação ora ajustada e em consonância com o que determina a Lei 10.406/2002, os sócios resolvem, por este instrumento, consolidar o Contrato Social, tornando assim sem efeito, a partir desta data, as cláusulas e condições contidas no contrato social primitivo e alterações que, adequado às disposições da referida Lei 10.406/2002 aplicáveis a este tipo societário, passa a ter a seguinte redação:

CONSOLIDAÇÃO

TELE DOIS EQUIPAMENTOS TELEFÔNICOS LTDA
CNPJ Nº 73.492.332/0001-04 – NIRE 41202989431

1. **DANIELA DA SILVEIRA BORGUEZAN**, brasileira, solteira, nascida em 12/08/1985, natural de Francisco Beltrão/PR, empresária, CPF nº. 044.760.179-24, portadora da Cédula de Identidade RG nº. 9.292.434-3/SESP-PR expedida em 25/05/2001, residente e domiciliada na Rua Bélgica, 62 – Seminário, Francisco Beltrão / PR, CEP 85.605-652;
2. **ORIVALDO IESS DA SILVA**, brasileiro, solteiro, nascido em 18/10/1981, natural de Francisco Beltrão/PR, empresário, CPF nº. 031.363.639-73, portador da Cédula de Identidade RG nº. 8.408.989-3/SESP-PR expedida em 25/05/2001, residente e domiciliado na Rua Bélgica, 62 – Seminário, Francisco Beltrão / PR, CEP 85.605-652;

Sócios da sociedade empresária limitada **TELE DOIS EQUIPAMENTOS TELEFÔNICOS LTDA**, com sede e foro na Rua 28 de novembro, 115 – Centro Norte – Dois Vizinhos, Paraná, CEP 85.660-000, registrada na M. M. Junta Comercial do Estado do Paraná sob o NIRE nº41202989431 em 13/10/1993 inscrita no CNPJ n.º 73.492.332/0001-04 e CAD/ICMS-PR n.º32302255-07, consolidam o Contrato Social, mediante as seguintes cláusulas:

CLÁUSULA 1ª – DO NOME EMPRESARIAL E ENDEREÇO

A sociedade girará sob o nome empresarial: **TELE DOIS EQUIPAMENTOS TELEFÔNICOS LTDA**, sociedade empresária limitada com sede e foro na Rua 28 de novembro, 115 – Centro Norte – Dois Vizinhos/PR, CEP 85.660-000, registrada na M. M. Junta Comercial do Estado do Paraná sob o NIRE nº41202989431 em 13/10/1993, inscrita no CNPJ n.º 73.492.332/0001-04 e CCE n.º 32302255-07, e poderá a qualquer tempo, a critério de seu titular, abrir ou fechar filiais, em qualquer parte do território nacional.

CLÁUSULA 2ª – DO OBJETO SOCIAL

O objeto social da sociedade é: Comércio varejista especializado em equipamento de telefonia e comunicação; Comércio varejista especializado de eletrodomésticos e equipamentos de áudio e vídeo; Comércio varejista de equipamentos e suprimentos para informática; Comércio atacadista de equipamentos de informática; Comércio varejista de equipamentos para

TELE DOIS EQUIPAMENTOS TELEFÔNICOS LTDA
CNPJ Nº 73.492.332/0001-04 – NIRE 41202989431
5ª ALTERAÇÃO DE CONTRATO SOCIAL

escritório; Comércio varejista de sistemas de segurança residencial e empresarial; Comércio varejista de artigos do vestuário e acessórios; Agenciamento, corretagem ou intermediação de títulos, valores mobiliários e contratos; Correspondente bancário; Manutenção e reparação de equipamento de telefonia e comunicação, áudio e vídeo; Instalação, alteração, manutenção e reparo de instalações: telefônicas, de comunicação, de redes de informática, de antenas, de alarmes e sistemas de segurança e de áudio e vídeo.

CLÁUSULA 3ª – DO CAPITAL SOCIAL

O Capital Social da sociedade de R\$100.000,00 (cem mil reais) divididos em 100.000 (cem mil) quotas de valor nominal R\$ 1,00 (um real) cada uma, totalmente integralizado em moeda corrente do país, é assim subscrito entre os sócios:

Sócio	%	Nº de quotas	Valor em R\$
DANIELA DA SILVEIRA BORGUEZAN	95,00%	95.000	95.000,00
ORIVALDO IESS DA SILVA	5,00%	5.000	5.000,00
TOTAL	100,00%	100.000	100.000,00

CLÁUSULA 4ª – DA RESPONSABILIDADE

A responsabilidade de cada sócio é restrita ao valor de suas quotas, mas todos respondem solidariamente pela integralização do capital social. (art. 1.052, CC/2002).

CLÁUSULA 5ª – DO INÍCIO DE ATIVIDADES E DURAÇÃO

A sociedade iniciou suas atividades em 10/10/1993 e o prazo de duração é por tempo indeterminado.

CLÁUSULA 6ª – DA CONTINUIDADE

Falecendo ou sendo interditado qualquer sócio, a sociedade continuará suas atividades com os herdeiros sucessores. Não sendo possível ou inexistindo interesse destes ou do sócio remanescente, o valor de seus haveres será apurado e liquidado com base na situação patrimonial da sociedade, à data da resolução, verificada em balanço especialmente levantado.

CLÁUSULA 7ª – DA ADMINISTRAÇÃO

A administração da sociedade caberá a sócia **DANIELA DA SILVEIRA BORGUEZAN** com os poderes e atribuições de administrador, a quem caberá, dentre outras atribuições, a representação ativa e passiva, judicial e extrajudicial da empresa, autorizado o uso do nome empresarial **ISOLADAMENTE**, vedado, no entanto, em atividades estranhas ao interesse social ou assumir obrigações ou de terceiros, bem como onerar ou alienar bens imóveis da sociedade. A responsabilidade do sócio /administrador é limitada a suas quotas do capital social integralizado. Poderá ainda, fixar

TELE DOIS EQUIPAMENTOS TELEFÔNICOS LTDA
CNPJ Nº 73.492.332/0001-04 – NIRE 41202989431
5ª ALTERAÇÃO DE CONTRATO SOCIAL

retirada mensal, a título de “pro labore”, observadas as disposições regulamentares pertinentes.

CLÁUSULA 8ª – DO EXERCÍCIO SOCIAL

Ao término de cada exercício social, em 31 de dezembro, de cada ano, os sócios procederão à elaboração das demonstrações financeiras legalmente exigidas, com vistas a prestar contas justificadas de sua administração, sendo que os lucros auferidos ou prejuízos apurados serão distribuídos ou suportados pelos sócios na proporção de suas cotas, conforme previsto no art. 1.065 da Lei nº. 10.406/02. A sociedade deliberará em reunião dos sócios, devidamente convocada, a respeito da distribuição dos resultados, desproporcional aos percentuais de participação do quadro societário, segundo autoriza o artigo 1.007 da Lei no 10.406/2002.

CLÁUSULA 9ª – DA DECLARAÇÃO DE NÃO IMPEDIMENTO

O administrador declara sob as penas da lei, que não está impedido, por lei especial, e nem condenado ou que se encontrar sob os efeitos de condenação, que o proíba de exercer a administração desta sociedade empresária limitada, bem como não está impedido, ou em virtude de condenação criminal, ou por se encontrar sob os efeitos dela, a pena que vede, ainda que temporariamente, o acesso a cargos públicos ou crime falimentar, de prevaricação, peita ou suborno, concussão, peculato, ou contra a economia popular, contra o sistema financeiro nacional, contra normas de defesa de concorrência, contra as relações de consumo, fé pública ou a propriedade.

CLÁUSULA 10ª – DO ENQUADRAMENTO

A presente empresa encontra-se enquadrada na Lei Complementar nº 123 de 14/12/2006 como **MICROEMPRESA - ME**.

CLÁUSULA 11ª – DO FORO

Fica eleito o foro da Comarca de Dois Vizinhos / PR para o exercício e o cumprimento dos direitos e obrigações resultantes deste contrato ou quaisquer litígios oriundos do presente Ato.

Dois Vizinhos, 05 de janeiro de 2.021.

ORIVALDO IEISS DA SILVA
Sócio

DANIELA DA SILVEIRA BORGUEZAN
Sócia / Administradora



ASSINATURA ELETRÔNICA

Certificamos que o ato da empresa TELE DOIS EQUIPAMENTOS TELEFONICOS LTDA consta assinado digitalmente por:

IDENTIFICAÇÃO DO(S) ASSINANTE(S)	
CPF	Nome
03136363973	ORIVALDO IESS DA SILVA
04476017924	DANIELA DA SILVEIRA BORGUEZAN



CERTIFICO O REGISTRO EM 06/01/2021 08:21 SOB N° 20208041834.
PROTOCOLO: 208041834 DE 06/01/2021.
CÓDIGO DE VERIFICAÇÃO: 12100043184. CNPJ DA SEDE: 73492332000104.
NIRE: 41202989431. COM EFEITOS DO REGISTRO EM: 05/01/2021.
TELE DOIS EQUIPAMENTOS TELEFONICOS LTDA

SEBASTIAO MOTA
SECRETÁRIO-GERAL
www.empresafacil.pr.gov.br

A validade deste documento, se impresso, fica sujeito à comprovação de sua autenticidade nos respectivos portais, informando seus respectivos códigos de verificação.



Estado do Paraná
PODER JUDICIÁRIO

REPÚBLICA FEDERATIVA DO BRASIL

CARTÓRIO DISTRIBUIDOR E ANEXOS

CNPJ Nº 03.892.369/0001-44 - FONE (46) 3536-1929

distribuidordv@hotmail.com

Av. Dedi Barrichello Montagner, 680 - Dois Vizinhos - PR

Joãooncimar Magnabosco

Distribuidor

Elton Jhon Delaseri Paim

Auxiliar Juramentado

CERTIDÃO NEGATIVA

(Para Efeitos Cíveis)

Nº 1.857/2022

CERTIFICO, a pedido verbal de parte interessada, que revendo neste cartório, nele constatei e não encontrei qualquer distribuição de ações, cíveis, ação fiscal, pedido de Recuperação Judicial, falência ou concordata, execução fiscal ou execução patrimonial, ações diversas nos Juizados Especiais Cível e Criminal, execuções penais, registro de penhoras arrestos, sequestro de bens, ou bens em depósito público, bem como qualquer distribuição de título para protesto ou carta precatória oriunda de outra Comarca, contra a empresa **TELE DOIS EQUIPAMENTOS TELEFONICOS LTDA**, estabelecida na Rua 28 de Novembro, nº 115, Bairro Centro Norte, nesta cidade e Comarca de Dois Vizinhos, Estado do Paraná, inscrita no CNPJ sob o nº **73.492.332/0001-04**, em trâmite pôr este Juízo, no período compreendido entre 1º de Julho de 1970, até a presente data.-

CERTIFICO mais, também a pedido verbal da parte interessada, que revendo neste cartório, nele constatei e não encontrei qualquer distribuição de ações de Recuperação Extrajudicial que seja parte a empresa acima mencionada.-

O REFERIDO É VERDADE E DOU FÉ. Eu, (Bruno) Auxiliar de Cartório a digitei, subscrevi, e Eu, (Joãooncimar/Elton) Distribuidor/Auxiliar Juramentado, conferi, dato e assino.-

Dada e passada nesta cidade e Comarca de Dois Vizinhos, Estado do Paraná, aos vinte e três dias do mês de maio do ano de dois mil e vinte e dois (23/05/2022).-

Custas:

Tab. XVI, item VI (a) = 141 VRC + 10% = R\$ 38,15 + Selo = R\$

2,98 = TOTAL = R\$ 41,13

Guia busca e selo nº 10796227-1

Guia taxa Fundep nº 678330-4

Pagamento em 20/05/2022

ELTON JHON

DELASERI

PAIM:067995009

55

Assinado de forma digital
por ELTON JHON

DELASERI

PAIM:06799500955

Dados: 2022.05.23

12:28:06 -03'00'



REPÚBLICA FEDERATIVA DO BRASIL		
CADASTRO NACIONAL DA PESSOA JURÍDICA		
NÚMERO DE INSCRIÇÃO 73.492.332/0001-04 MATRIZ	COMPROVANTE DE INSCRIÇÃO E DE SITUAÇÃO CADASTRAL	DATA DE ABERTURA 13/10/1993
NOME EMPRESARIAL TELE DOIS EQUIPAMENTOS TELEFONICOS LTDA		
TÍTULO DO ESTABELECIMENTO (NOME DE FANTASIA) *****		PORTE ME
CÓDIGO E DESCRIÇÃO DA ATIVIDADE ECONÔMICA PRINCIPAL 47.52-1-00 - Comércio varejista especializado de equipamentos de telefonia e comunicação (Dispensada *)		
CÓDIGO E DESCRIÇÃO DAS ATIVIDADES ECONÔMICAS SECUNDÁRIAS 43.21-5-00 - Instalação e manutenção elétrica 46.51-6-01 - Comércio atacadista de equipamentos de informática (Dispensada *) 47.51-2-01 - Comércio varejista especializado de equipamentos e suprimentos de informática (Dispensada *) 47.53-9-00 - Comércio varejista especializado de eletrodomésticos e equipamentos de áudio e vídeo (Dispensada *) 47.59-8-99 - Comércio varejista de outros artigos de uso pessoal e doméstico não especificados anteriormente (Dispensada *) 47.81-4-00 - Comércio varejista de artigos do vestuário e acessórios (Dispensada *) 47.89-0-07 - Comércio varejista de equipamentos para escritório (Dispensada *) 61.90-6-99 - Outras atividades de telecomunicações não especificadas anteriormente 66.19-3-02 - Correspondentes de instituições financeiras 74.90-1-04 - Atividades de intermediação e agenciamento de serviços e negócios em geral, exceto imobiliários (Dispensada *) 95.12-6-00 - Reparação e manutenção de equipamentos de comunicação (Dispensada *)		
CÓDIGO E DESCRIÇÃO DA NATUREZA JURÍDICA 206-2 - Sociedade Empresária Limitada		
LOGRADOURO R 28 DE NOVENBRO	NÚMERO 115	COMPLEMENTO *****
CEP 85.660-000	BAIRRO/DISTRITO CENTRO NORTE	MUNICÍPIO DOIS VIZINHOS
		UF PR
ENDEREÇO ELETRÔNICO TELEDOIS@TELEDOIS.COM.BR	TELEFONE (46) 3536-4003/ (46) 9141-2722	
ENTE FEDERATIVO RESPONSÁVEL (EFR) *****		
SITUAÇÃO CADASTRAL ATIVA	DATA DA SITUAÇÃO CADASTRAL 05/06/2001	
MOTIVO DE SITUAÇÃO CADASTRAL		
SITUAÇÃO ESPECIAL *****	DATA DA SITUAÇÃO ESPECIAL *****	

(*) A dispensa de alvarás e licenças é direito do empreendedor que atende aos requisitos constantes na Resolução CGSIM nº 51, de 11 de junho de 2019, ou da legislação própria encaminhada ao CGSIM pelos entes federativos, não tendo a Receita Federal qualquer responsabilidade quanto às atividades dispensadas.

Aprovado pela Instrução Normativa RFB nº 1.863, de 27 de dezembro de 2018.

Emitido no dia 01/07/2022 às 17:38:09 (data e hora de Brasília).

Página: 1/1

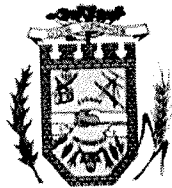

Município de Dois Vizinhos

Estado do Paraná
Av. Rio Grande do Sul, 130 - Centro

Secretaria de Administração Finanças
Departamento de Tributação e Receita

ALVARÁ nº 46

O Município de Dois Vizinhos, conforme protocolo nº 22114/2008 de 14/01/2021 concede alvará de licença para localização a:

Nome: TELE DOIS EQUIPAMENTOS TELEFONICOS LTDA
CNPJ/CPF: 73.492.332/0001-04

Inscrição: 5550

Localização:
RUA 28 DE NOVEMBRO, 115 - ZONA NORTE - CENTRO CEP: 85660000 Dois Vizinhos - PR

Atividades:

- 4752-1/00 - Comércio varejista especializado de equipamentos de telefonia e comunicação.
- 4651-6/01 - Comércio atacadista de equipamentos de informática.
- 4753-9/00 - Comércio varejista especializado de eletrodomésticos e equipamentos de áudio e vídeo.
- 4759-8/99 - Comércio varejista de outros artigos de uso doméstico não especificados anteriormente.
- 4751-2/01 - Comércio varejista especializado de equipamentos e suprimentos de informática.
- 4789-0/07 - Comércio varejista de equipamentos para escritório.
- 6190-6/99 - Outras atividades de telecomunicações não especificadas anteriormente.
- 6619-3/02 - Correspondentes de instituições financeiras.
- 7490-1/04 - Atividades de intermediação e agenciamento de serviços e negócios em geral, exceto imobiliários.
- 9512-6/00 - Reparação e manutenção de equipamentos de comunicação.
- 4321-5/00 - Instalação e manutenção elétrica.
- 4781-4/00 - Comércio varejista de artigos do vestuário e acessórios.

Horário Mínimo de Funcionamento: Comercial

Segunda à Sexta das 08:00 às 18:00

Segunda à Sábado das 08:00 às 12:00

Data de Abertura: 26/10/1993

Data Alteração/Situação Cadastral: 25/01/2021

Situação: Ativo

Observações:



- 1- A validade deste Alvará está condicionado a validade da Licença da Vigilância Sanitária e do Certificado de Vistoria do Corpo de Bombeiros.
- 2- Será exigida renovação da licença sempre que ocorrer mudanças de ramo de atividade, modificações nas características do estabelecimento ou transferência de local.
- 3- Nos casos de alterações tais como: encerramento, mudanças de endereço, razão social, ramo de atividade, etc, o contribuinte será obrigado a comunicar a Prefeitura dentro do prazo máximo de 30 (trinta) dias.
- 4- Evite multas, auditorias, fiscalização especial e outros aborrecimentos mantendo em dia sua situação perante o fisco.

26/08/2021 - << Equiplano Público Web >> - AUTENTICAÇÃO: 9ZTMJ39X244XHX9B2

26/08/2021

Alvará

É OBRIGATÓRIA A FIXAÇÃO DESTE DOCUMENTO EM LOCAL VISÍVEL.

	SINGRA Consulta Pública ao Cadastro do Estado do Paraná	
---	--	---

IDENTIFICAÇÃO

Cadastro atualizado até a data da consulta  Data/Hora Host
CELEPAR
 26/08/2021 - 11:44:24

CNPJ:	73.492.332/0001-04	Inscrição Estadual:	32302255-07
Nome Empresarial:	TELE DOIS EQUIPAMENTOS TELEFONICOS LTDA		

ENDEREÇO

Logradouro:	RUA 28 DE NOVEMBRO		
Número:	115	Complemento:	
Bairro:	CENTRO		
Município:	DOIS VIZINHOS	UF:	PR
CEP:	85.660-000	Telefone:	(46)3536-4003
E-mail:	TELEDOIS@TELEDOIS.COM.BR		

INFORMAÇÕES COMPLEMENTARES

Atividade Econômica Principal:	4752100 - COMERCIO VAREJISTA ESPECIALIZADO DE EQUIPAMENTOS DE TELEFONIA E COMUNICACAO
Atividade(s) Econômica(s) Secundária(s):	4651601 - COMERCIO ATACADISTA DE EQUIPAMENTOS DE INFORMATICA 4751201 - COMERCIO VAREJISTA ESPECIALIZADO DE EQUIPAMENTOS E SUPRIMENTOS DE INFORMATICA 4753900 - COMERCIO VAREJISTA ESPECIALIZADO DE ELETRODOMESTICOS E EQUIPAMENTOS DE AUDIO E VIDEO 4759899 - COMERCIO VAREJISTA DE OUTROS ARTIGOS DE USO DOMESTICO NAO ESPECIFICADOS ANTERIORMENTE 4781400 - COMERCIO VAREJISTA DE ARTIGOS DO VESTUARIO E ACESSORIOS 4789007 - COMERCIO VAREJISTA DE EQUIPAMENTOS PARA ESCRITORIO 4321500 - INSTALACAO E MANUTENCAO ELETRICA
Início das Atividades:	11/1993
Situação Atual:	HABILITADO - DESDE 11/1993
Situação Cadastral:	ATIVO - DESDE 11/1993
Regime Tributário:	SIMPLES NACIONAL / SIMPLES NACIONAL - DIA 03 DO MES+2
SPED (EFD, NF-e, CT-e):	Maiores informações clique aqui

OBSERVAÇÃO: Os dados acima são baseados em informações fornecidas pelo próprio contribuinte cadastrado. Não valem como certidão de sua efetiva existência de fato e de direito, não são oponíveis à Fazenda e nem excluem a responsabilidade tributária derivada de operações com ele ajustadas.

[Consultar novo contribuinte do Paraná](#)
[Acessar cadastro de outros Estados](#)



MINISTÉRIO DA FAZENDA
Secretaria da Receita Federal do Brasil
Procuradoria-Geral da Fazenda Nacional

**CERTIDÃO POSITIVA COM EFEITOS DE NEGATIVA DE DÉBITOS RELATIVOS AOS TRIBUTOS
FEDERAIS E À DÍVIDA ATIVA DA UNIÃO**

Nome: **TELE DOIS EQUIPAMENTOS TELEFONICOS LTDA**
CNPJ: **73.492.332/0001-04**

Ressalvado o direito de a Fazenda Nacional cobrar e inscrever quaisquer dívidas de responsabilidade do sujeito passivo acima identificado que vierem a ser apuradas, é certificado que:

1. constam débitos administrados pela Secretaria da Receita Federal do Brasil (RFB) com exigibilidade suspensa nos termos do art. 151 da Lei nº 5.172, de 25 de outubro de 1966 - Código Tributário Nacional (CTN), ou objeto de decisão judicial que determina sua desconsideração para fins de certificação da regularidade fiscal, ou ainda não vencidos; e
2. não constam inscrições em Dívida Ativa da União (DAU) na Procuradoria-Geral da Fazenda Nacional (PGFN).

Conforme disposto nos arts. 205 e 206 do CTN, este documento tem os mesmos efeitos da certidão negativa.

Esta certidão é válida para o estabelecimento matriz e suas filiais e, no caso de ente federativo, para todos os órgãos e fundos públicos da administração direta a ele vinculados. Refere-se à situação do sujeito passivo no âmbito da RFB e da PGFN e abrange inclusive as contribuições sociais previstas nas alíneas 'a' a 'd' do parágrafo único do art. 11 da Lei nº 8.212, de 24 de julho de 1991.

A aceitação desta certidão está condicionada à verificação de sua autenticidade na Internet, nos endereços <<http://rfb.gov.br>> ou <<http://www.pgfn.gov.br>>.

Certidão emitida gratuitamente com base na Portaria Conjunta RFB/PGFN nº 1.751, de 2/10/2014.

Emitida às 11:42:16 do dia 27/06/2022 <hora e data de Brasília>.

Válida até 24/12/2022.

Código de controle da certidão: **7A6D.DF2D.9FC4.B1B5**

Qualquer rasura ou emenda invalidará este documento.



Estado do Paraná
Secretaria de Estado da Fazenda
Receita Estadual do Paraná

Certidão Negativa
de Débitos Tributários e de Dívida Ativa Estadual
Nº 027074608-26

Certidão fornecida para o CNPJ/MF: **73.492.332/0001-04**
Nome: **TELE DOIS EQUIPAMENTOS TELEFONICOS LTDA**

Ressalvado o direito da Fazenda Pública Estadual inscrever e cobrar débitos ainda não registrados ou que venham a ser apurados, certificamos que, verificando os registros da Secretaria de Estado da Fazenda, constatamos não existir pendências em nome do contribuinte acima identificado, nesta data.

Obs.: Esta Certidão engloba todos os estabelecimentos da empresa e refere-se a débitos de natureza tributária e não tributária, bem como ao descumprimento de obrigações tributárias acessórias.

Válida até 25/10/2022 - Fornecimento Gratuito

A autenticidade desta certidão deverá ser confirmada via Internet
www.fazenda.pr.gov.br

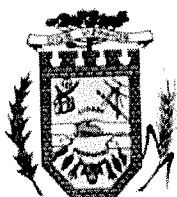

Município de Dois Vizinhos

Estado do Paraná
Av. Rio Grande do Sul, 130 - Centro

Secretaria de Administração Finanças
Departamento de Tributação e Receita

NEGATIVA

CERTIFICAMOS QUE ATÉ A PRESENTE DATA NÃO EXISTE DÉBITO TRIBUTÁRIO VENCIDO RELATIVO A EMPRESA COM A LOCALIZAÇÃO DESCRITA ABAIXO, TAMPOUCO DÉBITOS EM EXECUÇÃO FISCAL.

Dois Vizinhos, 27 de Junho de 2022 - Valida até: 25/09/2022

NEGATIVA Nº: 54506/2022		CÓDIGO DE AUTENTICAÇÃO: 9ZTMJG2QE5MM4XJ4E93	
FINALIDADE: VERIFICAÇÃO			
RAZÃO SOCIAL: TELE DOIS EQUIPAMENTOS TELEFONICOS LTDA			
INSCRIÇÃO EMPRESA 5550	CNPJ/CPF 73.492.332/0001-04	INSCRIÇÃO ESTADUAL 3230225507	ALVARÁ 46
ENDEREÇO RUA 28 DE NOVEMBRO, 115 - ZONA NORTE - CENTRO CEP: 85660000 Dois Vizinhos - PR			
CNAE / ATIVIDADES Comércio varejista especializado de equipamentos de telefonia e comunicação, Comércio atacadista de equipamentos de informática, Comércio varejista especializado de eletrodomésticos e equipamentos de áudio e vídeo, Comércio varejista de outros artigos de uso doméstico não especificados anteriormente, Comércio varejista especializado de equipamentos e suprimentos de informática, Comércio varejista de equipamentos para escritório, Outras atividades de telecomunicações não especificadas anteriormente, Correspondentes de instituições financeiras, Atividades de intermediação e agenciamento de serviços e negócios em geral, exceto imobiliários, Reparação e manutenção de equipamentos de comunicação, Instalação e manutenção elétrica, Comércio varejista de artigos do vestuário e acessórios			

IMPORTANTE:

1. FICA RESSALVADO O DIREITO DA FAZENDA MUNICIPAL COBRAR DÉBITOS CONSTATADOS POSTERIORMENTE MESMO REFERENTE AO PERÍODO COMPREENDIDO NESTA CERTIDÃO.
2. A PRESENTE CERTIDÃO PODE SER VERIFICADA SUA AUTENTICIDADE NO SITE <http://www.doisvizinhos.pr.gov.br/> ITEM PORTAL DA TRANSPARÊNCIA, OPÇÃO "VALIDAÇÃO DE CERTIDÃO"

Emitido por: << Equiplano Público Web >>

[Voltar](#)[Imprimir](#)

Certificado de Regularidade do FGTS - CRF

Inscrição: 73.492.332/0001-04

Razão Social: TELE DOIS EQUIPAMENTOS TELEFONICOS LTDA

Endereço: RUA JOAO DALPASQUALE 561 / CENTRO / DOIS VIZINHOS / PR / 85590-000

A Caixa Econômica Federal, no uso da atribuição que lhe confere o Art. 7, da Lei 8.036, de 11 de maio de 1990, certifica que, nesta data, a empresa acima identificada encontra-se em situação regular perante o Fundo de Garantia do Tempo de Serviço - FGTS.

O presente Certificado não servirá de prova contra cobrança de quaisquer débitos referentes a contribuições e/ou encargos devidos, decorrentes das obrigações com o FGTS.

Validade: 27/06/2022 a 26/07/2022

Certificação Número: 2022062700345042496249

Informação obtida em 27/06/2022 10:22:43

A utilização deste Certificado para os fins previstos em Lei esta condicionada a verificação de autenticidade no site da Caixa:
www.caixa.gov.br

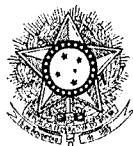

PODER JUDICIÁRIO
JUSTIÇA DO TRABALHO

CERTIDÃO NEGATIVA DE DÉBITOS TRABALHISTAS

Nome: TELE DOIS EQUIPAMENTOS TELEFONICOS LTDA (MATRIZ E FILIAIS)
CNPJ: 73.492.332/0001-04
Certidão n°: 20120478/2022
Expedição: 27/06/2022, às 10:21:51
Validade: 24/12/2022 - 180 (cento e oitenta) dias, contados da data de sua expedição.

Certifica-se que TELE DOIS EQUIPAMENTOS TELEFONICOS LTDA (MATRIZ E FILIAIS), inscrito(a) no CNPJ sob o n° 73.492.332/0001-04, NÃO CONSTA como inadimplente no Banco Nacional de Devedores Trabalhistas. Certidão emitida com base nos arts. 642-A e 883-A da Consolidação das Leis do Trabalho, acrescentados pelas Leis ns.º 12.440/2011 e 13.467/2017, e no Ato 01/2022 da CGJT, de 21 de janeiro de 2022. Os dados constantes desta Certidão são de responsabilidade dos Tribunais do Trabalho.

No caso de pessoa jurídica, a Certidão atesta a empresa em relação a todos os seus estabelecimentos, agências ou filiais. A aceitação desta certidão condiciona-se à verificação de sua autenticidade no portal do Tribunal Superior do Trabalho na Internet (<http://www.tst.jus.br>). Certidão emitida gratuitamente.

INFORMAÇÃO IMPORTANTE

Do Banco Nacional de Devedores Trabalhistas constam os dados necessários à identificação das pessoas naturais e jurídicas inadimplentes perante a Justiça do Trabalho quanto às obrigações estabelecidas em sentença condenatória transitada em julgado ou em acordos judiciais trabalhistas, inclusive no concernente aos recolhimentos previdenciários, a honorários, a custas, a emolumentos ou a recolhimentos determinados em lei; ou decorrentes de execução de acordos firmados perante o Ministério Público do Trabalho, Comissão de Conciliação Prévia ou demais títulos que, por disposição legal, contiver força executiva.



Venda e Assistência Técnica: PABX - CFTV - ALARME - MONOCANAL - CELULARES
 Fone: (46) 3536-4003
 e-mail: teledois@teledois.com.br
 Rua: 28 de Novembro, 77
 Cep: 85660-000- Dois Vizinhos - PR
 CNPJ: 73.492.332/0001-04 - CCE: 32302255-07

EDITAL DE PREGÃO Nº 059/2022
 PROCESSO ADMINISTRATIVO Nº 098/2022
 MODALIDADE: PREGÃO ELETRÔNICO
 TIPO: MENOR PREÇO UNITÁRIO POR ITEM

OBJETO: contratação de empresa para fornecimento de equipamentos eletrônicos e eletrodomésticos, atendendo as necessidades dos Departamentos solicitantes.

ANEXO IV

DECLARAÇÃO DE ENQUADRAMENTO – ME/EPP

À pregoeira e equipe de apoio

Pelo presente instrumento, a empresa **TELE DOIS EQUIPAMENTOS TELEFONICOS LTDA**, CNPJ nº73.492.332/0001-04, com sede na RUA 28 NOVEMBRO,115 CENTRO DOIS VIZINHOS-PR 85660-000, através de seu representante legal infra-assinado, declara, sob as penas do artigo 299 do Código Penal, que se enquadra na situação de microempresa, nos termos da Lei Complementar nº 123/06, alterada pela Lei Complementar nº 147/14, bem assim que inexistem fatos supervenientes que conduzam ao seu desenquadramento desta situação.

Dois Vizinhos, 15 de julho de 2022.

TELE DOIS	Assinado de forma
EQUIPAMENTOS	digital por TELE DOIS
TELEFONICOS	EQUIPAMENTOS
LTDA:7349233200	TELEFONICOS
0104	LTDA:73492332000104
	Dados: 2022.07.15
	14:26:12 -03'00'

TELE DOIS EQUIPAMENTOS TELEFONICOS LTDA
CNPJ 73.492.332/0001-04
TELEDOIS@TELEDOIS.COM.BR
DANIELA DA SILVEIRA BORGUEZAN- CPF 044.760.179-24 RG 9.292.434-3
SOCIO ADMINISTRADOR

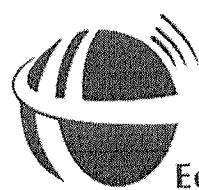

TELE DOIS

EQUIPAMENTOS TELEFÔNICOS LTDA - ME

Venda e Assistência Técnica: PABX - CFTV - ALARME - MONOCANAL - CELULARES

Fone: (45) 3536-4003

e-mail: teledois@teledois.com.br

Rua: 28 de Novembro, 77

Cep: 85660-000 - Dois Vizinhos - PR

CNPJ: 73.492.332/0001-04 - CCE: 32302255-07

EDITAL DE PREGÃO Nº 059/2022
 PROCESSO ADMINISTRATIVO Nº 098/2022
 MODALIDADE: PREGÃO ELETRÔNICO
 TIPO: MENOR PREÇO UNITÁRIO POR ITEM

OBJETO: contratação de empresa para fornecimento de equipamentos eletrônicos e eletrodomésticos, atendendo as necessidades dos Departamentos solicitantes.

ANEXO III DECLARAÇÃO UNIFICADA

À pregoeira e equipe de apoio

Pelo presente instrumento, a empresa **TELE DOIS EQUIPAMENTOS TELEFONICOS LTDA.**, CNPJ nº **73.492.332/0001-04**, com sede na **Rua 28 de Novembro Nº 115 – Centro de Dois Vizinhos, Paraná**, através de seu representante legal infra-assinado, que:

- 1) Declaramos, para os fins do disposto no inciso V do art. 27 da Lei n.º 8.666/93, acrescido pela Lei n.º 9.854/99, que não empregamos menores de 18 (dezoito) anos em trabalho noturno, perigoso ou insalubre e não empregamos menores de 16 (dezesseis) anos. Ressalva ainda, que, caso empregue menores na condição de aprendiz (a partir de 14 anos, deverá informar tal situação no mesmo documento).
- 2) Declaramos, sob as penas da lei, que a empresa não foi declarada inidônea para licitar ou contratar com a Administração Pública.
- 3) Declaramos para os devidos fins de direito, na qualidade de Proponente dos procedimentos licitatórios, instaurados por este Município, que responsável legal da empresa é a Sra. **Daniela Da Silva Borghezán**, Portadora do RG sob nº **9.292.434-3/SESP-PR** e CPFº **044.760.179-24**, cuja cargo é **sócio administrador, responsável pela assinatura do Contrato**.
- 4) Declaramos para os devidos fins que **NENHUM** sócio desta empresa exerce cargo ou função pública impeditiva de relacionamento comercial com a Administração Pública.
- 5) Declaramos de que a empresa não contratará empregados com incompatibilidade com as autoridades contratantes ou ocupantes de cargos de direção ou de assessoramento até o terceiro grau, na forma da Súmula Vinculante nº 013 do STF (Supremo Tribunal Federal).
- 6) Declaramos para os devidos fins que em caso de qualquer comunicação futura referente e este processo licitatório, bem como em caso de eventual contratação, **concordo que o Contrato** seja encaminhado para o seguinte endereço:

E-mail: teledois@teledois.com.br
Telefone: (46) 99141-2722

7) Caso altere o citado e-mail ou telefone comprometo-me em protocolizar pedido de alteração junto ao Sistema de Protocolo deste Município, sob pena de ser considerado como intimado nos dados anteriormente fornecidos.

8) Nomeamos e constituímos o senhor DANIELA DA SILVEIRA BORGHEZAN, portador do CPF/MF sob n.º **04476017924**, para ser o responsável para acompanhar a execução do **Contrato**, referente ao Pregão Eletrônico n.º 059/2022 e todos os atos necessários ao cumprimento das obrigações contidas no instrumento convocatório, seus Anexos e na Ata de Registro de Preços/Contrato.

Dois Vizinhos, 15 de julho de 2022.

TELE DOIS
EQUIPAMENTOS
TELEFONICOS
LTDA:7349233200
0104

Assinado de forma digital
por TELE DOIS
EQUIPAMENTOS
TELEFONICOS
LTDA:73492332000104
Dados: 2022.07.15
14:20:56 -03'00'

TELE DOIS EQUIPAMENTOS TELEFONICOS LTDA

CNPJ 73.492.332/0001-04

TELEDOIS@TELEDOIS.COM.BR

DANIELA DA SILVEIRA BORGUEZAN- CPF 044.760.179-24 RG 9.292.434-3

SOCIO ADMINISTRADOR



Governo do Estado do Paraná
Secretaria da Micro e Pequena Empresa
Junta Comercial do Estado do Paraná



CERTIDÃO SIMPLIFICADA

Sistema Nacional de Registro de Empresas Mercantis - SINREM

Certificamos que as informações abaixo constam dos documentos arquivados nesta Junta Comercial e são vigentes na data da sua expedição.

Nome Empresarial: TELE DOIS EQUIPAMENTOS TELEFONICOS LTDA			Protocolo: PRC2211415569		
Natureza Jurídica: Sociedade Empresária Limitada					
NIRE (Sede) 41202989431	CNPJ 73.492.332/0001-04	Data de Ato Constitutivo 13/10/1993	Início de Atividade 10/10/1993		
Endereço Completo Rua 28 DE NOVEMBRO, Nº 115, CENTRO NORTE - Dois Vizinhos/PR - CEP 85660-000					
Objeto Social COMERCIO VAREJISTA ESPECIALIZADO EM EQUIPAMENTO DE TELEFONIA E COMUNICACAO COMERCIO VAREJISTA ESPECIALIZADO DE ELETRODOMESTICOS E EQUIPAMENTOS DE AUDIO E VIDEO COMERCIO VAREJISTA DE EQUIPAMENTOS E SUPRIMENTOS PARA INFORMATICA COMERCIO ATACADISTA DE EQUIPAMENTOS DE INFORMATICA COMERCIO VAREJISTA DE EQUIPAMENTOS PARA ESCRITORIO COMERCIO VAREJISTA DE SISTEMAS DE SEGURANCA RESIDENCIAL E EMPRESARIAL COMERCIO VAREJISTA DE ARTIGOS DO VESTUARIO E ACESSORIOS AGENCIAMENTO, CORRETAGEM OU INTERMEDIACAO DE TITULOS, VALORES MOBILIARIOS E CONTRATOS CORRESPONDENTE BANCARIO MANUTENCAO E REPARACAO DE EQUIPAMENTO DE TELEFONIA E COMUNICACAO, AUDIO E VIDEO INSTALACAO, ALTERACAO, MANUTENCAO E REPARO DE TELEFONICAS, DE COMUNICACAO, DE REDES DE INFORMATICA, DE ANTENAS, DE ALARMES E SISTEMAS DE SEGURANCA E DE AUDIO E VIDEO.					
Capital Social R\$ 100.000,00 (cem mil reais) Capital Integralizado R\$ 100.000,00 (cem mil reais)		Porte ME (Microempresa)	Prazo de Duração Indeterminado		
Dados do Sócio		Participação no capital	Espécie de sócio	Administrador	Término do mandato
Nome DANIELA DA SILVEIRA BORGUEZAN	CPF/CNPJ 044.760.179-24	R\$ 95.000,00	Sócio	S	Indeterminado
Nome ORIVALDO IESS DA SILVA	CPF/CNPJ 031.363.639-73	R\$ 5.000,00	Sócio	N	Indeterminado
Dados do Administrador		CPF	Término do mandato		
Nome DANIELA DA SILVEIRA BORGUEZAN		044.760.179-24	Indeterminado		
Último Arquivamento		Número	Ato/eventos	Situação	
Data 06/01/2021	20208041834	002 / 051 - CONSOLIDAÇÃO DE CONTRATO/ESTATUTO	ATIVA Status SEM STATUS		

Esta certidão foi emitida automaticamente em 20/05/2022, às 16:49:16 (horário de Brasília).
Se impressa, verificar sua autenticidade no <https://www.empresafacil.pr.gov.br>, com o código X3D8NSDB.



PRC2211415569

LEANDRO MARCOS RAYSEL BISCAIA
Secretário Geral



784

Ministério da Economia
Secretaria Especial de Desburocratização, Gestão e Governo Digital
Secretaria de Gestão

Sistema de Cadastramento Unificado de Fornecedores - SICAF

Declaração

Declaramos para os fins previstos na Lei nº 8.666, de 1993, conforme documentação registrada no SICAF, que a situação do fornecedor no momento é a seguinte:

Dados do Fornecedor

CNPJ: 03.958.284/0001-11 DUNS®: 922859954
Razão Social: POTENCIA SOM E INFORMATICA LTDA
Nome Fantasia: POTTENCIA INFORMATICA
Situação do Fornecedor: Credenciado Data de Vencimento do Cadastro: 28/11/2022
Natureza Jurídica: SOCIEDADE EMPRESÁRIA LIMITADA
MEI: Não
Porte da Empresa: Empresa de Pequeno

Ocorrências e Impedimentos

Ocorrência: Nada Consta
Impedimento de Licitar: Nada Consta
Ocorrências Impeditivas indiretas: Nada Consta
Vínculo com "Serviço Público": Nada Consta

Níveis cadastrados:

Fornecedor possui alguma pendência no Nível de Cadastramento indicado. Verifique mais informações sobre pendências nas funcionalidades de consulta. Documento(s) assinalado(s) com "*" está(ão) com prazo(s) vencido(s).

I - Credenciamento

II - Habilitação Jurídica (Possui Pendência)

III - Regularidade Fiscal e Trabalhista Federal

Receita Federal e PGFN Validade: 20/12/2022
FGTS Validade: 20/07/2022
Trabalhista (<http://www.tst.jus.br/certidao>) Validade: 05/11/2022

IV - Regularidade Fiscal Estadual/Distrital e Municipal (Possui Pendência)

Receita Estadual/Distrital Validade: 30/10/2021 (*)
Receita Municipal Validade: 30/10/2021 (*)

VI - Qualificação Econômico-Financeira (Possui Pendência)

Sem Informação

Francieli de Oliveira Mainardi

Emitido em: 19/07/2022 11:31

CPF: 067.175.299-54 Nome: FRANCIELI DE OLIVEIRA MAINARDI

Ass: _____

Proposta Comercial Readequada

A empresa **Potencia Som e Informática LTDA**, estabelecida na **Rua Almirante Barroso, 684, Centro, São Miguel do Oeste/SC, 49 3622-0135, vendas@pottencia.com.br**, inscrita no CNPJ sob nº **03.958.284/0001-11**, neste ato representada por **Valdenir Pedrozo Aires**, cargo **Sócio Administrador**, RG **4042170**, CPF **031.190.479-37**, **Rua Almirante Tamandaré, 1706, Salete, São Miguel Do Oeste\SC**, propõe fornecer à Prefeitura Municipal de Marmeleiro/PR, em estrito cumprimento ao previsto no Edital de Pregão Eletrônico nº 059/2022, conforme abaixo discriminado:

Item	Produto - descrição	Un	Qnt	Marca	Valor Unit	Valor Total
8	CONDICIONADOR DE AR: modelo Split inverter (utiliza gás HF R410-A), 30.000 BTU'S, quente e frio, com controle, alimentação 220 volts e eficiência energética classe A e baixo nível de ruído, com kit de instalação, com tubulação de 2,00 (dois) metros	Unid	2	Philco / PAC30000I QFM8	5.779,00	11.558,00
Valor Total da Proposta R\$						11.558,00

Validade desta proposta é de 60 (sessenta) **dias corridos**, contados da data da abertura da sessão pública de **PREGÃO ELETRÔNICO**.

A apresentação da proposta implicará na plena aceitação das condições estabelecidas no edital e seus anexos.

São Miguel do Oeste/SC, 19 de julho de 2022.

VALDENIR	Assinado de forma digital por VALDENIR
PEDROZO	PEDROZO
AIRES:031190	AIRES:03119047937
47937	Dados: 2022.07.19 14:42:12 -03'00'

Valdenir Pedrozo Aires
 RG: 4.042.170
 Cargo: Sócio administrador

Home / Climatização / **Ar Condicionado**



Ar-Condicionado Philco 30000Btus PAC30000IQFM8 Eco Inverter - 220V

96652872

☆☆☆☆☆ (Avalie agora!)



Gostou desse produto?

Compartilhe nas suas redes sociais



Descrição

Especificações

Características

Manual de Instruções

Calculadora de BTU

Assista ao Vídeo e saiba mais

Nova Linha de Ar Condicionado Philco

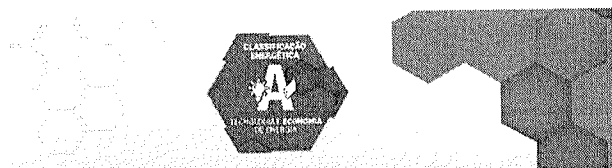

Descrição

Ar Condicionado Philco 30000Btus PAC30000IQFM8 Eco Inverter é ideal para qualquer época do ano. Seja refrescando os dias mais quentes ou aquecendo os maiois frios ele estará ali para te proporcionar o conforto térmico que precisa.

Perfeito para qualquer estação pois tem função quente e frio, ele conta com diversas funções para atender as mais variadas necessidades. Além de ser Inverter, mantém o funcionamento estável sem oscilar ou gerar picos consumindo energia.



sendo menos nocivo à camada de ozônio. Além de contar com proteção contra vírus, bactérias e fungo.

- Ciclo de ar Quente e Frio
- Capacidade de refrigeração 30000 BTU/h.
- Classe "A" em eficiência energética.
- Gás Ecológico R-410A.
- Display com efeito invisível
- Botão de emergência
- Auto restart
- Controle de ventilação (Alto, Baixo, Médio e Automático).
- Controle remoto com display de cristal líquido
- Vazão de ar 1300m³/h
- Funções: Dormir, Oscilar, Timer, Turbo, Silêncio, Display.
- Modos de operação: Refrigerar, Aquecer, Desumidificar, Ventilar e Automático
- Tubulação de ligação: 1/4" descarga e 5/8" Sucção.
- Nível de ruído: 50 dB(A) interna e 53 dB(A) externa.
- Possui filtro de ar anti-bactéria.
- Fácil limpeza do painel e filtro
- Disponível na tensão 220V / 60Hz.
- Garantia de 01 ano
- Recomendado para áreas de 40 a 60 m²
- Condensador e Evaporador em cobre.

Especificações

Altura	1,20m
Largura	1,24m
Profundidade	1,24m
Peso	54,50g

Manual de Instruções

Características

BTU's	30000
Tipo	Inverter
Garantia (Dias)	360
Ciclo	Quente e Frio
Cor	Branco



anti-bactéria e anti-

Sim

Descrição Complementar	Mais informações sobre funcionamento: https://www.youtube.com/watch?v=VPF6-CqfPKs
Compressor	-
Modelo	-
Área de abrangência	40m ²
Tipo de gás	R-410a
Marca	Philco
Classificação energética	A
Acessórios	Manual, Certificado de Garantia (anexo ao manual), tubo para o dreno e Controle Remoto
Serpentina	Cobre
Funções	Dormir, Oscilar, Timer, Turbo, Silêncio, Display
Modos de operação	Refrigerar, Aquecer, Desumidificar, Ventilar e Automático
Acompanha Controle Remoto	Sim
Filtro de Ar Removível	Sim
Display Digital	Sim
Consumo aproximado (KWH/ mês)	58,62
Potência	2716
Peso unidade interna (KG)	18,5
Altura unidade interna (CM)	27,5
Largura unidade interna (CM)	118,5
Comprimento unidade interna (CM)	34
 unidade externa (KG)	43,7

Altura unidade externa (CM) 80,8

Largura unidade externa (CM) 95,3

Comprimento unidade externa (CM) 43,3

Manual de Instruções

Baixar Manual

Visualizar Manual

Calculadora de BTU's

SIMULADOR DE CAPACIDADE

Calcule agora a melhor opção para se

ESTADO



Acre

TIPO DE COBERTURA



Possui telhado

LARGURA x COMPRIMENTO (em metros)



TRIBUNAL DE CONTAS DA UNIÃO

Consulta Consolidada de Pessoa Jurídica

Este relatório tem por objetivo apresentar os resultados consolidados de consultas eletrônicas realizadas diretamente nos bancos de dados dos respectivos cadastros. A responsabilidade pela veracidade do resultado da consulta é do Órgão gestor de cada cadastro consultado. A informação relativa à razão social da Pessoa Jurídica é extraída do Cadastro Nacional da Pessoa Jurídica, mantido pela Receita Federal do Brasil.

Consulta realizada em: 19/07/2022 11:23:01

Informações da Pessoa Jurídica:

Razão Social: **POTENCIA SOM E INFORMATICA LTDA**
CNPJ: **03.958.284/0001-11**

Resultados da Consulta Eletrônica:

Órgão Gestor: **TCU**
Cadastro: **Licitantes Inidôneos**
Resultado da consulta: **Nada Consta**

Para acessar a certidão original no portal do órgão gestor, clique [AQUI](#).

Órgão Gestor: **CNJ**
Cadastro: **CNIA - Cadastro Nacional de Condenações Cíveis por Ato de Improbidade Administrativa e Inelegibilidade**
Resultado da consulta: **Nada Consta**

Para acessar a certidão original no portal do órgão gestor, clique [AQUI](#).

Órgão Gestor: **Portal da Transparência**
Cadastro: **Cadastro Nacional de Empresas Inidôneas e Suspensas**
Resultado da consulta: **Nada Consta**

Para acessar a certidão original no portal do órgão gestor, clique [AQUI](#).

Órgão Gestor: **Portal da Transparência**
Cadastro: **CNEP - Cadastro Nacional de Empresas Punidas**
Resultado da consulta: **Nada Consta**

Para acessar a certidão original no portal do órgão gestor, clique [AQUI](#).

Obs: A consulta consolidada de pessoa jurídica visa atender aos princípios de simplificação e

racionalização de serviços públicos digitais. Fundamento legal: Lei nº 12.965, de 23 de abril de 2014, Lei nº 13.460, de 26 de junho de 2017, Lei nº 13.726, de 8 de outubro de 2018, Decreto nº 8.638 de 15, de janeiro de 2016.

**ALTERAÇÃO CONTRATUAL Nº 7 DA SOCIEDADE
POTENCIA SOM E INFORMATICA LTDA EPP
CNPJ nº 03.958.284/0001-11**

CLEITON DA SILVA nacionalidade brasileira, nascido em 31/03/1992, solteiro, comerciante, CPF nº 087.980.769-57, Carteira de Identidade nº 5.092.959, órgão expedidor SESP/SC, residente e domiciliado na Rua Willy Barth, 996, Bairro Progresso, São Miguel do Oeste, SC, CEP 89900-000, BRASIL.

GILBERTO PEDRO BERTE nacionalidade brasileira, nascido em 18/12/1967, solteiro, Comerciante, CPF nº 627.117.179-68, Carteira de Identidade nº 2.525.693, órgão expedidor SSP/SC, residente e domiciliado na Rua Willy Barth, 1166, Bairro Progresso, São Miguel do Oeste, SC, CEP 89900-000, BRASIL.

Sócios da Sociedade Limitada de nome empresarial POTENCIA SOM E INFORMATICA LTDA EPP, registrada legalmente por contrato social devidamente arquivado nesta Junta Comercial do Estado de Santa Catarina, sob NIRE nº 42202863179 em 24/07/2000, com sede Rua Almirante Barroso, 684, Centro São Miguel do Oeste, SC, CEP 89.900-000, devidamente inscrita no Cadastro Nacional de Pessoa Jurídica/MF sob o nº 03.958.284/0001-11, deliberam de pleno e comum acordo ajustarem a presente alteração contratual, nos termos da Lei nº 10.406/ 2002, mediante as condições estabelecidas nas cláusulas seguintes:

DO CAPITAL SOCIAL

CLÁUSULA PRIMEIRA. O capital social da empresa que é de 50.000 quotas, no valor nominal de R\$ 1,00(um real) cada uma, totalizando o valor de R\$ 50.000,00(cinquenta mil reais) com a presente alteração contratual passará para R\$ 150.000,00(cem e cinquenta mil reais) com a incorporação em seu capital social parte de lucros acumulados no valor de R\$ 100.000,00(cem mil reais) totalmente subscrito e integralizado, neste ato, pelos sócios em moeda corrente de país, ficando distribuído da seguinte forma entre os sócios:

CLEITON DA SILVA com 1.500 (mil e quinhentas) quotas, perfazendo um total de R\$ 1.500,00 (mil e quinhentos reais).

GILBERTO PEDRO BERTE, com 148.500 (cento e quarenta e oito mil e quinhentas) quotas, perfazendo um total de R\$ 148.500,00 (noventa e nove mil reais).

QUADRO SOCIETÁRIO

CLÁUSULA SEGUNDA. VALDENIR PEDROZO AIRES admitido neste ato, nacionalidade Brasileira, nascido em 11/11/1981, Solteiro, Comerciante, CPF nº 031.190.479-37, Carteira de Identidade nº 4.042.170, órgão expedidor SESP/SC, residente e domiciliado na Rua Almirante Tamandaré, 1706, Apto 402, Bairro Saete em São Miguel do Oeste, SC, CEP 89900-000, BRASIL.

CLEYTON RICARDO LAZAROTTO admitido neste ato, nacionalidade Brasileira, nascido em 30/03/1980, Solteiro, Comerciante, CPF nº 884.567.571-87, Carteira de Identidade nº 5.333.421, órgão expedidor SESP/SC, residente e domiciliado na Avenida Salgado Filho, 799, Apto 304, Centro em São Miguel do Oeste, SC, CEP 89900-000, BRASIL.

Retira-se da sociedade o sócio CLEITON DA SILVA, detentor de 1.500 (Um Mil e Quinhentos) quotas, no valor nominal de R\$ 1,00 (Um Real) cada uma, correspondendo a R\$ 1.500,00 (Mil e Quinhentos Reais).



Req: 81700001154164

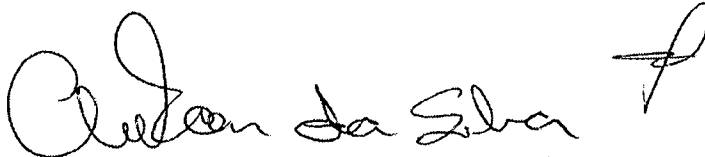

Página 1



Junta Comercial do Estado de Santa Catarina

07/12/2017

Certifico o Registro em 07/12/2017

Arquivamento 20176532498 Protocolo 176532498 de 07/12/2017

Nome da empresa POTENCIA SOM E INFORMATICA LTDA EPP NIRE 42202863179

Este documento pode ser verificado em <http://regin.jucesc.sc.gov.br/autenticacaoDocumentos/autenticacao.aspx>

Chancela 121100199203766

Esta cópia foi autenticada digitalmente e assinada em 07/12/2017

por Henry Goy Pety Neto - Secretário-geral;

**ALTERAÇÃO CONTRATUAL Nº 7 DA SOCIEDADE
POTENCIA SOM E INFORMATICA LTDA EPP
CNPJ nº 03.958.284/0001-11**

CESSÃO E TRANSFERÊNCIA DE QUOTAS

CLÁUSULA TERCEIRA. O sócio CLEITON DA SILVA transfere suas quotas de capital social, que perfaz o valor total de R\$1.500,00 (Mil e Quinhentos Reais), direta e irrestritamente ao sócio remanescente GILBERTO PEDRO BERTE, da seguinte forma: face à venda das suas 1.500 quotas no valor de R\$ 1.500,00(mil e quinhentos reais) em moeda corrente do país servindo o presente instrumento como recibo de quitação plena, geral e irrevogável a compradores e a sociedade.

O sócio GILBERTO PEDRO BERTE transfere 30.000 quotas de capital social, que perfaz o valor total de R\$30.000,00 (Trinta Mil Reais), direta e irrestritamente ao sócio CLEYTON RICARDO LAZAROTTO, da seguinte forma: face à venda das suas 30.000 quotas no valor de R\$ 30.000,00(trinta mil) para o sócio ora admitido na sociedade em moeda corrente do país servindo o presente instrumento como recibo de quitação plena, geral e irrevogável a compradores e a sociedade.

O sócio GILBERTO PEDRO BERTE transfere 15.000 quotas de capital social, que perfaz o valor total de R\$15.000,00 (Quinze Mil Reais), direta e irrestritamente ao sócio VALDENIR PEDROZO AIRES, da seguinte forma: face à venda das suas 15.000 quotas no valor de R\$ 15.000,00(quinze mil reais) para o sócio ora admitido na sociedade em moeda corrente do país servindo o presente instrumento como recibo de quitação plena, geral e irrevogável a compradores e a sociedade.

Após a cessão e transferência de quotas o capital social no valor de R\$ 150.000,00 (cento e cinquenta mil reais), representado por 150.000 (cento e cinquenta mil) quotas de capital, no valor nominal de R\$ 1,00 (um real) cada uma, cujo aumento é totalmente subscrito e integralizado em moeda corrente nacional, neste ato, pelos sócios.

GILBERTO PEDRO BERTE, com 105.000 (cento e cinco mil) quotas, perfazendo um total de R\$ 105.000,00 (cento e cinco mil reais) integralizado.

VALDENIR PEDROZO AIRES, com 15.000 (quinze mil) quotas, perfazendo um total de R\$ 15.000,00 (quinze mil reais) integralizado.

CLEYTON RICARDO LAZAROTTO, com 30.000 (trinta mil) quotas, perfazendo um total de R\$ 30.000,00 (trinta mil reais) integralizado.

OBJETO SOCIAL

CLÁUSULA QUARTA. A sociedade passa a ter o seguinte objeto:

COMÉRCIO VAREJISTA ESPECIALIZADO DE EQUIPAMENTOS E SUPRIMENTOS DE INFORMÁTICA E IMPRESSORAS; COMÉRCIO VAREJISTA DE MAQUINAS PARA ESCRITÓRIO; COMERCIO VAREJISTA DE ARTIGOS DE PAPELARIA; COMERCIO VAREJISTA DE ELETRODOMÉSTICOS E EQUIPAMENTOS DE ÁUDIO E VÍDEO; COMERCIO VAREJISTA DE ARTIGOS DE FOTOGRAFIA E PARA FILMAGEM; COMERCIO VAREJISTA DE DE EQUIPAMENTOS DE TELEFONIA E COMUNICAÇÃO; COMERCIO VAREJISTA DE MOVEIS; COMERCIO VAREJISTA DE UTENCÍLIOS DOMÉSTICOS; COMÉRCIO VAREJISTA DE ARTIGOS DE ARTESANATO - BAZAR; COMÉRCIO VAREJISTA



Req: 81700001154164

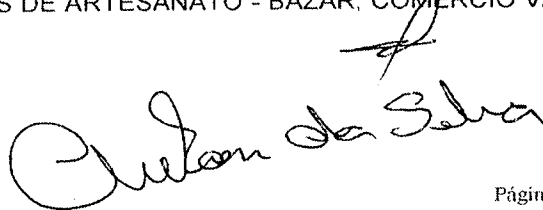

Página 2



Junta Comercial do Estado de Santa Catarina

07/12/2017

Certifico o Registro em 07/12/2017

Arquivamento 20176532498 Protocolo 176532498 de 07/12/2017

Nome da empresa POTENCIA SOM E INFORMATICA LTDA EPP NIRE 42202863179

Este documento pode ser verificado em <http://regin.jucesc.sc.gov.br/autenticacaoDocumentos/autenticacao.aspx>

Chancela 121100199203766

Esta cópia foi autenticada digitalmente e assinada em 07/12/2017

por Henry Goy Petry Neto - Secretário-geral;

**ALTERAÇÃO CONTRATUAL Nº 7 DA SOCIEDADE
POTENCIA SOM E INFORMATICA LTDA EPP
CNPJ nº 03.958.284/0001-11**

DE EQUIPAMENTOS DE REFRIGERAÇÃO; COMÉRCIO VAREJISTA DE EQUIPAMENTOS DE SEGURANÇA; COMÉRCIO VAREJISTA DE BRINQUEDOS E ARTIGOS RECREATIVOS; COMÉRCIO VAREJISTA DE ARTIGOS ESPORTIVOS; COMÉRCIO VAREJISTA DE MATERIAL ELÉTRICO; COMERCIO VAREJISTA DE COMPONENTES ELETRÔNICOS; COMERCIO VAREJISTA DE ARTIGOS DE CAMA, MESA E BANHO; MANUTENÇÃO E REPARAÇÃO, CONSERTO DE EQUIPAMENTOS DE INFORMÁTICA; MANUTENÇÃO E REPARAÇÃO, CONSERTO DE MAQUINAS DE ESCRITÓRIO; MANUTENÇÃO, REPARAÇÃO DE ELETRODOMÉSTICOS; LOCAÇÃO, ALUGUEL DE EQUIPAMENTOS DE ESCRITÓRIO E INFORMÁTICA; COMERCIO VAREJISTA DE MATERIAIS HIDRÁULICOS; COMERCIO ATACADISTA DE FERRAGENS E FERAMENTAS; COMERCIO VAREJISTA DE ARTIGOS DE ARMARINHOS; COMERCIO VAREJISTA DE COSMÉTICOS, PRODUTOS DE PERFUMARIA E DE HIGIENE PESSOAL; COMERCIO VAREJISTA DE MATERIAIS DE CONSTRUÇÃO; COMERCIO VAREJISTA DE ARTIGOS DO VESTUÁRIO E ACESSÓRIOS; COMERCIO ATACADISTA DE MERCADORIAS EM GERAL, COM PREDOMINÂNCIA DE INSUMOS AGROPECUÁRIOS; COMERCIO ATACADISTA DE MÁQUINAS, APARELHOS E EQUIPAMENTOS PARA USO ODONTO MÉDICO HOSPITALAR, PARTES E PEÇAS; COMERCIO VAREJISTA ENFEITES, DECORAÇÃO DE NATAL; COMERCIO VAREJISTA DE PRODUTOS SANEANTES DOMISSANITÁRIOS; COMERCIO ATACADISTA DE SOLVENTES PARA PINTURA; COMERCIO VAREJISTA DE TINTAS; RECARGA DE CARTUCHOS PARA EQUIPAMENTOS DE INFORMÁTICA; CONSULTORIA EM TECNOLOGIA DA INFORMAÇÃO; MANUTENÇÃO E REPARAÇÃO DE MÁQUINAS E APARELHOS DE REFRIGERAÇÃO PARA USO INDUSTRIAL E COMERCIAL; COMERCIO ATACADISTA DE PEÇAS E ACESSÓRIOS PARA APARELHOS ELETRODOMÉSTICOS.

DA ADMINISTRAÇÃO

CLÁUSULA QUINTA. A administração da sociedade caberá ISOLADAMENTE ao Sócio CLEYTON RICARDO LAZAROTTO e ISOLADAMENTE ao Sócio VALDENIR PEDROZO AIRES com os poderes e atribuições de representação ativa e passiva na sociedade, judicial e extrajudicialmente, podendo praticar todos os atos compreendidos no objeto social, sempre de interesse da sociedade, autorizado o uso do nome empresarial, vedado, no entanto, fazê-lo em atividades estranhas ao interesse social ou assumir obrigações seja em favor de qualquer dos cotistas ou de terceiros, bem como onerar ou alienar bens imóveis da sociedade, sem autorização do(s) outro(s) sócio(s).

DA DECLARAÇÃO DE DESIMPEDIMENTO

CLÁUSULA SEXTA. O(s) administrador(es) declara(m), sob as penas da lei, que não está impedido de exercer a administração da sociedade, por lei especial ou em virtude de condenação criminal, ou por se encontrar sob os efeitos dela, a pena que vede, ainda que temporariamente, o acesso a cargos públicos, ou por crime falimentar, de prevaricação, peita ou suborno, concussão, peculato ou contra a economia popular, contra o sistema financeiro nacional, contra normas de defesa da concorrência, contra as relações de consumo, fé pública ou propriedade.



Req: 81700001154164

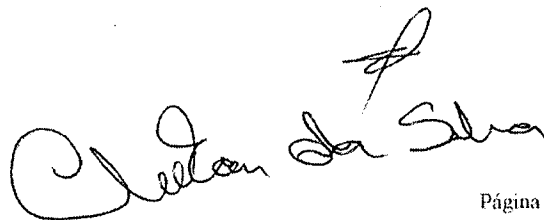

Página 3



Junta Comercial do Estado de Santa Catarina

Certifico o Registro em 07/12/2017

Arquivamento 20176532498 Protocolo 176532498 de 07/12/2017

Nome da empresa POTENCIA SOM E INFORMATICA LTDA EPP NIRE 42202863179

Este documento pode ser verificado em <http://regin.jucesc.sc.gov.br/autenticacaoDocumentos/autenticacao.aspx>

Chancela 121100199203766

Esta cópia foi autenticada digitalmente e assinada em 07/12/2017

por Henry Goy Petry Neto - Secretario-geral;

07/12/2017

ALTERAÇÃO CONTRATUAL Nº 7 DA SOCIEDADE
POTENCIA SOM E INFORMATICA LTDA EPP
CNPJ nº 03.958.284/0001-11

CONSOLIDAÇÃO CONTRATUAL

CLÁUSULA PRIMEIRA. A sociedade gira sob o nome empresarial: **POTÊNCIA SOM E INFORMATICA LTDA – EPP.**

CLÁUSULA SEGUNDA. A sociedade tem sua sede na Rua Almirante Barroso, 684 centro de São Miguel do Oeste – SC – 89900-000.

CLÁUSULA TERCEIRA. O objeto social é de: COMÉRCIO VAREJISTA ESPECIALIZADO DE EQUIPAMENTOS E SUPRIMENTOS DE INFORMÁTICA E IMPRESSORAS; COMÉRCIO VAREJISTA DE MAQUINAS PARA ESCRITÓRIO; COMERCIO VAREJISTA DE ARTIGOS DE PAPELARIA; COMERCIO VAREJISTA DE ELETRODOMÉSTICOS E EQUIPAMENTOS DE ÁUDIO E VÍDEO; COMERCIO VAREJISTA DE ARTIGOS DE FOTOGRAFIA E PARA FILMAGEM; COMERCIO VAREJISTA DE EQUIPAMENTOS DE TELEFONIA E COMUNICAÇÃO; COMERCIO VAREJISTA DE MOVEIS; COMERCIO VAREJISTA DE UTENCÍLIOS DOMÉSTICOS; COMÉRCIO VAREJISTA DE ARTIGOS DE ARTESANATO - BAZAR; COMÉRCIO VAREJISTA DE EQUIPAMENTOS DE REFRIGERAÇÃO; COMÉRCIO VAREJISTA DE EQUIPAMENTOS DE SEGURANÇA; COMÉRCIO VAREJISTA DE BRINQUEDOS E ARTIGOS RECREATIVOS; COMÉRCIO VAREJISTA DE ARTIGOS ESPORTIVOS; COMÉRCIO VAREJISTA DE MATERIAL ELÉTRICO; COMERCIO VAREJISTA DE COMPONENTES ELETRÔNICOS; COMERCIO VAREJISTA DE ARTIGOS DE CAMA, MESA E BANHO; MANUTENÇÃO E REPARAÇÃO, CONSERTO DE EQUIPAMENTOS DE INFORMÁTICA; MANUTENÇÃO E REPARAÇÃO, CONSERTO DE MAQUINAS DE ESCRITÓRIO; MANUTENÇÃO, REPARAÇÃO DE ELETRODOMÉSTICOS; LOCAÇÃO, ALUGUEL DE EQUIPAMENTOS DE ESCRITÓRIO E INFORMÁTICA; COMERCIO VAREJISTA DE MATERIAIS HIDRÁULICOS; COMERCIO ATACADISTA DE FERRAGENS E FERAMENTAS; COMERCIO VAREJISTA DE ARTIGOS DE ARMARINHOS; COMERCIO VAREJISTA DE COSMÉTICOS, PRODUTOS DE PERFUMARIA E DE HIGIENE PESSOAL; COMERCIO VAREJISTA DE MATERIAIS DE CONSTRUÇÃO; COMERCIO VAREJISTA DE ARTIGOS DO VESTUÁRIO E ACESSÓRIOS; COMERCIO ATACADISTA DE MERCADORIAS EM GERAL, COM PREDOMINÂNCIA DE INSUMOS AGROPECUÁRIOS; COMERCIO ATACADISTA DE MÁQUINAS, APARELHOS E EQUIPAMENTOS PARA USO ODONTO MÉDICO HOSPITALAR, PARTES E PEÇAS; COMERCIO VAREJISTA ENFEITES, DECORAÇÃO DE NATAL; COMERCIO VAREJISTA DE PRODUTOS SANEANTES DOMISSANITÁRIOS; COMERCIO ATACADISTA DE SOLVENTES PARA PINTURA; COMERCIO VAREJISTA DE TINTAS; RECARGA DE CARTUCHOS PARA EQUIPAMENTOS DE INFORMÁTICA; CONSULTORIA EM TECNOLOGIA DA INFORMAÇÃO; MANUTENÇÃO E REPARAÇÃO DE MÁQUINAS E APARELHOS DE REFRIGERAÇÃO PARA USO INDUSTRIAL E COMERCIAL; COMERCIO ATACADISTA DE PEÇAS E ACESSÓRIOS PARA APARELHOS ELETRODOMÉSTICOS.

CLÁUSULA QUARTA. O Capital social de 150.000 mil quotas, no valor nominal de R\$ 1,00(um real) cada uma, totalizando o valor de R\$ 150.000,00(cento e cinquenta mil reais), totalmente subscrito e integralizado em moeda corrente do país, no ato de sua constituição e alteração fica assim distribuído:

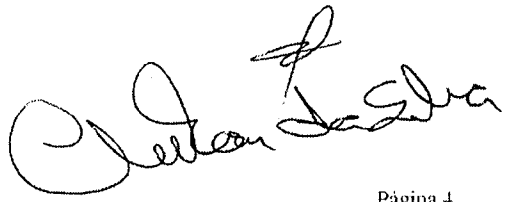

Req: 81700001154164

Página 4



Junta Comercial do Estado de Santa Catarina
07/12/2017
Certifico o Registro em 07/12/2017
Arquivamento 20176532498 Protocolo 176532498 de 07/12/2017
Nome da empresa POTENCIA SOM E INFORMATICA LTDA EPP NIRE 42202863179
Este documento pode ser verificado em <http://regin.jucesc.sc.gov.br/autenticacaoDocumentos/autenticacao.aspx>
Chancela 121100199203766
Esta cópia foi autenticada digitalmente e assinada em 07/12/2017
por Henry Goy Pety Neto - Secretario-geral;

**ALTERAÇÃO CONTRATUAL Nº 7 DA SOCIEDADE
POTENCIA SOM E INFORMATICA LTDA EPP
CNPJ nº 03.958.284/0001-11**

GILBERTO PEDRO BERTE, com 105.000 (cento e cinco mil) quotas, perfazendo um total de R\$ 105.000,00 (cento e cinco mil reais) integralizado.

VALDENIR PEDROZO AIRES, com 15.000 (quinze mil) quotas, perfazendo um total de R\$ 15.000,00 (quinze mil reais) integralizado.

CLEYTON RICARDO LAZAROTTO, com 30.000 (trinta mil) quotas, perfazendo um total de R\$ 30.000,00 (trinta mil reais) integralizado.

CLÁUSULA QUINTA. A sociedade iniciou suas atividades em 14 de Julho de 2000 e seu prazo de duração é indeterminado.

CLÁUSULA SEXTA. As quotas são indivisíveis e não poderão ser cedidas ou transferidas a terceiros sem o consentimento do outro sócio, a quem fica assegurado, em igualdade de condições e preço, direito de preferência para a sua aquisição se postas à venda, formalizando, se realizada a cessão delas, a alteração contratual pertinente.

CLÁUSULA SÉTIMA. A responsabilidade de cada sócio é restrita ao valor de suas quotas, mas todos respondem solidariamente pela integralização do capital social.

CLÁUSULA OITAVA. A administração da sociedade caberá ISOLADAMENTE ao Sócio CLEYTON RICARDO LAZAROTTO, ISOLADAMENTE ao Sócio VALDENIR PEDROZO AIRES com os poderes e atribuições de representação ativa e passiva na sociedade, judicial e extrajudicialmente, podendo praticar todos os atos compreendidos no objeto social, sempre de interesse da sociedade, autorizado o uso do nome empresarial, vedado, no entanto, fazê-lo em atividades estranhas ao interesse social ou assumir obrigações seja em favor de qualquer dos cotistas ou de terceiros, bem como onerar ou alienar bens imóveis da sociedade, sem autorização do(s) outro(s) sócio(s).

CLÁUSULA NONA. Ao término de cada exercício social, em 31 de dezembro, o administrador prestará contas justificadas de sua administração, procedendo à elaboração do inventário, do balanço patrimonial e do balanço de resultado econômico, cabendo aos sócios, na proporção de suas quotas, os lucros ou perdas apurados.

CLÁUSULA DÉCIMA. Nos quatro meses seguintes ao término do exercício social, os sócios deliberarão sobre as contas e designarão administrador(es), quando for o caso.

CLÁUSULA DÉCIMA PRIMEIRA. A sociedade poderá a qualquer tempo, abrir ou fechar filial ou outra dependência, mediante alteração contratual assinada por todos os sócios.

CLÁUSULA DÉCIMA SEGUNDA. Os sócios poderão, de comum acordo, fixar uma retirada mensal, a título de "pro labore", observadas as disposições regulamentares pertinentes.

CLÁUSULA DÉCIMA TERCEIRA. Falecendo ou interdito qualquer sócio, a sociedade continuará suas atividades com os herdeiros sucessores e o incapaz. Não sendo possível ou inexistindo interesse destes ou do(s) sócio(s) remanescente(s), o valor de seus haveres será apurado e liquidado com base na situação patrimonial da sociedade, à data da resolução, verificada em balanço especialmente levantado.

§ Único – O mesmo procedimento será adotado em outros casos em que a sociedade se resolva em relação a seu sócio.



ALTERAÇÃO CONTRATUAL Nº 7 DA SOCIEDADE
POTENCIA SOM E INFORMATICA LTDA EPP
CNPJ nº 03.958.284/0001-11

CLÁUSULA DÉCIMA QUARTA. O(s) Administrador(es) declara(m), sob as penas da lei, que não está(ão) impedidos de exercer a administração da sociedade, por lei especial, ou em virtude de condenação criminal, ou por se encontrar(em) sob os efeitos dela, a pena que vede, ainda que temporariamente, o acesso a cargos públicos; ou por crime falimentar, de prevaricação, peita ou suborno, concussão, peculato, ou contra a economia popular, contra o sistema financeiro nacional, contra normas de defesa da concorrência, contra as relações de consumo, fé pública, ou a propriedade.

CLÁUSULA DÉCIMA QUINTA. Fica eleito o foro da comarca de SÃO MIGUEL DO OESTE, SC, para o exercício e o cumprimento dos direitos e obrigações resultantes deste contrato.

E, por estarem assim justos e contratados, assinam este instrumento.

SÃO MIGUEL DO OESTE, SC, 30 de novembro de 2017.

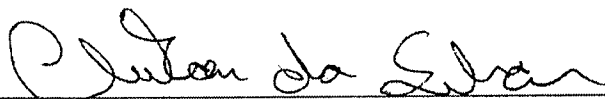

CLEITON DA SILVA
CPF: 087.980.769-57



GILBERTO PEDRO BERTE
CPF: 627.117.179-68



VALDENIR PEDROZO AIRES
CPF: 031.190.479-37



CLEYTON RICARDO LAZAROTTO
CPF: 884.567.571-87





PODER JUDICIÁRIO
TRIBUNAL DE JUSTIÇA DO ESTADO DE SANTA CATARINA
Comarca de São Miguel do Oeste

30/06/2022

799
0012369348

CERTIDÃO
FALÊNCIA, CONCORDATA E RECUPERAÇÃO JUDICIAL

CERTIDÃO Nº: 9670391

FOLHA: 1/1

À vista dos registros cíveis constantes nos sistemas de informática do Poder Judiciário do Estado de Santa Catarina da Comarca de São Miguel do Oeste, com distribuição anterior à data de 29/06/2022, verificou-se NADA CONSTAR em nome de:

POTENCIA SOM E INFORMATICA LTDA, portador do CNPJ: 03.958.284/0001-11. *****

OBSERVAÇÕES:

- a) para a emissão desta certidão, foram considerados os normativos do Conselho Nacional de Justiça;
- b) os dados informados são de responsabilidade do solicitante e devem ser conferidos pelo interessado e/ou destinatário;
- c) a autenticidade deste documento poderá ser confirmada no endereço eletrônico <http://www.tjsc.jus.br/portal>, opção Certidões/Conferência de Certidão;
- d) para a Comarca da Capital, a pesquisa abrange os feitos em andamento do Foro Central, Eduardo Luz, Norte da Ilha, Fórum Bancário e Distrital do Continente;
- e) certidão é expedida em consonância com a Lei nº 11.101/2005, com a inclusão das classes extrajudiciais: 128 - Recuperação Extrajudicial e 20331 - Homologação de Recuperação Extrajudicial.

ATENÇÃO: A presente certidão é válida desde que apresentada juntamente com a respectiva certidão de registros cadastrados no sistema eproc, disponível através do endereço <https://certeproc1g.tjsc.jus.br>

Certifico finalmente que esta certidão é isenta de custas.

Esta certidão foi emitida pela internet e sua validade é de 60 dias.

São Miguel do Oeste, quinta-feira, 30 de junho de 2022.

PEDIDO Nº: 0012369348

CERTIDÃO FALÊNCIA, CONCORDATA E RECUPERAÇÃO JUDICIAL Nº: 1549106

À vista dos registros constantes no **sistema eproc do Primeiro Grau de Jurisdição** do Poder Judiciário de Santa Catarina, utilizando como parâmetro os dados informados pelo(a) requerente, NADA CONSTA distribuído em relação a:

NOME: POTENCIA SOM E INFORMATICA LTDA

Raiz do CNPJ: 03.958.284

Certidão emitida às 16:26 de 30/06/2022.

OBSERVAÇÕES

- 1) Esta certidão tem validade de 60 (sessenta) dias a contar da data da emissão.
- 2) Esta certidão abrange todo o primeiro grau de jurisdição do Poder Judiciário Catarinense.
- 3) Certidão expedida em consonância com a Lei nº 11.101/2005, com a inclusão das classes extrajudiciais: 128 - Recuperação Extrajudicial e 20331 - Homologação de Recuperação Extrajudicial;
- 4) Foram considerados os normativos do CNJ;
- 5) Os dados informados são de responsabilidade do solicitante e devem ser conferidos pelo interessado e/ou destinatário;
- 6) Esta certidão abrange os processos dos Juizados Especiais e das Turmas Recursais;

ATENÇÃO: A presente certidão é válida desde que apresentada juntamente com a respectiva certidão de registros cadastrados no sistema de automação da justiça - SAJ5, disponível através do endereço <https://esaj.tjsc.jus.br/sco/abrirCadastro.do>



REPÚBLICA FEDERATIVA DO BRASIL

CADASTRO NACIONAL DA PESSOA JURÍDICA

NÚMERO DE INSCRIÇÃO 03.958.284/0001-11 MATRIZ	COMPROVANTE DE INSCRIÇÃO E DE SITUAÇÃO CADASTRAL	DATA DE ABERTURA 24/07/2000
NOME EMPRESARIAL POTENCIA SOM E INFORMATICA LTDA		
TÍTULO DO ESTABELECIMENTO (NOME DE FANTASIA) POTTENCIA INFORMATICA	PORTE EPP	
CÓDIGO E DESCRIÇÃO DA ATIVIDADE ECONÔMICA PRINCIPAL 47.51-2-01 - Comércio varejista especializado de equipamentos e suprimentos de informática		
CÓDIGO E DESCRIÇÃO DAS ATIVIDADES ECONÔMICAS SECUNDÁRIAS 33.14-7-07 - Manutenção e reparação de máquinas e aparelhos de refrigeração e ventilação para uso industrial e comercial 33.14-7-09 - Manutenção e reparação de máquinas de escrever, calcular e de outros equipamentos não-eletrônicos para escritório 46.64-8-00 - Comércio atacadista de máquinas, aparelhos e equipamentos para uso odonto-médico-hospitalar; partes e peças 46.72-9-00 - Comércio atacadista de ferragens e ferramentas 46.79-6-01 - Comércio atacadista de tintas, vernizes e similares 46.89-3-99 - Comércio atacadista especializado em outros produtos intermediários não especificados anteriormente 46.92-3-00 - Comércio atacadista de mercadorias em geral, com predominância de insumos agropecuários 47.13-0-02 - Lojas de variedades, exceto lojas de departamentos ou magazines 47.41-5-00 - Comércio varejista de tintas e materiais para pintura 47.42-3-00 - Comércio varejista de material elétrico 47.44-0-03 - Comércio varejista de materiais hidráulicos 47.44-0-99 - Comércio varejista de materiais de construção em geral 47.51-2-02 - Recarga de cartuchos para equipamentos de informática 47.52-1-00 - Comércio varejista especializado de equipamentos de telefonia e comunicação 47.53-9-00 - Comércio varejista especializado de eletrodomésticos e equipamentos de áudio e vídeo 47.54-7-01 - Comércio varejista de móveis 47.55-5-02 - Comercio varejista de artigos de armarinho 47.55-5-03 - Comercio varejista de artigos de cama, mesa e banho 47.57-1-00 - Comércio varejista especializado de peças e acessórios para aparelhos eletroeletrônicos para uso doméstico, exceto informática e comunicação 47.59-8-99 - Comércio varejista de outros artigos de uso pessoal e doméstico não especificados anteriormente		
CÓDIGO E DESCRIÇÃO DA NATUREZA JURÍDICA 206-2 - Sociedade Empresária Limitada		
LOGRADOURO R ALMIRANTE BARROSO	NÚMERO 684	COMPLEMENTO *****
CEP 89.900-000	BAIRRO/DISTRITO CENTRO	MUNICÍPIO SAO MIGUEL DO OESTE
ENDEREÇO ELETRÔNICO		UF SC
TELEFONE		
ENTE FEDERATIVO RESPONSÁVEL (EFR) *****		
SITUAÇÃO CADASTRAL ATIVA	DATA DA SITUAÇÃO CADASTRAL 24/07/2000	
MOTIVO DE SITUAÇÃO CADASTRAL		
SITUAÇÃO ESPECIAL *****	DATA DA SITUAÇÃO ESPECIAL *****	

Aprovado pela Instrução Normativa RFB nº 1.863, de 27 de dezembro de 2018.

Emitido no dia **01/06/2022** às **09:45:02** (data e hora de Brasília).

Página: 1/2

 REPÚBLICA FEDERATIVA DO BRASIL CADASTRO NACIONAL DA PESSOA JURÍDICA				
NÚMERO DE INSCRIÇÃO 03.958.284/0001-11 MATRIZ		COMPROVANTE DE INSCRIÇÃO E DE SITUAÇÃO CADASTRAL		DATA DE ABERTURA 24/07/2000
NOME EMPRESARIAL POTENCIA SOM E INFORMATICA LTDA				
CÓDIGO E DESCRIÇÃO DAS ATIVIDADES ECONÔMICAS SECUNDÁRIAS 47.61-0-03 - Comércio varejista de artigos de papelaria 47.63-6-01 - Comércio varejista de brinquedos e artigos recreativos 47.63-6-02 - Comércio varejista de artigos esportivos 47.72-5-00 - Comércio varejista de cosméticos, produtos de perfumaria e de higiene pessoal 47.81-4-00 - Comércio varejista de artigos do vestuário e acessórios 47.89-0-01 - Comércio varejista de suvenires, bijuterias e artesanatos 47.89-0-05 - Comércio varejista de produtos saneantes domissanitários 47.89-0-07 - Comércio varejista de equipamentos para escritório 47.89-0-08 - Comércio varejista de artigos fotográficos e para filmagem 47.89-0-99 - Comércio varejista de outros produtos não especificados anteriormente 62.04-0-00 - Consultoria em tecnologia da informação 77.33-1-00 - Aluguel de máquinas e equipamentos para escritórios 95.11-8-00 - Reparação e manutenção de computadores e de equipamentos periféricos 95.21-5-00 - Reparação e manutenção de equipamentos eletroeletrônicos de uso pessoal e doméstico				
CÓDIGO E DESCRIÇÃO DA NATUREZA JURÍDICA 206-2 - Sociedade Empresária Limitada				
LOGRADOURO R ALMIRANTE BARROSO		NÚMERO 684	COMPLEMENTO *****	
CEP 89.900-000	BAIRRO/DISTRITO CENTRO	MUNICÍPIO SAO MIGUEL DO OESTE		UF SC
ENDEREÇO ELETRÔNICO		TELEFONE		
ENTE FEDERATIVO RESPONSÁVEL (EFR) *****				
SITUAÇÃO CADASTRAL ATIVA			DATA DA SITUAÇÃO CADASTRAL 24/07/2000	
MOTIVO DE SITUAÇÃO CADASTRAL				
SITUAÇÃO ESPECIAL *****			DATA DA SITUAÇÃO ESPECIAL *****	

Aprovado pela Instrução Normativa RFB nº 1.863, de 27 de dezembro de 2018.

Emitido no dia 01/06/2022 às 09:45:02 (data e hora de Brasília).

Página: 2/2

Comprovante de Inscrição e de Situação Cadastral

Contribuinte,

Confira os dados de cadastro da Pessoa Jurídica e, existindo qualquer divergência, providencie junto à Secretaria de Estado da Fazenda a sua atualização cadastral.

 ESTADO DE SANTA CATARINA SECRETARIA DE ESTADO DA FAZENDA CADASTRO DE CONTRIBUINTES DO ICMS		
CNPJ/CPF 03958284000111	COMPROVANTE DE INSCRIÇÃO ESTADUAL E DE SITUAÇÃO CADASTRAL	Início Atividade com ICMS 06/09/2000
INSCRIÇÃO ESTADUAL 254094171	NOME EMPRESARIAL POTENCIA SOM E INFORMATICA LTDA	
TÍTULO DO ESTABELECIMENTO (NOME DE FANTASIA) POTTÊNCIA INFORMÁTICA		
CÓDIGO E DESCRIÇÃO DA ATIVIDADE ECONÔMICA PRINCIPAL 4751201 - Comércio varejista especializado de equipamentos e suprimentos de informática		
CÓDIGO E DESCRIÇÃO DAS ATIVIDADES ECONÔMICAS SECUNDÁRIAS 4789007 - Comércio varejista de equipamentos para escritório 9511800 - Reparação e manutenção de computadores e de equipamentos periféricos 4761003 - Comércio varejista de artigos de papelaria 4753900 - Comércio varejista especializado de eletrodomésticos e equipamentos de áudio e vídeo 4752100 - Comércio varejista especializado de equipamentos de telefonia e comunicação 4789008 - Comércio varejista de artigos fotográficos e para filmagem 4789001 - Comércio varejista de suvenires, bijuterias e artesanatos 4759899 - Comércio varejista de outros artigos de uso pessoal e doméstico não especificados anteriormente 4754701 - Comércio varejista de móveis 3314709 - Manutenção e reparação de máquinas de escrever, calcular e de outros equipamentos nãoeletrônicos para escritório 4751202 - Recarga de cartuchos para equipamentos de informática 4755502 - Comércio varejista de artigos de armarinho 4755503 - Comércio varejista de artigos de cama, mesa e banho 4757100 - Comércio varejista especializado de peças e acessórios para aparelhos eletroeletrônicos para uso doméstico, exceto informática e comunicação 4763601 - Comércio varejista de brinquedos e artigos recreativos 4763602 - Comércio varejista de artigos esportivos 4772500 - Comércio varejista de cosméticos, produtos de perfumaria e de higiene pessoal 4781400 - Comércio varejista de artigos do vestuário e acessórios 4789005 - Comércio varejista de produtos saneantes domissanitários 4789099 - Comércio varejista de outros produtos não especificados anteriormente 6204000 - Consultoria em tecnologia da informação 7733100 - Aluguel de máquinas e equipamentos para escritórios 4744099 - Comércio varejista de materiais de construção em geral 4744003 - Comércio varejista de materiais hidráulicos 4742300 - Comércio varejista de material elétrico 4741500 - Comércio varejista de tintas e materiais para pintura 9521500 - Reparação e manutenção de equipamentos eletroeletrônicos de uso pessoal e doméstico 4692300 - Comércio atacadista de mercadorias em geral, com predominância de insumos agropecuários 4689399 - Comércio atacadista especializado em outros produtos intermediários não especificados anteriormente 4672900 - Comércio atacadista de ferragens e ferramentas 4664800 - Comércio atacadista de máquinas, aparelhos e equipamentos para uso odontomédico-hospitalar; partes e peças 3314707 - Manutenção e reparação de máquinas e aparelhos de refrigeração e ventilação para uso industrial e comercial 4679601 - Comércio atacadista de tintas, vernizes e similares 4713002 - Lojas de variedades, exceto lojas de departamentos ou magazines		
CONTRIBUINTE CREDENCIADO/DISPENSADO A EMITIR OS SEGUINTE DOCUMENTOS ELETRÔNICOS - Credenciado a Emitir Nota Fiscal Eletrônica - NFe a partir de 07/04/2011 - Credenciado a Emitir Nota Fiscal do Consumidor - NFC-e a partir de 05/04/2021		
CÓDIGO E DESCRIÇÃO DA NATUREZA JURÍDICA 2062 - SOCIEDADE EMPRESÁRIA LIMITADA		
LOGRADOURO RUA ALMIRANTE BARROSO	NÚMERO 684	COMPLEMENTO *****
CEP 89900-000	BAIRRO/DISTRITO CENTRO	MUNICÍPIO SÃO MIGUEL DO OESTE
		UF SC
SITUAÇÃO CADASTRAL ATIVO desde 23/06/2003		

Modelo aprovado pela Portaria SEF nº 375, de 26/08/2003.
Emitido em **02/07/2022 08:24:00** (data e hora de Brasília).



MINISTÉRIO DA FAZENDA
Secretaria da Receita Federal do Brasil
Procuradoria-Geral da Fazenda Nacional

**CERTIDÃO POSITIVA COM EFEITOS DE NEGATIVA DE DÉBITOS RELATIVOS AOS TRIBUTOS
FEDERAIS E À DÍVIDA ATIVA DA UNIÃO**

Nome: POTENCIA SOM E INFORMATICA LTDA
CNPJ: 03.958.284/0001-11

Ressalvado o direito de a Fazenda Nacional cobrar e inscrever quaisquer dívidas de responsabilidade do sujeito passivo acima identificado que vierem a ser apuradas, é certificado que:

1. constam débitos administrados pela Secretaria da Receita Federal do Brasil (RFB) com exigibilidade suspensa nos termos do art. 151 da Lei nº 5.172, de 25 de outubro de 1966 - Código Tributário Nacional (CTN), ou objeto de decisão judicial que determina sua desconsideração para fins de certificação da regularidade fiscal, ou ainda não vencidos; e
2. não constam inscrições em Dívida Ativa da União (DAU) na Procuradoria-Geral da Fazenda Nacional (PGFN).

Conforme disposto nos arts. 205 e 206 do CTN, este documento tem os mesmos efeitos da certidão negativa.

Esta certidão é válida para o estabelecimento matriz e suas filiais e, no caso de ente federativo, para todos os órgãos e fundos públicos da administração direta a ele vinculados. Refere-se à situação do sujeito passivo no âmbito da RFB e da PGFN e abrange inclusive as contribuições sociais previstas nas alíneas 'a' a 'd' do parágrafo único do art. 11 da Lei nº 8.212, de 24 de julho de 1991.

A aceitação desta certidão está condicionada à verificação de sua autenticidade na Internet, nos endereços <<http://rfb.gov.br>> ou <<http://www.pgfn.gov.br>>.

Certidão emitida gratuitamente com base na Portaria Conjunta RFB/PGFN nº 1.751, de 2/10/2014.
Emitida às 08:55:19 do dia 30/03/2022 <hora e data de Brasília>.
Válida até 26/09/2022.

Código de controle da certidão: **83B3.563D.CE0F.9E5D**
Qualquer rasura ou emenda invalidará este documento.



ESTADO DE SANTA CATARINA
SECRETARIA DE ESTADO DA FAZENDA

CERTIDÃO NEGATIVA DE DÉBITOS ESTADUAIS

Nome (razão social): **POTENCIA SOM E INFORMATICA LTDA**
CNPJ/CPF: **03.958.284/0001-11**

Ressalvando o direito da Fazenda Estadual de inscrever e cobrar as dívidas que vierem a ser apuradas, é certificado que não constam, na presente data, pendências em nome do contribuinte acima identificado, relativas aos tributos, dívida ativa e demais débitos administrados pela Secretaria de Estado da Fazenda.

Dispositivo Legal: **Lei nº 3938/66, Art. 154**
Número da certidão: **220140085199780**
Data de emissão: **27/05/2022 16:24:41**
Validade (Lei nº 3938/66, Art. 158, modificado pelo artigo 18 da Lei n 15.510/11.): **26/07/2022**

A autenticidade desta certidão deverá ser confirmada na página da Secretaria de Estado da Fazenda na Internet, no endereço: <http://www.sef.sc.gov.br>



CERTIDÃO NEGATIVA DE DÉBITOS

Nome / Razão Social _____

POTENCIA SOM E INFORMÁTICA LTDA - EPP - CNPJ: 03958284000111

Aviso _____

Sem débitos pendentes até a presente data.

Comprovação Junto à _____

Finalidade _____

Mensagem _____

Certificamos que até a presente data não constam débitos tributários relativos à inscrição abaixo caracterizada.

A Fazenda Municipal se reserva o direito de cobrar débitos que venham a ser constatados, mesmo se referentes a períodos compreendidos nesta certidão.

Inscrição _____

Contribuinte: 7533 - POTENCIA SOM E INFORMÁTICA LTDA - EPP
Endereço: Rua ALMIRANTE BARROSO, 684 - Bairro Centro - CEP 89.900-000

Código de Controle _____

CWNWJ6JULX84RJC1

A validade do documento pode ser consultada no site da prefeitura por meio do código de controle informado.
<https://www.saomiguel.sc.gov.br/>

São Miguel do Oeste (SC), 27 de Maio de 2022

[Voltar](#)[Imprimir](#)

Certificado de Regularidade do FGTS - CRF

Inscrição: 03.958.284/0001-11

Razão Social: POTENCIA SOM E INFORMATICA LTDA EPP

Endereço: RUA ALMIRANTE BARROSO 684 / CENTRO / SAO MIGUEL DO OESTE / SC
/ 89900-000

A Caixa Econômica Federal, no uso da atribuição que lhe confere o Art. 7, da Lei 8.036, de 11 de maio de 1990, certifica que, nesta data, a empresa acima identificada encontra-se em situação regular perante o Fundo de Garantia do Tempo de Serviço - FGTS.

O presente Certificado não servirá de prova contra cobrança de quaisquer débitos referentes a contribuições e/ou encargos devidos, decorrentes das obrigações com o FGTS.

Validade: 10/07/2022 a 08/08/2022

Certificação Número: 2022071000294940569194

Informação obtida em 14/07/2022 14:44:27

A utilização deste Certificado para os fins previstos em Lei esta condicionada a verificação de autenticidade no site da Caixa:
www.caixa.gov.br

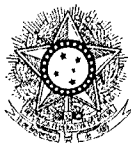

PODER JUDICIÁRIO
JUSTIÇA DO TRABALHO

CERTIDÃO NEGATIVA DE DÉBITOS TRABALHISTAS

Nome: POTENCIA SOM E INFORMATICA LTDA (MATRIZ E FILIAIS)

CNPJ: 03.958.284/0001-11

Certidão n°: 10081296/2022

Expedição: 30/03/2022, às 09:00:19

Validade: 26/09/2022 - 180 (cento e oitenta) dias, contados da data de sua expedição.

Certifica-se que POTENCIA SOM E INFORMATICA LTDA (MATRIZ E FILIAIS), inscrito(a) no CNPJ sob o n° 03.958.284/0001-11, NÃO CONSTA como inadimplente no Banco Nacional de Devedores Trabalhistas.

Certidão emitida com base nos arts. 642-A e 883-A da Consolidação das Leis do Trabalho, acrescentados pelas Leis ns.º 12.440/2011 e 13.467/2017, e no Ato 01/2022 da CGJT, de 21 de janeiro de 2022. Os dados constantes desta Certidão são de responsabilidade dos Tribunais do Trabalho.

No caso de pessoa jurídica, a Certidão atesta a empresa em relação a todos os seus estabelecimentos, agências ou filiais.

A aceitação desta certidão condiciona-se à verificação de sua autenticidade no portal do Tribunal Superior do Trabalho na Internet (<http://www.tst.jus.br>).

Certidão emitida gratuitamente.

INFORMAÇÃO IMPORTANTE

Do Banco Nacional de Devedores Trabalhistas constam os dados necessários à identificação das pessoas naturais e jurídicas inadimplentes perante a Justiça do Trabalho quanto às obrigações estabelecidas em sentença condenatória transitada em julgado ou em acordos judiciais trabalhistas, inclusive no concernente aos recolhimentos previdenciários, a honorários, a custas, a emolumentos ou a recolhimentos determinados em lei; ou decorrentes de execução de acordos firmados perante o Ministério Público do Trabalho, Comissão de Conciliação Prévia ou demais títulos que, por disposição legal, contiver força executiva.

ANEXO - III

DECLARAÇÃO UNIFICADA

Ao pregoeiro e equipe de apoio
Prefeitura Municipal de Marmeleiro, Estado do Paraná
PREGÃO ELETRÔNICO Nº 059/2022

Pelo presente instrumento, a empresa **Potencia Som e Informática LTDA**, CNPJ nº **03.958.284/0001-11**, com sede na **Rua Almirante Barroso, 684, Centro, São Miguel do Oeste/SC**, através de seu representante legal infra-assinado, que:

1) Declaramos, para os fins do disposto no inciso XXXIII do art. 7º da Constituição Federal, que não empregamos menores de dezoito anos em trabalho noturno, perigoso ou insalubre e nem menores de dezesseis anos, em qualquer trabalho, salvo na condição de aprendiz, a partir dos quatorze anos de idade, em cumprimento ao que determina o inciso V do art. 27 da Lei nº 8.666/93, acrescida pela Lei nº 9.854/99.

2) Declaramos, sob as penas da lei, que a empresa não foi declarada inidônea para licitar ou contratar com a Administração Pública.

3) Declaramos para os devidos fins de direito, na qualidade de Proponente dos procedimentos licitatórios, instaurados por este Município, que o responsável legal da empresa é o Sr. **Valdenir Pedrozo Aires**, Portador do RG sob nº **4042170** e CPF nº **031.190.479-37**, cuja função/cargo é **Sócio administrador**, responsável pela assinatura da Ata de Registro de Preços.

4) Declaramos para os devidos fins que **NENHUM** sócio desta empresa exerce cargo ou função pública impeditiva de relacionamento comercial com a Administração Pública.

5) Declaramos de que a empresa não contratará empregados com incompatibilidade com as autoridades contratantes ou ocupantes de cargos de direção ou de assessoramento até o terceiro grau, na forma da Súmula Vinculante nº 013 do STF (Supremo Tribunal Federal).

6) Declaramos para os devidos fins que em caso de qualquer comunicação futura referente a este processo licitatório, bem como em caso de eventual contratação, concordo que o Contrato seja encaminhado para o seguinte endereço:

E-mail: **vendas@pottencia.com.br**

Telefone: **(49) 36220135**

7) Caso altere o citado e-mail ou telefone comprometo-me em protocolizar pedido de alteração junto ao Sistema de Protocolo deste Município, sob pena de ser considerado como intimado nos dados anteriormente fornecidos.

8) Nomeamos e constituímos o senhor Valdenir Pedrozo Aires, portador do CPF/MF sob n.º 031.190.479-37, para ser o responsável para acompanhar a execução da Ata de Registro de Preços, referente ao Pregão Eletrônico n.º N° 059/2022 e todos os atos necessários ao cumprimento das obrigações contidas no instrumento convocatório, seus Anexos e na Ata de Registro de Preços/Contrato.

São Miguel do Oeste/SC, 18 de julho de 2022.

VALDENIR	Assinado de forma
PEDROZO	digital por
AIRES:03119	VALDENIR PEDROZO
047937	AIRES:03119047937
	Dados: 2022.07.18
	15:30:50 -03'00'

Valdenir Pedrozo Aires
RG: 4.042.170
Cargo: Sócio administrador

DECLARAÇÃO DE ENQUADRAMENTO – ME/EPP

Pelo presente instrumento, a empresa **Potencia Som e Informática LTDA**, CNPJ nº **03.958.284/0001-11**, com sede na **Rua Almirante Barroso, 684, Centro, São Miguel do Oeste/SC**, através de seu representante legal infra-assinado, declara, sob as penas do artigo 299 do Código Penal, que se enquadra na situação de microempresa, empresa de pequeno porte ou cooperativa, nos termos da Lei Complementar nº 123/06, alterada pela Lei Complementar nº 147/14, bem assim que inexistem fatos supervenientes que conduzam ao seu desenquadramento desta situação.

São Miguel do Oeste/SC, 18 de julho de 2022.

VALDENIR	Assinado de forma
PEDROZO	digital por VALDENIR
AIRES:03119	PEDROZO
047937	AIRES:03119047937
	Dados: 2022.07.18
	15:32:26 -03'00'

Valdenir Pedrozo Aires
RG: 4.042.170
Cargo: **Sócio administrador**



Secretaria da Micro e Pequena Empresa
Secretaria de Racionalização e Simplificação
Departamento de Registro Empresarial e Integração

8138



CERTIDÃO SIMPLIFICADA DIGITAL

Certificamos que as informações abaixo constam dos documentos arquivados nesta Junta Comercial e são vigentes na data de sua expedição.

EMPRESA			
Nome Empresarial: POTENCIA SOM E INFORMATICA LTDA			
Natureza Jurídica: SOCIEDADE EMPRESÁRIA LIMITADA			
NIRE(sede)	CNPJ	Arquivamento do ato Constitutivo	Início da atividade
42202863179	03.958.284/0001-11	24/07/2000	14/07/2000
Endereço: RUA ALMIRANTE BARROSO, 684, CENTRO, SÃO MIGUEL DO OESTE, SC - CEP: 89900000			
OBJETO SOCIAL			
COMÉRCIO VAREJISTA ESPECIALIZADO DE EQUIPAMENTOS E SUPRIMENTOS DE INFORMÁTICA E IMPRESSORAS; COMÉRCIO VAREJISTA DE MAQUINAS PARA ESCRITÓRIO; COMERCIO VAREJISTA DE ARTIGOS DE PAPELARIA; COMERCIO VAREJISTA DE ELETRODOMÉSTICOS E EQUIPAMENTOS DE ÁUDIO E VÍDEO; COMERCIO VAREJISTA DE ARTIGOS DE FOTOGRAFIA E PARA FILMAGEM; COMERCIO VAREJISTA DE DE EQUIPAMENTOS DE TELEFONIA E COMUNICAÇÃO; COMERCIO VAREJISTA DE MOVEIS; COMERCIO VAREJISTA DE UTENCÍLIOS DOMÉSTICOS; COMÉRCIO VAREJISTA DE ARTIGOS DE ARTESANATO - BAZAR; COMÉRCIO VAREJISTA DE EQUIPAMENTOS DE REFRIGERAÇÃO; COMÉRCIO VAREJISTA DE EQUIPAMENTOS DE SEGURANÇA; COMÉRCIO VAREJISTA DE BRINQUEDOS E ARTIGOS RECREATIVOS; COMÉRCIO VAREJISTA DE ARTIGOS ESPORTIVOS; COMÉRCIO VAREJISTA DE MATERIAL ELÉTRICO; COMERCIO VAREJISTA DE COMPONENTES ELETRÔNICOS; COMERCIO VAREJISTA DE ARTIGOS DE CAMA, MESA E BANHO; MANUTENÇÃO E REPARAÇÃO, CONserto DE EQUIPAMENTOS DE INFORMÁTICA; MANUTENÇÃO E REPARAÇÃO, CONserto DE MAQUINAS DE ESCRITÓRIO; MANUTENÇÃO, REPARAÇÃO DE ELETRODOMÉSTICOS; LOCAÇÃO, ALUGUEL DE EQUIPAMENTOS DE ESCRITÓRIO E INFORMÁTICA; COMERCIO VAREJISTA DE MATERIAIS HIDRÁULICOS; COMERCIO ATACADISTA DE FERRAGENS E FERAMENTAS; COMERCIO VAREJISTA DE ARTIGOS DE ARMARINHOS; COMERCIO VAREJISTA DE COSMÉTICOS, PRODUTOS DE PERFUMARIA E DE HIGIENE PESSOAL; COMERCIO VAREJISTA DE MATERIAIS DE CONSTRUÇÃO; COMERCIO VAREJISTA DE ARTIGOS DO VESTUÁRIO E ACESSÓRIOS; COMERCIO ATACADISTA DE MERCADORIAS EM GERAL, COM PREDOMINÂNCIA DE INSUMOS AGROPECUÁRIOS; COMERCIO ATACADISTA DE MÁQUINAS, APARELHOS E EQUIPAMENTOS PARA USO ODONTO MÉDICO HOSPITALAR, PARTES E PEÇAS; COMERCIO VAREJISTA ENFEITES , DECORAÇÃO DE NATAL; COMERCIO VAREJISTA DE PRODUTOS SANEANTES DOMISSANITÁRIOS; COMERCIO ATACADISTA DE SOLVENTES PARA PINTURA; COMERCIO VAREJISTA DE TINTAS; RECARGA DE CARTUCHOS PARA EQUIPAMENTOS DE INFORMÁTICA; CONSULTORIA EM TECNOLOGIA DA INFORMAÇÃO; MANUTENÇÃO E REPARAÇÃO DE MÁQUINAS E APARELHOS DE REFRIGERAÇÃO PARA USO INDUSTRIAL E COMERCIAL; COMERCIO ATACADISTA DE PEÇAS E ACESSÓRIOS PARA APARELHOS ELETRODOMÉSTICOS.			
CAPITAL SOCIAL		PORTE	PRAZO DE DURAÇÃO
R\$ 150.000,00 CENTO E CINQUENTA MIL REAIS		Empresa de pequeno porte	XXXXXX
R\$ Capital integralizado: 150.000,00 CENTO E CINQUENTA MIL REAIS			
QUADRO SOCIOS E ADMINISTRADORES			
Nome/CPF	Participação R\$	Cond./Administrador	Término do mandato
VALDENIR PEDROZO AIRES 031.190.479-37	15.000,00	SÓCIO / ADMINISTRADOR	XX/XX/XXXX
GILBERTO PEDRO BERTE 627.117.179-68	105.000,00	SOCIO	XX/XX/XXXX
CLEYTON RICARDO LAZAROTTO 884.567.571-87	30.000,00	SÓCIO / ADMINISTRADOR	XX/XX/XXXX

página: 1/2

224320076



CONTROLE: 25908139984024 CPF SOLICITANTE: 884.567.571-87 NIRE: 42202863179 EMITIDA: 18/07/2022 PROTOCOLO: 224320076

314



Secretaria da Micro e Pequena Empresa
Secretaria de Racionalização e Simplificação
Departamento de Registro Empresarial e Integração



CERTIDÃO SIMPLIFICADA DIGITAL

Certificamos que as informações abaixo constam dos documentos arquivados nesta Junta Comercial e são vigentes na data de sua expedição.

EMPRESA			
Nome Empresarial: POTENCIA SOM E INFORMATICA LTDA			
Natureza Jurídica: SOCIEDADE EMPRESÁRIA LIMITADA			
NIRE(sede)	CNPJ	Arquivamento do ato Constitutivo	Início da atividade
42202863179	03.958.284/0001-11	24/07/2000	14/07/2000
Endereço: RUA ALMIRANTE BARROSO, 684, CENTRO, SÃO MIGUEL DO OESTE, SC - CEP: 89900000			
ÚLTIMO ARQUIVAMENTO		SITUAÇÃO	STATUS
Data	Número	REGISTRO ATIVO	Sem Status
07/12/2017	20176532498		
Ato: 002 - ALTERAÇÃO			
Evento: 051 - CONSOLIDACAO DE CONTRATO/ESTATUTO			
FILIAL(AIS) NESTA UNIDADE DA FEDERAÇÃO OU FORA DELA			
NIRE: XXXXXX	CNPJ: XXXXXX		
Endereço: XXXXXX			
Observação			

FLORIANOPOLIS - SC, 18 de Julho de 2022

BLASCO BORGES BARCELLOS

página: 2/2

224320076



CONTROLE: 25908139984024 CPF SOLICITANTE: 884.567.571-87 NIRE: 42202863179 EMITIDA: 18/07/2022 PROTOCOLO: 224320076



Ministério da Economia
Secretaria Especial de Desburocratização, Gestão e Governo Digital
Secretaria de Gestão

Sistema de Cadastramento Unificado de Fornecedores - SICAF

Declaração

Declaramos para os fins previstos na Lei nº 8.666, de 1993, conforme documentação registrada no SICAF, que a situação do fornecedor no momento é a seguinte:

Dados do Fornecedor

CNPJ: 45.423.554/0001-30
Razão Social: DIPELL COMERCIAL LTDA
Nome Fantasia:
Situação do Fornecedor: Credenciado Data de Vencimento do Cadastro: 28/03/2023
Natureza Jurídica: SOCIEDADE EMPRESÁRIA LIMITADA
MEI: Não
Porte da Empresa: Empresa de Pequeno

Ocorrências e Impedimentos

Ocorrência: Nada Consta
Impedimento de Licitar: Nada Consta
Ocorrências Impeditivas indiretas: Nada Consta
Vínculo com "Serviço Público": Nada Consta

Níveis cadastrados:

Documento(s) assinalado(s) com "*" está(ão) com prazo(s) vencido(s).
Fornecedor possui alguma pendência no Nível de Cadastramento indicado. Verifique mais informações sobre pendências nas funcionalidades de consulta.

I - Credenciamento

II - Habilitação Jurídica

III - Regularidade Fiscal e Trabalhista Federal

Receita Federal e PGFN	Validade:	13/09/2022
FGTS	Validade:	07/08/2022
Trabalhista (http://www.tst.jus.br/certidao)	Validade:	25/09/2022

IV - Regularidade Fiscal Estadual/Distrital e Municipal (Possui Pendência)

Receita Estadual/Distrital	Validade:	14/05/2022 (*)
Receita Municipal	Validade:	11/09/2022

VI - Qualificação Econômico-Financeira

Validade: 30/04/2023

Francieli de Oliveira Mainardi

Emitido em: 20/07/2022 13:22

CPF: 067.175.299-54 Nome: FRANCIELI DE OLIVEIRA MAINARDI

Ass: _____

DIPELL COMERCIAL LTDA

CNPJ: 45.423.554/0001-30

INS. ESTADUAL: 261.565.826

Rua: Artur Schlupp, nº 190, Sala03, Bairro Água Verde, Blumenau/SC. CEP: 89.042-301

E-MAIL: vendasdipell@gmail.com**ANEXO II****MODELO PROPOSTA****PREFEITURA DO MUNICÍPIO DE MARMELEIRO****DADOS DA EMPRESA**

Razão Social: Dipell Comercial LTDA

CNPJ: 45.423.554/0001-30

Endereço: Rua Artur Schlupp, Nº 190, Sala 03, Água Verde

Telefone: (47) 99253-3782

E-mail: vendasdipell@gmail.com

CEP: 89.042-301 Cidade: Blumenau UF: SC

Banco: Viacredi Agência: 0101 C/C: 14474220

Apresentamos a Comissão Permanente de Licitações, nossa proposta de preços referente ao Pregão Eletrônico nº 059/2022, conforme descrito na planilha abaixo:

Item	Qtd.	Unid.	Descrição	Marca/ Modelo	Valor Unit.	Valor Total
18	06	Unid.	FORNO MICRO-ONDAS: com no mínimo 31 litros, cor branca, voltagem 127 v, potência mínima 1.000 watts; display digital, relógio; luz interna; consumo de energia classe A; garantia mínima de 12 meses.	MIDEA/ MXSA35	R\$ 680,00	R\$ 4.080,00

Valor Total: R\$ 4.080,00 – Quatro mil e oitenta reais.

Informar que a proponente obriga-se a cumprir todos os termos da Nota de Empenho a ser firmada com a vencedora do certame.

Informar que a validade desta proposta é de **60 (sessenta) dias corridos**, contados da data da abertura da sessão pública de **PREGÃO ELETRÔNICO**.

Prazo máximo de entrega dos produtos será de acordo com o ANEXO I do edital.

Nos preços ofertados já estão inclusos os tributos, fretes, taxas, seguros, encargos sociais, trabalhistas e todas as demais despesas necessárias à execução do objeto.

Declaramos que estamos de acordo com todas as exigências do Edital.

Blumenau 19 de Julho de 2022.

MARCIO CLEITON
BAGATOLI:03752085932

Assinado de forma digital por
MARCIO CLEITON
BAGATOLI:03752085932
Dados: 2022.07.20 11:29:52 -03'00'

DIPELL COMERCIAL LTDA

Marcio Cleiton Bagatoli/ Administrador

CPF: 037.520.859-32

RG: 4.485.232

[Quem é Midea](#) [Pricing](#) [Registre seu e-mail](#) [Cupone e Programa](#) [Níveis a partir de R\\$](#) [Meu Of](#)

[Especificações](#) [Manual](#) [Onde Comprar](#)

Midea » Cozinha » Micro-ondas » Micro-ondas 35L Branco Midea

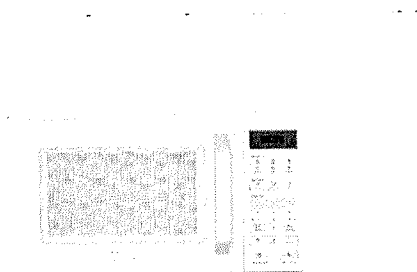

Praticidade na limpeza
função Tira Odor e Limpa Fácil

Onde Comprar

Especificações

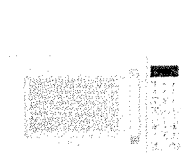

35

Capacidade (L)

127 / 220

Voltagem (V)

Branco

Cor (Predominante)

Sim (Classificação "A" de Economia no INMETRO)

Baixo Consumo de Energia

1000

Potência (W)

Especificações

Destaques

Capacidade (L)	35
Voltagem (V)	127 / 220
Peso Líquido (kg)	14,8
Medidas do Produto (LxAxP cm)	52 x 32,5 x 42
Níveis de Potência	10
Frequência de operação (HZ)	60
Potência (W)	1000

Especiais

Display Digital	Sim
Display Cor	Verde
Grill	Não
Temporizador máximo	99 Minutos / 99 Segundos
Trava de segurança	Sim
Funções	Tira Odor, ECO, Preferido, Limpa Fácil
Níveis de Potência	10
Receitas Pré-programadas	Arroz, Pipoca, Batata, Aquecer Prato Pronto, Pudim e Brigadeiro
Descongelamento por Peso	Sim

Dimensões

Medidas do Produto (LxAxP cm)	52 x 32,5 x 42
Medidas do Produto Embalado (LxAxP cm)	56,6 x 36 x 46,3
Peso Líquido (kg)	14,8
Peso Bruto (kg)	15,3
Diâmetro do Prato (cm)	31,5

Manual

*Fonte: Euromonitor International Limited, Eletrodomésticos para consumidores edição 2020, de acordo com as definições de eletrodomésticos para consumidores incluindo máquina para lavar louça/ eletrodomésticos de refrigeração/ eletrodomésticos para lavar roupa/ eletrodomésticos grandes de cozinha/microondas/ ar-condicionado, volume do produtor em unidades, dados de 2019.

As imagens postadas neste site são apenas ilustrativas, não necessariamente contendo todos os detalhes do produto final, os quais podem variar de modelo para modelo, e são passíveis, a qualquer momento, de modificação, exclusão e adição sem autorização prévia dos usuários. ** As tabelas técnicas podem sofrer atualização de informações sem aviso prévio.



Assistência Técnica

Seu produto não está funcionando corretamente? Vamos te ajudar a resolver!

[Mais informações](#)



Fale Conosco

Tem alguma dúvida sobre seu produto Midea? Nosso atendimento está aqui para ajudar!

[Entre em Contato](#)



Perguntas Frequentes

Principais dúvidas sobre instalação, uso, cuidados necessários e reparos.

[Encontre uma resposta](#)

Produtos

- [Cozimento](#)
- [Fritadeira](#)
- [Fritadeira](#)
- [Geladeira](#)
- [Geladeira](#)
- [Geladeira](#)
- [Máquina de lavar roupa](#)
- [Máquina](#)

Ajuda e Suporte

- [Assistência Técnica em linha](#)
- [Assistência Técnica](#)
- [Tutoriais](#)
- [Tutoriais e Planos](#)
- [Contatos e Parceiros](#)
- [Contatos e Parceiros](#)
- [Especificações e Acessórios](#)
- [Especificações e Acessórios](#)

Sobre a Midea

- [Contato e Site](#)
- [Especificações e Acessórios](#)
- [Especificações](#)
- [Especificações](#)
- [Especificações e Acessórios](#)
- [Especificações e Acessórios](#)
- [Especificações e Acessórios](#)
- [Especificações e Acessórios](#)

Patrocinador Global



Patrocinador Global

**TRIBUNAL DE CONTAS DA UNIÃO****Consulta Consolidada de Pessoa Jurídica**

Este relatório tem por objetivo apresentar os resultados consolidados de consultas eletrônicas realizadas diretamente nos bancos de dados dos respectivos cadastros. A responsabilidade pela veracidade do resultado da consulta é do Órgão gestor de cada cadastro consultado. A informação relativa à razão social da Pessoa Jurídica é extraída do Cadastro Nacional da Pessoa Jurídica, mantido pela Receita Federal do Brasil.

Consulta realizada em: 20/07/2022 13:03:10

Informações da Pessoa Jurídica:

Razão Social: **DIPELL COMERCIAL LTDA**
CNPJ: **45.423.554/0001-30**

Resultados da Consulta Eletrônica:

Órgão Gestor: **TCU**
Cadastro: **Licitantes Inidôneos**
Resultado da consulta: **Nada Consta**

Para acessar a certidão original no portal do órgão gestor, clique [AQUI](#).

Órgão Gestor: **CNJ**
Cadastro: **CNIA - Cadastro Nacional de Condenações Cíveis por Ato de Improbidade Administrativa e Inelegibilidade**
Resultado da consulta: **Nada Consta**

Para acessar a certidão original no portal do órgão gestor, clique [AQUI](#).

Órgão Gestor: **Portal da Transparência**
Cadastro: **Cadastro Nacional de Empresas Inidôneas e Suspensas**
Resultado da consulta: **Nada Consta**

Para acessar a certidão original no portal do órgão gestor, clique [AQUI](#).

Órgão Gestor: **Portal da Transparência**
Cadastro: **CNEP - Cadastro Nacional de Empresas Punidas**
Resultado da consulta: **Nada Consta**

Para acessar a certidão original no portal do órgão gestor, clique [AQUI](#).

Obs: A consulta consolidada de pessoa jurídica visa atender aos princípios de simplificação e

racionalização de serviços públicos digitais. Fundamento legal: Lei nº 12.965, de 23 de abril de 2014, Lei nº 13.460, de 26 de junho de 2017, Lei nº 13.726, de 8 de outubro de 2018, Decreto nº 8.638 de 15, de janeiro de 2016.



CONTRATO SOCIAL DIPELL COMERCIAL LTDA

Pelo presente instrumento particular, **MARCIO CLEITON BAGATOLI**, nacionalidade **BRASILEIRA**, nascido em **29/09/1983**, **CASADO** em **COMUNHÃO PARCIAL DE BENS**, **EMPRESÁRIO**, CPF nº **037.520.859-32**, **CARTEIRA NACIONAL DE HABILITAÇÃO** nº **02109512076**, órgão expedidor **DETRAN - SC**, residente e domiciliado(a) no(a) **RUA JOHANN OHF, 207, APTO. 101, AGUA VERDE, BLUMENAU, SC, CEP 89042299, BRASIL**, ajustam e convencionam entre si a constituição de uma sociedade limitada, nos termos do Código Civil, que se regerá pelas seguintes cláusulas e condições:

Cláusula Primeira: A sociedade usará o nome empresarial **DIPELL COMERCIAL LTDA**

Cláusula Segunda: A sociedade terá sua sede social localizada na **RUA ARTUR SCHLUPP, 190, SALA:03, AGUA VERDE, BLUMENAU, SC, CEP 89.042-301.**

Cláusula Terceira: Observadas as disposições da legislação aplicável, a sociedade poderá abrir filiais, sucursais, agências e escritórios em qualquer parte do território nacional, a critério dos sócios.

Cláusula Quarta: A sociedade terá como objeto social **A) SERVIÇO DE MANUTENÇÃO DE ELETRODOMÉSTICOS. B) SERVIÇOS DE MANUTENÇÃO E INSTALAÇÃO DE APARELHOS DE AR CONDICIONADO. C) COMÉRCIO ATACADISTA E VAREJISTA DE MÓVEIS E ELETRODOMÉSTICOS. D) COMÉRCIO ATACADISTA E VAREJISTA DE APARELHOS DE AR CONDICIONADO. E) COMÉRCIO VAREJISTA DE APARELHOS DOMÉSTICOS E SUAS PEÇAS PARA REPOSIÇÃO. F) COMÉRCIO ATACADISTA E VAREJISTA DE MATERIAIS PARA CONSTRUÇÃO, ELÉTRICA, HIDRÁULICA, FERRAMENTAS, FERRAGENS, TINTAS. G) COMÉRCIO VAREJISTA DE UTILIDADES DOMÉSTICAS PARA CASA E COZINHA. H) COMÉRCIO ATACADISTA E VAREJISTA DE EQUIPAMENTOS DE INFORMÁTICA E COMUNICAÇÃO. I) COMÉRCIO ATACADISTA E VAREJISTA DE ELETRO E ELETRÔNICOS E EQUIPAMENTOS DE ÁUDIO E VÍDEO. J) COMÉRCIO ATACADISTA E VAREJISTA DE MOTORES ELÉTRICOS, BOMBAS, COMPRESSORES, SUAS PEÇAS E PARTES. K) COMÉRCIO VAREJISTA DE CALÇADOS, ARTIGOS DE VESTUÁRIO E ACESSÓRIOS, CAMA MESA E BANHO, ARTIGOS DE COLCHOARIA, TAPEÇARIA, CORTINAS E PERSIANAS. L) COMÉRCIO VAREJISTA DE MATERIAIS E PRODUTOS DE HIGIENE E LIMPEZA. COSMÉTICOS PERFUMARIA E HIGIENE PESSOAL. M) COMÉRCIO VAREJISTA DE MATERIAL ESCOLAR, DE ESCRITÓRIO E DE INFORMÁTICA, MATERIAL DE EXPEDIENTE. N) COMÉRCIO VAREJISTA DE MATERIAL ESPORTIVO E DE SEGURANÇA DO TRABALHO. O) COMÉRCIO VAREJISTA DE ARTEFATOS DE CIMENTO, PEDROSO PARA CALÇADAS, JARDINS E PRAÇAS. P) COMÉRCIO VAREJISTA DE BRINQUEDOS E ARTIGOS RECREATIVOS, BICICLETAS E TRICICLOS. Q) COMÉRCIO VAREJISTA DE CDS, DVDS, FITAS. R) COMÉRCIO VAREJISTA E ATACADISTA DE EMBALAGENS E ARTIGOS DESCARTÁVEIS.**

8120000335200

1/3 - C



Junta Comercial do Estado de Santa Catarina

Certifico o Registro em 23/02/2022 Data dos Efeitos 21/02/2022

Arquivamento 20226471381 Protocolo 226471381 de 21/02/2022 NIRE 42207005952

Nome da empresa DIPELL COMERCIAL LTDA

Este documento pode ser verificado em <http://regin.juccsc.sc.gov.br/autenticacaoDocumentos/autenticacao.aspx>

Chancela 427488809723221

Esta cópia foi autenticada digitalmente e assinada em 23/02/2022 Blasco Borges Barcellos - Secretário-geral em exercício



23/02/2022

CONTRATO SOCIAL DIPELL COMERCIAL LTDA

Cláusula Quinta: A sociedade iniciará suas atividades a partir do registro deste ato perante a Junta Comercial do Estado de Santa Catarina e seu prazo de duração será indeterminado.

Cláusula Sexta: O capital social é de R\$ 150.000,00 (Cento E Cinquenta Mil Reais), dividido em 150.000 (cento e cinquenta mil) quotas no valor de R\$ 1,00 (Um Real) cada uma, subscritas pelos sócios, a saber:

N. ORDEM	SÓCIOS	QUOTAS		VALORES
I	MARCIO CLEITON BAGATOLI	150.000	R\$	150.000,00
TOTAL		150.000	R\$	150.000,00

Parágrafo Único: O capital social está totalmente integralizado nesta data, em moeda corrente nacional.

Cláusula Sétima: Serão regidas pela legislação aplicável à matéria, tanto ao valor das quotas, integralização do capital social, a retirada de sócio quanto à dissolução e a liquidação da sociedade.

Cláusula Oitava: A Administração da sociedade será exercida ISOLADAMENTE a(o) Sócio(a) MARCIO CLEITON BAGATOLI e a ele caberá a responsabilidade ou representação ativa e passiva da sociedade, judicial e extrajudicialmente, podendo praticar todos os atos compreendidos no objeto social, sempre no interesse da sociedade, ficando vedado, entretanto, o uso do nome empresarial em negócios estranhos aos fins sociais.

Parágrafo Único: No exercício da administração, o administrador poderá retirar valor mensal a título de pro labore.

Cláusula Nona: O exercício social terminará em 31 de DEZEMBRO de cada ano, quando serão levantados o balanço patrimonial e o balanço de resultado econômico e será efetuada a apuração e a distribuição dos resultados com observância das disposições legais aplicáveis, sendo que os lucros ou prejuízos verificados serão distribuídos ou suportados pelos sócios na proporção de suas cotas de capital.

Parágrafo Primeiro: Por deliberação dos sócios a distribuição de lucros poderá ser em qualquer período do ano a partir de resultado do período apurado.

Parágrafo Segundo: A distribuição dos lucros poderá não obedecer a participação dos sócios desde que aprovada pelos sócios quotistas.

Cláusula Décima: O falecimento, retirada, interdição ou inabilitação de um dos sócios não acarretará a dissolução da sociedade, que continuará com o sócio remanescente ou herdeiros do sócio falecido.

81200000335200



2/3 - C



Junta Comercial do Estado de Santa Catarina

Certifico o Registro em 23/02/2022 Data dos Efeitos 21/02/2022

Arquivamento 20226471381 Protocolo 226471381 de 21/02/2022 NIRE 42207005952

Nome da empresa DIPELL COMERCIAL LTDA

Este documento pode ser verificado em <http://regin.jucesc.sc.gov.br/autenticacaoDocumentos/autenticacao.aspx>

Chancela 427488809723221

Esta cópia foi autenticada digitalmente e assinada em 23/02/2022 Blasco Borges Barcellos - Secretário-geral em exercício

23/02/2022

CONTRATO SOCIAL DIPELL COMERCIAL LTDA

Caso o(s) herdeiro(s) do sócio falecido não pretenda(m) integrar-se a Sociedade, então, caberá ao(s) sócio(s) remanescente(s) providenciar(em) a produção de balanço especial e apuração do patrimônio líquido para pagamento dos haveres do sócio falecido, mediante levantamento de balanço geral específico para esse fim, tudo em conformidade com a legislação em vigor.

Cláusula Décima Primeira: O(s) Administrador (es) declaram, sob as penas da lei, que não está impedido de exercer a administração da sociedade, por lei especial ou em virtude de condenação criminal, ou por se encontrar sob os efeitos dela, a pena que vede, ainda que temporariamente, o acesso a cargos públicos ou por crime falimentar, de prevaricação, peita ou suborno, concussão, peculato, ou contra economia popular, contra o sistema financeiro nacional, contra normas de defesa da concorrência, contra as relações de consumo, fé pública ou propriedade.

Cláusula Décima Segunda: Os casos omissos neste contrato serão resolvidos com observância dos preceitos do Código Civil (Lei nº 10.406/2002) e de outros dispositivos legais aplicáveis.

Cláusula Décima Terceira: Declara, sob as penas da lei, que se enquadra na condição de EMPRESA DE PEQUENO PORTE - EPP nos termos da Lei Complementar nº 123, de 14/12/2006.

Cláusula Décima Quarta: Fica eleito o foro da comarca de BLUMENAU - SC, para dirimir as questões oriundas do presente contrato.

BLUMENAU, 21 de fevereiro de 2022.

Marcio C. Bagatoli

MARCIO CLEITON BAGATOLI
CPF: 037.520.859-32

8120000335200

3/3 - C



Junta Comercial do Estado de Santa Catarina

Certifico o Registro em 23/02/2022 Data dos Efeitos 21/02/2022

Arquivamento 20226471381 Protocolo 226471381 de 21/02/2022 NIRE 42207005952

Nome da empresa DIPELL COMERCIAL LTDA

Este documento pode ser verificado em <http://regin.jucesc.sc.gov.br/autenticacaoDocumentos/autenticacao.aspx>

Chancela 427488809723221

Esta cópia foi autenticada digitalmente e assinada em 23/02/2022 Blasco Borges Barcellos - Secretário-geral em exercício

23/02/2022

8248



JUCESC
Junta Comercial do Estado de
SANTA CATARINA

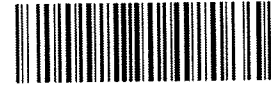

226471381

TERMO DE AUTENTICACAO

NOME DA EMPRESA	DIPELL COMERCIAL LTDA
PROTOCOLO	226471381 - 21/02/2022
ATO	090 - CONTRATO
EVENTO	090 - CONTRATO

MATRIZ

NIRE 42207005952
CNPJ 45.423.554/0001-30
CERTIFICO O REGISTRO EM 23/02/2022
SOB N: 42207005952

EVENTOS

316 - ENQUADRAMENTO DE EMPRESA DE PEQUENO PORTE ARQUIVAMENTO: 20226471381

REPRESENTANTES QUE ASSINARAM DIGITALMENTE

Cpf: 07304757949 - MANOEL MOSER - Assinado em 23/02/2022 às 10:44:46



Junta Comercial do Estado de Santa Catarina

Certifico o Registro em 23/02/2022 Data dos Efeitos 21/02/2022

Arquivamento 20226471381 Protocolo 226471381 de 21/02/2022 NIRE 42207005952

Nome da empresa DIPELL COMERCIAL LTDA

Este documento pode ser verificado em <http://regin.jucesc.sc.gov.br/autenticacaoDocumentos/autenticacao.aspx>

Chancela 427488809723221

Esta cópia foi autenticada digitalmente e assinada em 23/02/2022 Blasco Borges Barcellos - Secretário-geral em exercício

23/02/2022



825
14/07/2022 0012414926

PODER JUDICIÁRIO
TRIBUNAL DE JUSTIÇA DO ESTADO DE SANTA CATARINA
Comarca de Blumenau

CERTIDÃO
FALÊNCIA, CONCORDATA E RECUPERAÇÃO JUDICIAL

CERTIDÃO Nº: 9715582

FOLHA: 1/1

À vista dos registros cíveis constantes nos sistemas de informática do Poder Judiciário do Estado de Santa Catarina da Comarca de Blumenau, com distribuição anterior à data de 13/07/2022, verificou-se NADA CONSTAR em nome de:

DIPELL COMERCIAL LTDA, portador do CNPJ: 45.423.554/0001-30. *****

OBSERVAÇÕES:

- a) para a emissão desta certidão, foram considerados os normativos do Conselho Nacional de Justiça;
- b) os dados informados são de responsabilidade do solicitante e devem ser conferidos pelo interessado e/ou destinatário;
- c) a autenticidade deste documento poderá ser confirmada no endereço eletrônico <http://www.tjsc.jus.br/portal>, opção Certidões/Conferência de Certidão;
- d) para a Comarca da Capital, a pesquisa abrange os feitos em andamento do Foro Central, Eduardo Luz, Norte da Ilha, Fórum Bancário e Distrital do Continente;
- e) certidão é expedida em consonância com a Lei nº 11.101/2005, com a inclusão das classes extrajudiciais: 128 - Recuperação Extrajudicial e 20331 - Homologação de Recuperação Extrajudicial.

ATENÇÃO: A presente certidão é válida desde que apresentada juntamente com a respectiva certidão de registros cadastrados no sistema eproc, disponível através do endereço <https://certeproc1g.tjsc.jus.br>

Certifico finalmente que esta certidão é isenta de custas.

Esta certidão foi emitida pela internet e sua validade é de 60 dias.

Blumenau, quinta-feira, 14 de julho de 2022.

PEDIDO Nº:

0012414926





PODER JUDICIÁRIO
TRIBUNAL DE JUSTIÇA
de Santa Catarina

CERTIDÃO FALÊNCIA, CONCORDATA E RECUPERAÇÃO JUDICIAL Nº: 1578267

À vista dos registros constantes no **sistema eproc do Primeiro Grau de Jurisdição** do Poder Judiciário de Santa Catarina, utilizando como parâmetro os dados informados pelo(a) requerente, NADA CONSTA distribuído em relação a:

NOME: DIPELL COMERCIAL LTDA

Raiz do CNPJ: 45.423.554

Certidão emitida às 15:13 de 14/07/2022.

OBSERVAÇÕES

- 1) Esta certidão tem validade de 60 (sessenta) dias a contar da data da emissão.
- 2) Esta certidão abrange todo o primeiro grau de jurisdição do Poder Judiciário Catarinense.
- 3) Certidão expedida em consonância com a Lei nº 11.101/2005, com a inclusão das classes extrajudiciais: 128 - Recuperação Extrajudicial e 20331 - Homologação de Recuperação Extrajudicial;
- 4) Foram considerados os normativos do CNJ;
- 5) Os dados informados são de responsabilidade do solicitante e devem ser conferidos pelo interessado e/ou destinatário;
- 6) Esta certidão abrange os processos dos Juizados Especiais e das Turmas Recursais;

ATENÇÃO: A presente certidão é válida desde que apresentada juntamente com a respectiva certidão de registros cadastrados no sistema de automação da justiça - SAJ5, disponível através do endereço <https://esaj.tjsc.jus.br/sco/abrirCadastro.do>



REPÚBLICA FEDERATIVA DO BRASIL

CADASTRO NACIONAL DA PESSOA JURÍDICA

NÚMERO DE INSCRIÇÃO 45.423.554/0001-30 MATRIZ	COMPROVANTE DE INSCRIÇÃO E DE SITUAÇÃO CADASTRAL	DATA DE ABERTURA 23/02/2022
--	---	---------------------------------------

NOME EMPRESARIAL DIPELL COMERCIAL LTDA
--

TÍTULO DO ESTABELECIMENTO (NOME DE FANTASIA) *****	PORTE EPP
---	---------------------

CÓDIGO E DESCRIÇÃO DA ATIVIDADE ECONÔMICA PRINCIPAL 47.53-9-00 - Comércio varejista especializado de eletrodomésticos e equipamentos de áudio e vídeo

CÓDIGO E DESCRIÇÃO DAS ATIVIDADES ECONÔMICAS SECUNDÁRIAS 33.14-7-07 - Manutenção e reparação de máquinas e aparelhos de refrigeração e ventilação para uso industrial e comercial 43.22-3-02 - Instalação e manutenção de sistemas centrais de ar condicionado, de ventilação e refrigeração 46.42-7-02 - Comércio atacadista de roupas e acessórios para uso profissional e de segurança do trabalho 46.49-4-99 - Comércio atacadista de outros equipamentos e artigos de uso pessoal e doméstico não especificados anteriormente 46.69-9-01 - Comércio atacadista de bombas e compressores; partes e peças 46.79-6-04 - Comércio atacadista especializado de materiais de construção não especificados anteriormente 47.41-5-00 - Comércio varejista de tintas e materiais para pintura 47.42-3-00 - Comércio varejista de material elétrico 47.44-0-01 - Comércio varejista de ferragens e ferramentas 47.44-0-03 - Comércio varejista de materiais hidráulicos 47.44-0-05 - Comércio varejista de materiais de construção não especificados anteriormente 47.44-0-99 - Comércio varejista de materiais de construção em geral 47.51-2-01 - Comércio varejista especializado de equipamentos e suprimentos de informática 47.52-1-00 - Comércio varejista especializado de equipamentos de telefonia e comunicação 47.54-7-01 - Comércio varejista de móveis 47.54-7-02 - Comércio varejista de artigos de colchoaria 47.55-5-03 - Comercio varejista de artigos de cama, mesa e banho 47.57-1-00 - Comércio varejista especializado de peças e acessórios para aparelhos eletroeletrônicos para uso doméstico, exceto informática e comunicação 47.59-8-01 - Comércio varejista de artigos de tapeçaria, cortinas e persianas 47.59-8-99 - Comércio varejista de outros artigos de uso pessoal e doméstico não especificados anteriormente
--

CÓDIGO E DESCRIÇÃO DA NATUREZA JURÍDICA 206-2 - Sociedade Empresária Limitada

LOGRADOURO R ARTUR SCHLUPP	NÚMERO 190	COMPLEMENTO SALA 03
--------------------------------------	----------------------	-------------------------------

CEP 89.042-301	BARRO/DISTRITO AGUA VERDE	MUNICÍPIO BLUMENAU	UF SC
--------------------------	-------------------------------------	------------------------------	-----------------

ENDEREÇO ELETRÔNICO VENDASDIPELL@GMAIL.COM	TELEFONE (47) 9253-3782
--	-----------------------------------

ENTE FEDERATIVO RESPONSÁVEL (EFR) *****
--

SITUAÇÃO CADASTRAL ATIVA	DATA DA SITUAÇÃO CADASTRAL 23/02/2022
------------------------------------	---

MOTIVO DE SITUAÇÃO CADASTRAL

SITUAÇÃO ESPECIAL *****	DATA DA SITUAÇÃO ESPECIAL *****
----------------------------	------------------------------------

Aprovado pela Instrução Normativa RFB nº 1.863, de 27 de dezembro de 2018.

Emitido no dia **08/07/2022** às **11:32:17** (data e hora de Brasília).

Página: 1/2

		REPÚBLICA FEDERATIVA DO BRASIL	
		CADASTRO NACIONAL DA PESSOA JURÍDICA	
NÚMERO DE INSCRIÇÃO 45.423.554/0001-30 MATRIZ	COMPROVANTE DE INSCRIÇÃO E DE SITUAÇÃO CADASTRAL		DATA DE ABERTURA 23/02/2022
NOME EMPRESARIAL DIPELL COMERCIAL LTDA			
CÓDIGO E DESCRIÇÃO DAS ATIVIDADES ECONÔMICAS SECUNDÁRIAS 47.61-0-03 - Comércio varejista de artigos de papelaria 47.62-8-00 - Comércio varejista de discos, CDs, DVDs e fitas 47.63-6-01 - Comércio varejista de brinquedos e artigos recreativos 47.63-6-02 - Comércio varejista de artigos esportivos 47.63-6-03 - Comércio varejista de bicicletas e triciclos; peças e acessórios 47.72-5-00 - Comércio varejista de cosméticos, produtos de perfumaria e de higiene pessoal 47.81-4-00 - Comércio varejista de artigos do vestuário e acessórios 47.82-2-01 - Comércio varejista de calçados 47.89-0-05 - Comércio varejista de produtos saneantes domissanitários 47.89-0-99 - Comércio varejista de outros produtos não especificados anteriormente 95.21-5-00 - Reparação e manutenção de equipamentos eletroeletrônicos de uso pessoal e doméstico			
CÓDIGO E DESCRIÇÃO DA NATUREZA JURÍDICA 206-2 - Sociedade Empresária Limitada			
LOGRADOURO R ARTUR SCHLUPP	NÚMERO 190	COMPLEMENTO SALA 03	
CEP 89.042-301	BAIRRO/DISTRITO AGUA VERDE	MUNICÍPIO BLUMENAU	UF SC
ENDEREÇO ELETRÔNICO VENDASDIPELL@GMAIL.COM		TELEFONE (47) 9253-3782	
ENTE FEDERATIVO RESPONSÁVEL (EFR) *****			
SITUAÇÃO CADASTRAL ATIVA		DATA DA SITUAÇÃO CADASTRAL 23/02/2022	
MOTIVO DE SITUAÇÃO CADASTRAL			
SITUAÇÃO ESPECIAL *****		DATA DA SITUAÇÃO ESPECIAL *****	

Aprovado pela Instrução Normativa RFB nº 1.863, de 27 de dezembro de 2018.

Emitido no dia 08/07/2022 às 11:32:17 (data e hora de Brasília).

Página: 2/2



PREFEITURA
DE BLUMENAU

Secretaria Municipal da Fazenda
Diretoria de Receita
www.blumenau.sc.gov.br



830

Comprovante de Inscrição e de Situação Cadastral

CMC 154346	CNPJ 45.423.554/0001-30	Data de Abertura 23/02/2022	Data Encerramento
---------------	----------------------------	--------------------------------	-------------------

Nome Empresarial
DIPELL COMERCIAL LTDA

Nome Fantasia

Código Auxiliar e Descrição da Atividade Econômica Principal
4753900 - SD - COMÉRCIO VAREJISTA ESPECIALIZADO DE ELETRODOMÉSTICOS E EQUIPAMENTOS DE Á

Código e Descrição da Natureza Jurídica
2062 - SOCIEDADE EMPRESÁRIA LIMITADA

Logradouro ARTUR SCHLUPP	Número 190	Complemento SALA 03
------------------------------------	----------------------	-------------------------------

Bairro AGUA VERDE	CEP 89042301	Caixa Postal
-----------------------------	------------------------	--------------

Município BLUMENAU	UF SC
------------------------------	-----------------

Situação do Alvará ATIVO/NORMAL	Regime de Tributação Normal
---	---------------------------------------

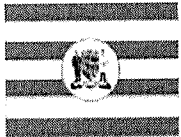

**PREFEITURA
DE BLUMENAU**

**Secretaria Municipal da Fazenda
Diretoria de Receita**
www.blumenau.sc.gov.br

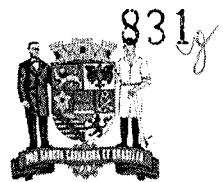

Código Auxiliar e Descrição da Atividade Econômica Secundárias

3314707 - EA - MANUTENÇÃO E REPARAÇÃO DE MÁQUINAS E APARELHOS DE REFRIGERAÇÃO E VENTILAÇÃO PARA USO INDUSTRIAL E COMERCIAL
4322302 - EA - INSTALAÇÃO E MANUTENÇÃO DE SISTEMAS CENTRAIS DE AR CONDICIONADO, DE VENTILAÇÃO E REFRIGERAÇÃO
4642702 - EA - COMÉRCIO ATACADISTA DE ROUPAS E ACESSÓRIOS PARA USO PROFISSIONAL E DE SEGURANÇA DO TRABALHO
4649499 - EA - COMÉRCIO ATACADISTA DE OUTROS EQUIPAMENTOS E ARTIGOS DE USO PESSOAL E DOMÉSTICO NÃO ESPECIFICADOS ANTERIORMENTE
4669901 - EA - COMÉRCIO ATACADISTA DE BOMBAS E COMPRESSORES; PARTES E PEÇAS
4679604 - EA - COMÉRCIO ATACADISTA ESPECIALIZADO DE MATERIAIS DE CONSTRUÇÃO NÃO ESPECIFICADOS ANTERIORMENTE
4741500 - EA - COMÉRCIO VAREJISTA DE TINTAS E MATERIAIS PARA PINTURA
4742300 - EA - COMÉRCIO VAREJISTA DE MATERIAL ELÉTRICO
4744001 - EA - COMÉRCIO VAREJISTA DE FERRAGENS E FERRAMENTAS
4744003 - EA - COMÉRCIO VAREJISTA DE MATERIAIS HIDRÁULICOS
4744005 - EA - COMÉRCIO VAREJISTA DE MATERIAIS DE CONSTRUÇÃO NÃO ESPECIFICADOS ANTERIORMENTE
4744099 - EA - COMÉRCIO VAREJISTA DE MATERIAIS DE CONSTRUÇÃO EM GERAL
4751201 - EA - COMÉRCIO VAREJISTA ESPECIALIZADO DE EQUIPAMENTOS E SUPRIMENTOS DE INFORMÁTICA
4752100 - EA - COMÉRCIO VAREJISTA ESPECIALIZADO DE EQUIPAMENTOS DE TELEFONIA E COMUNICAÇÃO
4754701 - EA - COMÉRCIO VAREJISTA DE MÓVEIS
4754702 - EA - COMÉRCIO VAREJISTA DE ARTIGOS DE COLCHOARIA
4755503 - EA - COMÉRCIO VAREJISTA DE ARTIGOS DE CAMA, MESA E BANHO
4757100 - EA - COMÉRCIO VAREJISTA ESPECIALIZADO DE PEÇAS E ACESSÓRIOS PARA APARELHOS ELETROELETRÔNICOS PARA USO DOMÉSTICO, EXCETO INFORMÁTICA E COMUNICAÇÃO
4759801 - EA - COMÉRCIO VAREJISTA DE ARTIGOS DE TAPEÇARIA, CORTINAS E PERSIANAS
4759899 - EA - COMÉRCIO VAREJISTA DE OUTROS ARTIGOS DE USO DOMÉSTICO NÃO ESPECIFICADOS ANTERIORMENTE
4761003 - EA - COMÉRCIO VAREJISTA DE ARTIGOS DE PAPELARIA
4762800 - EA - COMÉRCIO VAREJISTA DE DISCOS, CDS, DVDS E FITAS
4763601 - EA - COMÉRCIO VAREJISTA DE BRINQUEDOS E ARTIGOS RECREATIVOS
4763602 - EA - COMÉRCIO VAREJISTA DE ARTIGOS ESPORTIVOS
4763603 - EA - COMÉRCIO VAREJISTA DE BICICLETAS E TRICICLOS; PEÇAS E ACESSÓRIOS
4772500 - EA - COMÉRCIO VAREJISTA DE COSMÉTICOS, PRODUTOS DE PERFUMARIA E DE HIGIENE PESSOAL
4781400 - EA - COMÉRCIO VAREJISTA DE ARTIGOS DO VESTUÁRIO E ACESSÓRIOS
4782201 - EA - COMÉRCIO VAREJISTA DE CALÇADOS
4789005 - EA - COMÉRCIO VAREJISTA DE PRODUTOS SANEANTES DOMISSANITÁRIOS
4789099 - EA - COMÉRCIO VAREJISTA DE OUTROS PRODUTOS NÃO ESPECIFICADOS ANTERIORMENTE
9521500 - EA - REPARAÇÃO E MANUTENÇÃO DE EQUIPAMENTOS ELETROELETRÔNICOS DE USO PESSOAL E DOMÉSTICO

Emitido dia 24/06/2022 às 18:12

Comprovante de Inscrição e de Situação Cadastral

Contribuinte,

Confira os dados de cadastro da Pessoa Jurídica e, existindo qualquer divergência, providencie junto à Secretaria de Estado da Fazenda a sua atualização cadastral.

 ESTADO DE SANTA CATARINA SECRETARIA DE ESTADO DA FAZENDA CADASTRO DE CONTRIBUINTES DO ICMS		
CNPJ/CPF 45423554000130	COMPROVANTE DE INSCRIÇÃO ESTADUAL E DE SITUAÇÃO CADASTRAL	Início Atividade com ICMS 02/03/2022
INSCRIÇÃO ESTADUAL 261565826	NOME EMPRESARIAL DIPELL COMERCIAL LTDA	
TÍTULO DO ESTABELECIMENTO (NOME DE FANTASIA) *****		
CÓDIGO E DESCRIÇÃO DA ATIVIDADE ECONÔMICA PRINCIPAL 4753900 - Comércio varejista especializado de eletrodomésticos e equipamentos de áudio e vídeo		
CÓDIGO E DESCRIÇÃO DAS ATIVIDADES ECONÔMICAS SECUNDÁRIAS 4322302 - Instalação e manutenção de sistemas centrais de ar condicionado, de ventilação e refrigeração 4642702 - Comércio atacadista de roupas e acessórios para uso profissional e de segurança do trabalho 4649499 - Comércio atacadista de outros equipamentos e artigos de uso pessoal e doméstico não especificados anteriormente 4669901 - Comércio atacadista de bombas e compressores; partes e peças 4679604 - Comércio atacadista especializado de materiais de construção não especificados anteriormente 4741500 - Comércio varejista de tintas e materiais para pintura 4744001 - Comércio varejista de ferragens e ferramentas 4744003 - Comércio varejista de materiais hidráulicos 4744005 - Comércio varejista de materiais de construção não especificados anteriormente 4742300 - Comércio varejista de material elétrico 4744099 - Comércio varejista de materiais de construção em geral 4751201 - Comércio varejista especializado de equipamentos e suprimentos de informática 4752100 - Comércio varejista especializado de equipamentos de telefonia e comunicação 4754701 - Comércio varejista de móveis 4754702 - Comércio varejista de artigos de colchoaria 4755503 - Comércio varejista de artigos de cama, mesa e banho 4757100 - Comércio varejista especializado de peças e acessórios para aparelhos eletroeletrônicos para uso doméstico, exceto informática e comunicação 4759801 - Comércio varejista de artigos de tapeçaria, cortinas e persianas 4759899 - Comércio varejista de outros artigos de uso pessoal e doméstico não especificados anteriormente 4761003 - Comércio varejista de artigos de papelaria 4762800 - Comércio varejista de discos, CDs, DVDs e fitas 4763601 - Comércio varejista de brinquedos e artigos recreativos 4763602 - Comércio varejista de artigos esportivos 4763603 - Comércio varejista de bicicletas e triciclos; peças e acessórios 4772500 - Comércio varejista de cosméticos, produtos de perfumaria e de higiene pessoal 4781400 - Comércio varejista de artigos do vestuário e acessórios 4782201 - Comércio varejista de calçados 4789005 - Comércio varejista de produtos saneantes domissanitários 4789099 - Comércio varejista de outros produtos não especificados anteriormente 9521500 - Reparação e manutenção de equipamentos eletroeletrônicos de uso pessoal e doméstico 3314707 - Manutenção e reparação de máquinas e aparelhos de refrigeração e ventilação para uso industrial e comercial		
CONTRIBUINTE CREDENCIADO/DISPENSADO A EMITIR OS SEGUINTE DOCUMENTOS ELETRÔNICOS - Credenciado a Emitir Nota Fiscal Eletrônica - NFe a partir de 02/03/2022 *****		
CÓDIGO E DESCRIÇÃO DA NATUREZA JURÍDICA 2062 - SOCIEDADE EMPRESÁRIA LIMITADA		
LOGRADOURO RUA ARTUR SCHLUPP	NÚMERO 190	COMPLEMENTO SALA:03
CEP 89042-301	BAIRRO/DISTRITO AGUA VERDE	MUNICÍPIO BLUMENAU
		UF SC
SITUAÇÃO CADASTRAL ATIVO desde 02/03/2022		

23/06/2022 18:08

Secretaria de Estado da Fazenda de Santa Catarina

833

Modelo aprovado pela Portaria SEF nº 375, de 26/08/2003.
Emitido em **23/06/2022 18:09:51** (data e hora de Brasília).



MINISTÉRIO DA FAZENDA
Secretaria da Receita Federal do Brasil
Procuradoria-Geral da Fazenda Nacional

**CERTIDÃO NEGATIVA DE DÉBITOS RELATIVOS AOS TRIBUTOS FEDERAIS E À DÍVIDA
ATIVA DA UNIÃO**

Nome: **DIPELL COMERCIAL LTDA**
CNPJ: **45.423.554/0001-30**

Ressalvado o direito de a Fazenda Nacional cobrar e inscrever quaisquer dívidas de responsabilidade do sujeito passivo acima identificado que vierem a ser apuradas, é certificado que não constam pendências em seu nome, relativas a créditos tributários administrados pela Secretaria da Receita Federal do Brasil (RFB) e a inscrições em Dívida Ativa da União (DAU) junto à Procuradoria-Geral da Fazenda Nacional (PGFN).

Esta certidão é válida para o estabelecimento matriz e suas filiais e, no caso de ente federativo, para todos os órgãos e fundos públicos da administração direta a ele vinculados. Refere-se à situação do sujeito passivo no âmbito da RFB e da PGFN e abrange inclusive as contribuições sociais previstas nas alíneas 'a' a 'd' do parágrafo único do art. 11 da Lei nº 8.212, de 24 de julho de 1991.

A aceitação desta certidão está condicionada à verificação de sua autenticidade na Internet, nos endereços <<http://rfb.gov.br>> ou <<http://www.pgfn.gov.br>>.

Certidão emitida gratuitamente com base na Portaria Conjunta RFB/PGFN nº 1.751, de 2/10/2014.

Emitida às 15:40:12 do dia 17/03/2022 <hora e data de Brasília>.

Válida até 13/09/2022.

Código de controle da certidão: **B4A9.A54C.F80F.CDA0**

Qualquer rasura ou emenda invalidará este documento.



ESTADO DE SANTA CATARINA
SECRETARIA DE ESTADO DA FAZENDA

CERTIDÃO NEGATIVA DE DÉBITOS ESTADUAIS

Nome (razão social): **DIPELL COMERCIAL LTDA**
CNPJ/CPF: **45.423.554/0001-30**

Ressalvando o direito da Fazenda Estadual de inscrever e cobrar as dívidas que vierem a ser apuradas, é certificado que não constam, na presente data, pendências em nome do contribuinte acima identificado, relativas aos tributos, dívida ativa e demais débitos administrados pela Secretaria de Estado da Fazenda.

Dispositivo Legal: **Lei nº 3938/66, Art. 154**
Número da certidão: **220140115085310**
Data de emissão: **12/07/2022 14:24:52**
Validade (Lei nº 3938/66, Art. 158, modificado pelo artigo 18 da Lei n 15.510/11.): **10/09/2022**

A autenticidade desta certidão deverá ser confirmada na página da Secretaria de Estado da Fazenda na Internet, no endereço: <http://www.sef.sc.gov.br>

PREFEITURA DE
BLUMENAU

www.blumenau.sc.gov.br

Secretaria da Fazenda
Diretoria de Receita

Gerência de Cobrança

CERTIDÃO NEGATIVA DE DÉBITO

Nome: DIPELL COMERCIAL LTDA
CPF/CNPJ: 45.423.554/0001-30
CMC: 154346
Endereço: ARTUR SCHLUPP 190, SALA 03, AGUA VERDE, BLUMENAU - SC, CEP 89042-301

Para fins de LICITAÇÃO.

Certificamos, nos termos do Artigo 2º do Decreto Nº 9.101 de 29/01/2010, que inexistente débito impeditivo para a expedição desta Certidão em nome do contribuinte acima identificado, ressalvado ao Município de Blumenau o direito de cobrar qualquer importância que venha a ser apurada.

A presente Certidão Negativa de Débito, tem validade pelo prazo de 180 (Cento e oitenta) dias, contados da data de sua expedição. Esta certidão refere-se a débitos municipais.

Número de Certidão: 102221503229
Assinatura Digital: 99384793EAC17DA493FEA63BF329A265
Data/Hora Emissão: 15/03/2022 16:38:10
Data Validade: 11/09/2022

Atenção: Qualquer rasura ou emenda invalidará este documento

A autenticidade desta certidão deverá ser confirmada no endereço <http://www.blumenau.sc.gov.br/cidadao>

[Voltar](#)[Imprimir](#)

Certificado de Regularidade do FGTS - CRF

Inscrição: 45.423.554/0001-30

Razão Social: DIPELL COMERCIAL LTDA

Endereço: R ARTUR SCHLUPP 190 SALA 03 / AGUA VERDE / BLUMENAU / SC /
89042-301

A Caixa Econômica Federal, no uso da atribuição que lhe confere o Art. 7, da Lei 8.036, de 11 de maio de 1990, certifica que, nesta data, a empresa acima identificada encontra-se em situação regular perante o Fundo de Garantia do Tempo de Serviço - FGTS.

O presente Certificado não servirá de prova contra cobrança de quaisquer débitos referentes a contribuições e/ou encargos devidos, decorrentes das obrigações com o FGTS.

Validade: 09/07/2022 a 07/08/2022

Certificação Número: 2022070904163277042290

Informação obtida em 14/07/2022 15:18:04

A utilização deste Certificado para os fins previstos em Lei esta condicionada a verificação de autenticidade no site da Caixa:
www.caixa.gov.br

[Voltar](#)[Imprimir](#)

Certificado de Regularidade do FGTS - CRF

Inscrição: 45.423.554/0001-30

Razão Social: DIPELL COMERCIAL LTDA

Endereço: R ARTUR SCHLUPP 190 SALA 03 / AGUA VERDE / BLUMENAU / SC /
89042-301

A Caixa Econômica Federal, no uso da atribuição que lhe confere o Art. 7, da Lei 8.036, de 11 de maio de 1990, certifica que, nesta data, a empresa acima identificada encontra-se em situação regular perante o Fundo de Garantia do Tempo de Serviço - FGTS.

O presente Certificado não servirá de prova contra cobrança de quaisquer débitos referentes a contribuições e/ou encargos devidos, decorrentes das obrigações com o FGTS.

Validade: 20/06/2022 a 19/07/2022

Certificação Número: 2022062003481509868305

Informação obtida em 30/06/2022 14:58:44

A utilização deste Certificado para os fins previstos em Lei esta condicionada a verificação de autenticidade no site da Caixa:
www.caixa.gov.br

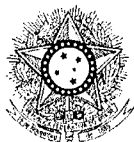

PODER JUDICIÁRIO
JUSTIÇA DO TRABALHO

CERTIDÃO NEGATIVA DE DÉBITOS TRABALHISTAS

CNPJ: 45.423.554/0001-30

Certidão n°: 8559464/2022

Expedição: 15/03/2022, às 16:36:32

Validade: 11/09/2022 - 180 (cento e oitenta) dias, contados da data de sua expedição.

Certifica-se que o CNPJ sob o n° 45.423.554/0001-30, **NÃO CONSTA** como inadimplente no Banco Nacional de Devedores Trabalhistas.

Certidão emitida com base nos arts. 642-A e 883-A da Consolidação das Leis do Trabalho, acrescentados pelas Leis ns.º 12.440/2011 e 13.467/2017, e no Ato 01/2022 da CGJT, de 21 de janeiro de 2022. Os dados constantes desta Certidão são de responsabilidade dos Tribunais do Trabalho.

Certidão expedida sem indicação do nome/razão social, tendo em vista que o CPF/CNPJ consultado não figura na última versão da base de dados da Receita Federal do Brasil - RFB enviada ao Tribunal Superior do Trabalho - TST. Para saber a situação desse CPF/CNPJ, consulte o sítio da RFB (www.receita.fazenda.gov.br).

No caso de pessoa jurídica, a Certidão atesta a empresa em relação a todos os seus estabelecimentos, agências ou filiais.

A aceitação desta certidão condiciona-se à verificação de sua autenticidade no portal do Tribunal Superior do Trabalho na Internet (<http://www.tst.jus.br>).

Certidão emitida gratuitamente.

INFORMAÇÃO IMPORTANTE

Do Banco Nacional de Devedores Trabalhistas constam os dados necessários à identificação das pessoas naturais e jurídicas inadimplentes perante a Justiça do Trabalho quanto às obrigações estabelecidas em sentença condenatória transitada em julgado ou em acordos judiciais trabalhistas, inclusive no concernente aos recolhimentos previdenciários, a honorários, a custas, a emolumentos ou a recolhimentos determinados em lei; ou decorrentes de execução de acordos firmados perante o Ministério Público do Trabalho, Comissão de Conciliação Prévia ou demais títulos que, por disposição legal, contiver força executiva.

DIPELL COMERCIAL LTDA

CNPJ: 45.423.554/0001-30

INS. ESTADUAL: 261.565.826

Rua: Artur Schlupp, nº 190, Sala03, Bairro Água Verde, Blumenau/SC. CEP: 89.042-301

E-MAIL: vendasdipell@gmail.com**REFERENTE: PREGÃO ELETRÔNICO Nº 059/2022****PREFEITURA MUNICIPAL DE MARMELEIRO****Proponente: DIPELL COMERCIAL LTDA****CNPJ: 45.423.554/0001-30****DECLARAÇÃO DE INEXISTÊNCIA DE FATO SUPERVENIENTE IMPEDITIVO DA HABILITAÇÃO**

Dipell Comercial LTDA, CNPJ nº. 45.423.554/0001-30 estabelecida à Rua Artur Schlupp, nº 190, Sala 03, Água Verde, Blumenau/SC, declara, sob as penas da Lei, que até a presente data inexistem fatos impeditivos para sua habilitação no presente processo licitatório, ciente da obrigatoriedade de declarar ocorrências posteriores.

DECLARAÇÃO DE RESPONSABILIDADE

Dipell Comercial LTDA, CNPJ nº. 45.423.554/0001-30 estabelecida à Rua Artur Schlupp, nº 190, Sala 03, Água Verde, Blumenau/SC, declaramos para fins de atendimento ao que consta do edital, que tomamos conhecimento do Edital e de todas as condições de participação na Licitação e nos comprometemos a cumprir todos os termos do Edital, e a fornecer material de qualidade, sob as penas da Lei.

DECLARAÇÃO DE NÃO UTILIZAÇÃO DO TRABALHO DO MENOR

Declaramos para fins de participação na que a empresa Dipell Comercial LTDA, CNPJ nº 45.423.554/0001-30 cumpre o disposto no inciso XXXIII do artigo 7º da Constituição Federal, ou seja, não tem em seus quadros menores de 18 (dezoito) anos executando trabalho noturno, insalubre ou perigoso, ou menores de 16 (dezesseis) anos, executando qualquer trabalho, salvo na condição de aprendiz, a partir dos 14 (quatorze) anos.

DECLARAÇÃO DE IDONEIDADE

Dipell Comercial LTDA, CNPJ nº. 45.423.554/0001-30 estabelecida à Rua Artur Schlupp, nº 190, Sala 03, Água Verde, Blumenau/SC, Declara, sob as penas da Lei, que na qualidade de proponente do procedimento licitatório instaurado pela Prefeitura Municipal de Mafra que não fomos declarados inidôneos para licitar ou contratar com o Poder Público, em qualquer de suas esferas.

DECLARAÇÃO DE NÃO PARENTESCO

Dipell Comercial LTDA, CNPJ nº. 45.423.554/0001-30 estabelecida à Rua Artur Schlupp, nº 190, Sala 03, Água Verde, Blumenau/SC, vem através deste declarar, por

DIPELL COMERCIAL LTDA

CNPJ: 45.423.554/0001-30

INS. ESTADUAL: 261.565.826

Rua: Artur Schlupp, nº 190, Sala03, Bairro Água Verde, Blumenau/SC. CEP: 89.042-301

E-MAIL: vendasdipell@gmail.com

ser expressão fiel da verdade, firmo a presente, assumindo as consequências civis, penais e administrativas sobre eventual falsidade do que for relatado.

Dentre os membros do quadro societário, há cônjuge, companheiro ou parente em linha reta, colateral ou por afinidade, até o terceiro grau, inclusive, da autoridade nomeante ou de servidor da mesma pessoa jurídica, investindo em cargo de direção, chefia ou assessoramento, para o exercício de cargo em comissão ou de confiança, ou ainda, de função gratificada na Administração Pública direta e indireta, compreendido ajuste mediante designação recíprocas? (Súmula vinculante nº 13 - STF)

 Não Sim

Em Caso Positivo, apontar:

Nome:	Nome:
Cargo:	Cargo:
Relação de parentesco:	Relação de Parentesco:

Nome:	Nome:
Cargo:	Cargo:
Relação de parentesco:	Relação de Parentesco:

	Parente em linha reta	Parente colateral	Parente por afinidade (familiares do cônjuge).
1º grau	Pai, mãe e filho(a).		Padrasto, madrasta, enteado(a), sogro(a), genro e nora.
2º grau	Avô, avó e neto(a).	Irmãos.	Cunhado(a), avô e avó do cônjuge.
3º grau	Bisavô, bisavó e bisneto(a).	Tio(a) e sobrinho(a).	Concunhado(a).

1. Para os fins requeridos no inciso III, do artigo 9º da Lei Federal nº 8.666, de 21 de junho de 1993, não tem em seu quadro de empregados, servidores públicos da contratante exercendo funções de gerência, administração ou tomada de decisão, bem como sócios, gerentes ou diretores que sejam parentes em linha reta, colateral ou por afinidade, até o terceiro grau, inclusive, de membros ou servidores do Poder Executivo Municipal e Fundação Cultural.

DECLARAÇÃO DE CUMPRIMENTO DOS REQUISITOS DE HABILITAÇÃO

Dipell Comercial LTDA, CNPJ nº. 45.423.554/0001-30 estabelecida à Rua Artur Schlupp, nº 190, Sala 03, Água Verde, Blumenau/SC, declara, sob as penas da lei, que CUMPRE todos os requisitos de habilitação.

DIPELL COMERCIAL LTDA

CNPJ: 45.423.554/0001-30

INS. ESTADUAL: 261.565.826

Rua: Artur Schlupp, nº 190, Sala03, Bairro Água Verde, Blumenau/SC. CEP: 89.042-301

E-MAIL: vendasdipell@gmail.com**DECLARAÇÃO DE CIENCIA AOS TERMOS DO EDITAL.**

Dipell Comercial LTDA, CNPJ nº. 45.423.554/0001-30 estabelecida à Rua Artur Schlupp, nº 190, Sala 03, Água Verde, Blumenau/SC, declara, sob as penas da lei, que tem ciência dos termos do Edital.

DECLARAÇÃO DE EMPRESA DE PEQUENO PORTE.

Dipell Comercial LTDA, CNPJ nº. 45.423.554/0001-30 estabelecida à Rua Artur Schlupp, nº 190, Sala 03, Água Verde, Blumenau/SC, declara, sob as penas da lei, que se enquadra na condição de Empresa de Pequeno Porte.

Declaramos para os devidos fins que em caso de qualquer comunicação futura referente e este processo licitatório, bem como em caso de eventual contratação, concordo que a Ata de Registro de Preços seja encaminhada para o seguinte endereço:

E-mail: vendas@dipell.com.br

Telefone: (47) 99583-3782

Caso altere o citado e-mail ou telefone comprometo-me em protocolizar pedido de alteração junto ao Sistema de Protocolo deste Município, sob pena de ser considerado como intimado nos dados anteriormente fornecidos.

Nomeamos e constituímos o senhor(a) Marcio Cleiton Bagatoli portador(a) do CPF/MF sob n.º 0376520.859-32 para ser o(a) responsável para acompanhar a execução da Ata de Registro de Preços, referente ao Pregão Eletrônico n.º 059/2022 e todos os atos necessários ao cumprimento das obrigações contidas no instrumento convocatório, seus Anexos e na Ata de Registro de Preços/Contrato.

Blumenau 19 de Julho de 2022.

MARCIO CLEITON Assinado de forma digital por
BAGATOLI:03752085932 MARCIO CLEITON
5932 Dados: 2022.07.18 16:47:38
 -03'00'

DIPELL COMERCIAL LTDA
Marcio Cleiton Bagatoli/ Administrador
CPF: 037.520.859-32
RG: 4.485.232

DIPPELL COMERCIAL LTDA

CNPJ: 45.423.554/0001-30

INS. ESTADUAL: 261.565.826

Rua: Artur Schlupp, nº 190, Sala03, Bairro Água Verde, Blumenau/SC. CEP: 89.042-301

E-MAIL: vendasdipell@gmail.com**PREGÃO ELETRÔNICO Nº 059/20225****DADOS PARA INSTRUMENTO CONTRATUAL**

Razão Social: Dipell Comercial LTDA

Nome Fantasia: Dipell Comercial LTDA

CNPJ: 45.423.554/0001-30

Endereço: Rua Artur Schlupp, nº 190, Sala 03

Bairro: Água Verde

Cidade/UF: Blumenau/SC

CEP: 89.042-301

Fone/Fax: 47 99583-3782

E-mail para envio dos pedidos: vendasdipell@gmail.comE-mail para envio da Ata de Registro de Preços: vendasdipell@gmail.com

Dados do responsável para assinatura da Ata de Registro de Preços:

Nome: Marcio Cleiton Bagatoli

RG: 4.485.232

CPF: 037.520.859-32

Cargo: Administrador

Data de Nascimento: 29/09/1983

Endereço residencial: Rua Johann Ohf, nº 207, Água Verde, Blumenau/SC

E-mail institucional: vendasdipell@gmail.comE-mail pessoal: vendasdipell@gmail.com

Telefone Pessoal: (47) 99253-3782

Dados Bancários:

Banco: Viacredi

Agência: 0101

Conta Corrente: 14474220

Blumenau 19 de Julho de 2022.

MARCIO CLEITON

BAGATOLI:037520859

32

Assinado de forma digital por
MARCIO CLEITON
BAGATOLI:03752085932
Dados: 2022.07.18 16:47:02 -03'00'**DIPPELL COMERCIAL LTDA**

Marcio Cleiton Bagatoli/ Administrador

CPF: 037.520.859-32

RG: 4.485.232

844



Secretaria da Micro e Pequena Empresa
 Secretaria de Racionalização e Simplificação
 Departamento de Registro Empresarial e Integração



CERTIDÃO SIMPLIFICADA DIGITAL

Certificamos que as informações abaixo constam dos documentos arquivados nesta Junta Comercial e são vigentes na data de sua expedição.

EMPRESA			
Nome Empresarial: DIPELL COMERCIAL LTDA			
Natureza Jurídica: SOCIEDADE EMPRESÁRIA LIMITADA			
NIRE(sede)	CNPJ	Arquivamento do ato Constitutivo	Início da atividade
42207005952	45.423.554/0001-30	23/02/2022	23/02/2022
Endereço: RUA ARTUR SCHLUPP, 190 SALA:03, AGUA VERDE, BLUMENAU, SC - CEP: 89042301			
OBJETO SOCIAL			
A) SERVIÇO DE MANUTENÇÃO DE ELETRODOMÉSTICOS. B) SERVIÇOS DE MANUTENÇÃO E INSTALAÇÃO DE APARELHOS DE AR CONDICIONADO. C) COMÉRCIO ATACADISTA E VAREJISTA DE MÓVEIS E ELETRODOMÉSTICOS. D) COMÉRCIO ATACADISTA E VAREJISTA DE APARELHOS DE AR CONDICIONADO. E) COMÉRCIO VAREJISTA DE APARELHOS DOMÉSTICOS E SUAS PEÇAS PARA REPOSIÇÃO. F) COMÉRCIO ATACADISTA E VAREJISTA DE MATERIAIS PARA CONSTRUÇÃO, ELÉTRICA, HIDRÁULICA, FERRAMENTAS, FERRAGENS, TINTAS. G) COMÉRCIO VAREJISTA DE UTILIDADES DOMÉSTICAS PARA CASA E COZINHA. H) COMÉRCIO ATACADISTA E VAREJISTA DE EQUIPAMENTOS DE INFORMÁTICA E COMUNICAÇÃO. I) COMÉRCIO ATACADISTA E VAREJISTA DE ELETRO E ELETRÔNICOS E EQUIPAMENTOS DE ÁUDIO E VÍDEO. J) COMÉRCIO ATACADISTA E VAREJISTA DE MOTORES ELÉTRICOS, BOMBAS, COMPRESSORES, SUAS PEÇAS E PARTES. K) COMÉRCIO VAREJISTA DE CALÇADOS, ARTIGOS DE VESTUÁRIO E ACESSÓRIOS, CAMA MESA E BANHO, ARTIGOS DE COLCHOARIA, TAPEÇARIA, CORTINAS E PERSIANAS. L) COMÉRCIO VAREJISTA DE MATERIAIS E PRODUTOS DE HIGIENE E LIMPEZA. COSMÉTICOS PERFUMARIA E HIGIENE PESSOAL. M) COMÉRCIO VAREJISTA DE MATERIAL ESCOLAR, DE ESCRITÓRIO E DE INFORMÁTICA, MATERIAL DE EXPEDIENTE. N) COMÉRCIO VAREJISTA DE MATERIAL ESPORTIVO E DE SEGURANÇA DO TRABALHO. O) COMÉRCIO VAREJISTA DE ARTEFATOS DE CIMENTO, PEDROSO PARA CALÇADAS, JARDINS E PRAÇAS. P) COMÉRCIO VAREJISTA DE BRINQUEDOS E ARTIGOS RECREATIVOS, BICICLETAS E TRICICLOS. Q) COMÉRCIO VAREJISTA DE CDS, DVDS, FITAS. R) COMÉRCIO VAREJISTA E ATACADISTA DE EMBALAGENS E ARTIGOS DESCARTÁVEIS.			
CAPITAL SOCIAL		PORTE	PRAZO DE DURAÇÃO
R\$ 150.000,00 CENTO E CINQUENTA MIL REAIS		Empresa de pequeno porte	XXXXXX
R\$ Capital integralizado: 150.000,00 CENTO E CINQUENTA MIL REAIS			
QUADRO SOCIOS E ADMINISTRADORES			
Nome/CPF	Participação R\$	Cond./Administrador	Término do mandato
MARCIO CLEITON BAGATOLI 037.520.859-32	150.000,00	SÓCIO / ADMINISTRADOR	XX/XX/XXXX
ÚLTIMO ARQUIVAMENTO		SITUAÇÃO	STATUS
Data	Número	REGISTRO ATIVO	Sem Status
23/02/2022	20226471381		
Ato: 090 - CONTRATO Evento: 316 - ENQUADRAMENTO DE EMPRESA DE PEQUENO PORTE			
FILIAL(AIS) NESTA UNIDADE DA FEDERAÇÃO OU FORA DELA			
NIRE: XXXXXX	CNPJ: XXXXXX		
Endereço: XXXXXX			

224918303



845



Secretaria da Micro e Pequena Empresa
Secretaria de Racionalização e Simplificação
Departamento de Registro Empresarial e Integração

**CERTIDÃO SIMPLIFICADA DIGITAL**

Certificamos que as informações abaixo constam dos documentos arquivados nesta Junta Comercial e são vigentes na data de sua expedição.

EMPRESA			
Nome Empresarial: DIPELL COMERCIAL LTDA			
Natureza Jurídica: SOCIEDADE EMPRESÁRIA LIMITADA			
NIRE(sede)	CNPJ	Arquivamento do ato Constitutivo	Início da atividade
42207005952	45.423.554/0001-30	23/02/2022	23/02/2022
Endereço: RUA ARTUR SCHLUPP, 190 SALA:03, AGUA VERDE, BLUMENAU, SC - CEP: 89042301			
Observação			

FLORIANOPOLIS - SC, 8 de Junho de 2022

BLASCO BORGES BARCELLOS

224918303

página: 2/2



CONTROLE: 10823939583243 CPF SOLICITANTE: 037.520.859-32 NIRE: 42207005952 EMITIDA: 08/06/2022 PROTOCOLO: 224918303

REPÚBLICA FEDERATIVA DO BRASIL
 MINISTÉRIO DA INFRAESTRUTURA
 DEPARTAMENTO NACIONAL DE TRÂNSITO
 CARTEIRA NACIONAL DE HABILITAÇÃO

VÁLIDA EM TODO O TERRITÓRIO NACIONAL
 2311104887

2311104887

SC

NOME: MARCIO CLEITON BAGATOLI

DOC IDENTIDADE/ORG EMISSOR/UF: 4490232 SSP SC

CPF: 077.520.659-32 DATA NASCIMENTO: 29/09/1993

FILIAÇÃO: HENRIQUE BAGATOLI
 EUGENIA BAGATOLI

PERMISSÃO: ACC: CAT. HAB: 2ab

Nº REGISTRO: 02109933016 VALIDADE: 20/11/2023 1ª HABILITAÇÃO: 11/12/2021

OBSERVAÇÕES:

Marcio C. Bagatoli

ASSINATURA DO PORTADOR

LOCAL: FLORESTA/ARARANGUÁ, SC DATA EMISSÃO: 02/12/2023

ASSINADO DIGITALMENTE
 DEPARTAMENTO ESTADUAL DE TRÂNSITO

05007300708
 00170139904

SANTA CATARINA

DENATRAN CONTRAN

QR-CODE



Documento assinado com certificado digital em conformidade com a Medida Provisória nº 2200-2/2001. Sua validade poderá ser confirmada por meio do programa Assinador Serpro.

As orientações para instalar o Assinador Serpro e realizar a validação do documento digital estão disponíveis em: < http://www.serpro.gov.br/assinador-digital >, opção Validar Assinatura.

SERPRO / DENATRAN

MARCIO CLEITON BAGATOLI 03752 085932

Confira os dados do ato em: https://selodigital.tjpb.jus.br ou Consulte o Documento em: https://azevedobastos.not.br/documento/204331605228896440144



CARTÓRIO Autenticação Digital Código: 204331605228896440144-1 Data: 16/05/2022 15:58:56 Valor Total do Ato: R\$ 5,02 Selo Digital Tipo Normal C: AMZ93648-6WWO;



CNJ: 06.870-0 Cartório Azevêdo Bastos Av. Presidente Epitácio Pessoa - 1145 Bairro dos Estado, João Pessoa - PB (83) 3244-5404 - cartorio@azevedobastos.not.br https://azevedobastos.not.br

Válber Azevêdo de M. Cavalcanti Titular

TJPB



O presente documento digital foi conferido com o original e assinado digitalmente por ADAUTO JOSÉ FERNANDES RIBEIRO, em segunda-feira, 16 de maio de 2022 16:25:36 GMT-03:00, CNS: 06.870-0 - Cartório Azevêdo Bastos - 1º Ofício de Registro Civil das Pessoas Naturais e de Interdições e Tutelas, nos termos da medida provisória N. 2.200-2 de 24 de agosto de 2001. Sua autenticidade deverá ser confirmada no endereço eletrônico www.cenad.org.br/autenticidade. O presente documento digital pode ser convertido em papel por meio de autenticação no Tabelionato de Notas. Provento nº 100/2020 CNJ - artigo 22.

8479

REPÚBLICA FEDERATIVA DO BRASIL
ESTADO DA PARAÍBA
CARTÓRIO AZEVEDO BASTOS
FUNDADO EM 1888

PRIMEIRO REGISTRO CIVIL DE NASCIMENTO E ÓBITOS E PRIVATIVO DE CASAMENTOS, INTERDIÇÕES E TUTELAS DA COMARCA DE JOÃO PESSOA

Av. Epitácio Pessoa, 1145 Bairro dos Estados 58030-00, João Pessoa PB
Tel.: (83) 3244-5404 / Fax: (83) 3244-5484
<http://www.azevedobastos.not.br>
E-mail: cartorio@azevedobastos.not.br



DECLARAÇÃO DE SERVIÇO DE AUTENTICAÇÃO DIGITAL

O Bel. Válber Azevêdo de Miranda Cavalcanti, Oficial do Primeiro Registro Civil de Nascimentos e Óbitos e Privativo de Casamentos, Interdições e Tutelas com atribuição de autenticar e reconhecer firmas da Comarca de João Pessoa Capital do Estado da Paraíba, em virtude de Lei, etc...

DECLARO ainda que, para garantir transparência e segurança jurídica de todos os atos oriundos da atividade Notarial e Registral no Estado da Paraíba, foi instituído pela Lei nº 10.132, de 06 de novembro de 2013, a aplicação obrigatória de um Selo Digital de Fiscalização Extrajudicial em todos os atos notariais e registro, composto de um código único (por exemplo: Selo Digital: ABC12345-X1X2) e dessa forma, cada autenticação processada pela nossa Serventia pode ser verificada e confirmada tantas vezes quanto for necessário através do site do Tribunal de Justiça do Estado da Paraíba, endereço <https://corregedoria.tjpb.jus.br/selo-digital/>.

A autenticação digital do documento faz prova de que, na data e hora em que ela foi realizada, a empresa Dipell Comercial LTDA tinha posse de um documento com as mesmas características que foram reproduzidas na cópia autenticada, sendo da empresa Dipell Comercial LTDA a responsabilidade, única e exclusiva, pela idoneidade do documento apresentado a este Cartório.

Nesse sentido, declaro que a Dipell Comercial LTDA assumiu, nos termos do artigo 8º, §1º, do Decreto nº 10.278/2020, que regulamentou o artigo 3º, inciso X, da Lei Federal nº 13.874/2019 e o artigo 2º-A da Lei Federal 12.682/2012, a responsabilidade pelo processo de digitalização dos documentos físicos, garantindo perante este Cartório e terceiros, a sua autoria e integridade.

De acordo com o disposto no artigo 2º-A, §7º, da Lei Federal nº 12.682/2012, o documento em anexo, identificado individualmente em cada Código de Autenticação Digital ou na referida sequência, poderá ser reproduzido em papel ou em qualquer outro meio físico.

Esta DECLARAÇÃO foi emitida em **16/05/2022 17:14:26 (hora local)** através do sistema de autenticação digital do Cartório Azevedo Bastos, de acordo com o Art. 1º, 10º e seus §§ 1º e 2º da MP 2200/2001, como também, o documento eletrônico autenticado contendo o Certificado Digital do titular do Cartório Azevedo Bastos, poderá ser solicitado diretamente a empresa Dipell Comercial LTDA ou ao Cartório pelo endereço de e-mail autentica@azevedobastos.not.br Para informações mais detalhadas deste ato, acesse o site <https://autdigital.azevedobastos.not.br> e informe o Código de Autenticação Digital

Esta Declaração é válida por **tempo indeterminado** e está disponível para consulta em nosso site.

Código de Autenticação Digital: 204331605228896440144-1

Legislações Vigentes: Lei Federal nº 8.935/94, Lei Federal nº 10.406/2002, Medida Provisória nº 2200/2001, Lei Federal nº 13.105/2015, Lei Estadual nº 8.721/2008, Lei Estadual nº 10.132/2013, Provimento CGJ nº 003/2014 e Provimento CNJ nº 100/2020.

O referido é verdade, dou fé.

CHAVE DIGITAL

00005b1d734fd94f057f2d69fe6bc05bfc3328b6eb525042d0ff261af8b670ab053aee8bc968f10a96207727672690286edcb1a5cb24bdd482209db2a19023ec84ea0c4404a7d81172e8c82931ab90e0



Presidência da República
Casa Civil
Medida Provisória Nº 2.200-2,
de 24 de agosto de 2001.





Ministério da Economia
Secretaria Especial de Desburocratização, Gestão e Governo Digital
Secretaria de Gestão

Sistema de Cadastramento Unificado de Fornecedores - SICAF

Declaração

Declaramos para os fins previstos na Lei nº 8.666, de 1993, conforme documentação registrada no SICAF, que a situação do fornecedor no momento é a seguinte:

Dados do Fornecedor

CNPJ: 07.260.725/0001-68 DUNS®: 940820683
Razão Social: ITAMAR MAURI MULLER
Nome Fantasia:
Situação do Fornecedor: Credenciado Data de Vencimento do Cadastro: 12/12/2022
Natureza Jurídica: EMPRESÁRIO (INDIVIDUAL)
MEI: Não
Porte da Empresa: Micro Empresa

Ocorrências e Impedimentos

Ocorrência: Nada Consta
Impedimento de Licitar: Nada Consta
Ocorrências Impeditivas indiretas: Nada Consta
Vínculo com "Serviço Público": Nada Consta

Níveis cadastrados:

Fornecedor possui alguma pendência no Nível de Cadastramento indicado. Verifique mais informações sobre pendências nas funcionalidades de consulta.

I - Credenciamento

II - Habilitação Jurídica (Possui Pendência)

III - Regularidade Fiscal e Trabalhista Federal

Receita Federal e PGFN	Validade:	21/12/2022
FGTS	Validade:	27/07/2022
Trabalhista (http://www.tst.jus.br/certidao)	Validade:	24/12/2022

IV - Regularidade Fiscal Estadual/Distrital e Municipal

Receita Estadual/Distrital	Validade:	14/09/2022
Receita Municipal	Validade:	09/09/2022

Francieli de Oliveira Mainardi

Emitido em: 20/07/2022 11:22

1 de 1

CPF: 067.175.299-54 Nome: FRANCIELI DE OLIVEIRA MAINARDI

Ass: _____

PROPOSTA DE PREÇOS AJUSTADA

EDITAL DE PREGÃO Nº 059/2022

PROCESSO ADMINISTRATIVO Nº 098/2022

MODALIDADE: Pregão Eletrônico

TIPO: MENOR PREÇO UNITÁRIO POR ITEM

OBJETO: contratação de empresa para fornecimento de equipamentos eletrônicos e eletrodomésticos, atendendo as necessidades dos Departamentos solicitantes.

Pelo presente instrumento, a empresa ITAMAR MAURI MULLER - ME, CNPJ nº 07.260.725/0001-68, com sede na Av. Rio Grande do Sul, 1168, centro, Município de Planalto, estado do Paraná, neste ato representada por ITAMAR MAURI MULLER, administrador, RG sob nº 5.060.967-7 e CPF nº 857.973.169-00, Planalto - PR, propõe fornecer à Prefeitura Municipal de Marmeleiro - PR, em estrito cumprimento ao previsto no Edital de Pregão Eletrônico nº 059/2022, conforme abaixo discriminado:

Item	Descrição	Unid	Quant.	Valor Unitário	Valor Total
1	<p>ÁPARELHO CELULAR: com as especificações mínimas:</p> <p>a) Processador octa-core (de no mínimo 1.6ghz) ou superior;</p> <p>b) Dualchip 4G;</p> <p>c) 3GB de memória RAM ou superior;</p> <p>d) 32GB de armazenamento ou superior;</p> <p>e) Tela de no mínimo 5,5";</p> <p>f) Resolução de tela de 720x1480 (HD+) ou superior;</p> <p>g) Câmera traseira de 8MP ou superior;</p> <p>h) Câmera frontal de 5MP ou superior;</p> <p>i) Suporte a redes GSM, LTE;</p> <p>j) wi-fi 802.11 b/g/n;</p> <p>k) Bluetooth 4.2 ou superior;</p> <p>r) GPS;</p> <p>m) Bateria de 3000mAh ou superior;</p> <p>n) Sistema operacional Android 9.0 ou superior, ou Android 8.0 (ou superior)</p>	UN	02	R\$950,00	R\$1.900,00

ITAMAR MAURI
MULLER:07260
725000168

Assinado de forma digital
por ITAMAR MAURI
MULLER:07260725000168
Dados: 2022.07.20
11:08:54 -03'00'

	<p>com garantia de suportar a atualização para 9.0 ou superior;</p> <p>o) Aparelho novo, de primeiro uso, original, lacrado na caixa, com manual e acessórios (cabo USB, fones e carregador] rápido).</p> <p>Os aparelhos deverão vir acompanhados de kit proteção (película de vidro + capa anti impacto). Sugestões de marca / modelo: Xiaomi Redmi 6, Asus Zenfone Max Shot, Samsung Galaxy A11 ou de qualidade superior.</p> <p>MARCA OFERTADA: Xiaomi.</p> <p>MODELO: Poco C3.</p>				
VALOR TOTAL					R\$1.900,00

TOTAL: R\$1.900,00 (um mil e novecentos reais).

* Declaro que a proponente se obriga a cumprir todos os termos da contratação indicadas nos documentos que compõem a licitação.

* O prazo de validade da presente proposta é de 60 (sessenta) dias corridos, contado da data da apresentação da proposta definitiva de preços.

* Prazo máximo de fornecimento dos produtos/prestação dos serviços, respeitando-se o disposto no Termo de Referência.

- Banco Sicoob agência 4342 conta corrente 441406 conta corrente ITAMAR MAURI MULLER ME.

* Declaro que preços ofertados já estão inclusos os tributos, fretes, taxas, seguros, encargos sociais, trabalhistas e todas as demais despesas necessárias à execução do objeto da contratação.

Planalto – PR, 20 de julho de 2022.

**ITAMAR MAURI
MULLER:07260725000168**

Assinado de forma digital por ITAMAR
MAURI MULLER:07260725000168
Dados: 2022.07.20 11:09:49 -03'00'

ITAMAR MAURI MULLER
Itamar Mauri Muller - ME
Assinatura do Responsável pela Empresa

ESPECIFICAÇÕES TÉCNICAS



O POCO C3 é um smartphone **Android** completo, que não tem muito a invejar aos mais avançados dispositivos. Surpreendente é sua tela **Touchscreen** de 6.43 polegadas, que coloca esse POCO no topo de sua categoria. A resolução também é alta: 1600x720 pixel. Quanto às funções, no POCO C3 realmente não falta nada. Começando pela conectividade **Wi-fi** e **GPS**. A transferência de dados e navegação web são fornecidas pela rede **UMTS**, mas não suporta tecnologias mais recentes, tais como **HSDPA**. Enfatizamos a boa memória interna de **32 GB** com a possibilidade de expansão.

Este POCO C3 é um produto com poucos concorrentes em termos de multimídia graças à câmera de **13 megapixels** que permite ao POCO C3 tirar fotos fantásticas com uma resolução de 4128x3096 pixels e gravar vídeos em alta definição (**Full HD**) com uma resolução de 1920x1080 pixels. Muito fino, 9 milímetros, o que torna o POCO C3 realmente interessante.

- Sistema Operacional - Android 10 MIUI 12.
- Disponibilidade – 2020/4
- Dimensões – 164.9 x 77.1 x 9mm

ITAMAR MAURI
MULLER:072607250
00168

Assinado de forma digital por
ITAMAR MAURI
MULLER:07260725000168
Dados: 2022.07.20 11:10:02 -03'00'

- Peso – 194 gramas



- Sim Card - Nano
- Dual Sim – Dual stand-by
- Gsm – Quad Band (850/900/1800/1900)
- HSPA+ - Sim
- LTE - Sim
- Velocidade máxima de download – 300 Mbps
- Velocidade máxima de upload – 150 Mbps

DADOS TÉCNICOS

- Processador - 4x 2.3 GHz Cortex-A53 + 4x 1.8 GHz Cortex-A53
- Chipset - Helio G35 MediaTek
- 64 Bit - Sim
- GPU – PowerVR GE8320
- RAM – 3GB
- Memória Max – 32GB
- Memória Expansível - Micro SD até 512 GB



- Polegadas – 6.43
- Resolução – 720 x 1600 pixel
- Densidade de pixels – 270 ppi
- Tipo – IPS CLD

ITAMAR MAURI
MULLER:072607
25000168

Assinado de forma digital
por ITAMAR MAURI
MULLER:07260725000168
Dados: 2022.07.20 11:10:14
-03'00'

- FPS – 60Hz
- Cores – 16 milhões
- Proteção – Panda Glass

CAMERA

- Megapixel – 13Mp + 2Mp + 2Mp
- Resolução – 4128 x 3096 pixel
- Aperture Size – F 2.2 + F 2.4 + F2.4
- Estabilização - Digital
- Autofoco - Sim
- Foco por toque - Sim
- Flash - LED
- HDR - Sim
- Localização - Sim
- Detecção facial - Sim
- Câmera Frontal – 5 Mp F 2.2

VIDEO

- Resolução da gravação – Full HD
- Auto focagem de vídeo - Sim
- FPS da gravação – 30 fps
- Foto em Vídeo - sim
- Vídeo Câmera Frontal – Full HD, 30fps
- Opções da Câmera Frontal – HDR / Face Detection

ITAMAR MAURI
MULLER:072607
25000168

Assinado de forma digital
por ITAMAR MAURI
MULLER:07260725000168
Dados: 2022.07.20 11:10:26
-03'00'

CONECTIVIDADE

- Wi-Fi – 802.11 a/b/g/n
- Bluetooth – 5.0 com A2DP/LE
- USB – Micro USB 2.0
- NFC - não
- GPS – A-GPS/GLONASS/BeiDou

SENSORES

- Acelerômetro - Sim
- Proximidade - Sim

FUNÇÕES

- Radio FM – Sim
- Tv- Não
- Vibração - Sim
- Viva Voz - Sim
- Outros - Wi-Fi Direct
Wi-Fi hotspot
USB OTG

BATERIA

- Tipo - LiPo
- Ampere – 5000mAh

SAR

- SAR EU - Head 0.5 W/kg Body 0.83 W/kg

ITAMAR MAURI
MULLER:072607
25000168

Assinado de forma digital
por ITAMAR MAURI
MULLER:07260725000168
Dados: 2022.07.20 11:10:46
-03'00'

**TRIBUNAL DE CONTAS DA UNIÃO****Consulta Consolidada de Pessoa Jurídica**

Este relatório tem por objetivo apresentar os resultados consolidados de consultas eletrônicas realizadas diretamente nos bancos de dados dos respectivos cadastros. A responsabilidade pela veracidade do resultado da consulta é do Órgão gestor de cada cadastro consultado. A informação relativa à razão social da Pessoa Jurídica é extraída do Cadastro Nacional da Pessoa Jurídica, mantido pela Receita Federal do Brasil.

Consulta realizada em: 20/07/2022 11:21:50

Informações da Pessoa Jurídica:

Razão Social: **ITAMAR MAURI MULLER**
CNPJ: **07.260.725/0001-68**

Resultados da Consulta Eletrônica:

Órgão Gestor: **TCU**
Cadastro: **Licitantes Inidôneos**
Resultado da consulta: **Nada Consta**

Para acessar a certidão original no portal do órgão gestor, clique [AQUI](#).

Órgão Gestor: **CNJ**
Cadastro: **CNIA - Cadastro Nacional de Condenações Cíveis por Ato de Improbidade Administrativa e Inelegibilidade**
Resultado da consulta: **Nada Consta**

Para acessar a certidão original no portal do órgão gestor, clique [AQUI](#).

Órgão Gestor: **Portal da Transparência**
Cadastro: **Cadastro Nacional de Empresas Inidôneas e Suspensas**
Resultado da consulta: **Nada Consta**

Para acessar a certidão original no portal do órgão gestor, clique [AQUI](#).

Órgão Gestor: **Portal da Transparência**
Cadastro: **CNEP - Cadastro Nacional de Empresas Punidas**
Resultado da consulta: **Nada Consta**

Para acessar a certidão original no portal do órgão gestor, clique [AQUI](#).

Obs: A consulta consolidada de pessoa jurídica visa atender aos princípios de simplificação e

racionalização de serviços públicos digitais. Fundamento legal: Lei nº 12.965, de 23 de abril de 2014, Lei nº 13.460, de 26 de junho de 2017, Lei nº 13.726, de 8 de outubro de 2018, Decreto nº 8.638 de 15, de janeiro de 2016.



NÚMERO DE IDENTIFICAÇÃO DO REGISTRO DE EMPRESA - NIRE DA SEDE		NIRE DA FILIAL (preencher somente se ato referente a filial)		
NOME DO EMPRESÁRIO (completo sem abreviaturas) ITAMAR MAURI MULLER				
NACIONALIDADE BRASILEIRA		ESTADO CIVIL Solteiro(a)		
SEXO <input checked="" type="checkbox"/> M <input type="checkbox"/> F	REGIME DE BENS (se casado)			
FILHO DE (pai) ANIBALDO MULLER		(mãe) ZAIDA MARIA MULLER		
NASCIDO EM (data de nascimento) 07-12-1972	IDENTIDADE número 5.060.967-7	Órgão emissor SESP-II	UF PR	CPF (número) 857.973.169-00
EMANCIPADO POR (forma de emancipação - somente no caso de menor)				
DOMICILIADO NA (LOGRADOURO - rua, av, etc.) RUA PADRE MARCELO CILICI				NÚMERO 817
COMPLEMENTO XXX	BAIRRO / DISTRITO SANTO ANTONIO	CEP 85750-000	CÓDIGO DO MUNICÍPIO (Uso da Junta Comercial)	
MUNICÍPIO PLANALTO			UF PR	

declara, sob as penas da lei, não estar impedido de exercer atividade empresária, que não possui outro registro de empresário e requer à Junta Comercial do PR:

CÓDIGO DO ATO 080	DESCRIÇÃO DO ATO INSCRIÇÃO	CÓDIGO DO EVENTO 080	DESCRIÇÃO DO EVENTO INSCRIÇÃO
CÓDIGO DO EVENTO	DESCRIÇÃO DO EVENTO	CÓDIGO DO EVENTO	DESCRIÇÃO DO EVENTO

NOME EMPRESARIAL ITAMAR MAURI MULLER		NÚMERO 743		
LOGRADOURO (rua, av, etc.) AV PORTO ALEGRE				CÓDIGO DO MUNICÍPIO (Uso da Junta Comercial)
COMPLEMENTO XXX	BAIRRO / DISTRITO CENTRO	CEP 85750-000	CÓDIGO DO MUNICÍPIO (Uso da Junta Comercial)	
MUNICÍPIO PLANALTO	UF PR	PAÍS BRASIL	CORREIO ELETRÔNICO (E-MAIL) XXX	

VALOR DO CAPITAL - R\$ 10.000,00	VALOR DO CAPITAL (por extenso) DEZ MIL REAIS
-------------------------------------	---

CÓDIGO DE ATIVIDADE ECONÔMICA (CNAE Fiscal) atividade principal	DESCRIÇÃO DO OBJETO BAZAR
Atividades secundárias	

DATA DE INÍCIO DAS ATIVIDADES 01-03-2005	NÚMERO DE INSCRIÇÃO NO CNPJ	TRANSFERÊNCIA DE SEDE OU DE FILIAL DE OUTRA UF NIRE anterior	UF	USO DA JUNTA COMERCIAL DEPENDENTE DE AUTORIZAÇÃO GOVERNAMENTAL <input type="checkbox"/> 1 - SIM <input checked="" type="checkbox"/> 3 - NÃO
---	-----------------------------	---	----	---

ASSINATURA DA FIRMA PELO EMPRESÁRIO (ou pelo representante/assistente/parente) <i>Itamar Mauri Muller</i>	
DATA DA ASSINATURA 03-02-2005	ASSINATURA DO EMPRESÁRIO <i>[Assinatura]</i>

PARA USO EXCLUSIVO DA JUNTA COMERCIAL

DEFERIDO.
PUBLIQUE-SE E ARQUIVE-SE.

João Maria de Mattos
RG 1.636.653

AU

JUNTA COMERCIAL DO PARANÁ
ESCRITÓRIO REGIONAL DE FRANCISCO BELTRAO
CERTIFICO O REGISTRO EM: 18/02/2005
SOB NÚMERO: 41105789261
Protocolo: 05/062219-6

[Assinatura]
MARIA THEREZA LOPES SALOMAO
SECRETARIA GERAL

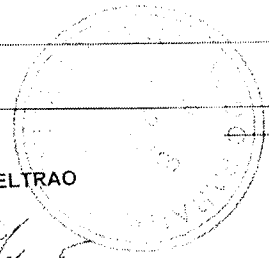





858



Secretaria da Micro e Pequena Empresa da Presidência da República
Secretaria de Racionalização e Simplificação
Departamento de Registro Empresarial e Integração

REQUERIMENTO DE EMPRESÁRIO

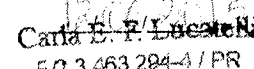
1/2
JUNTA COMERCIAL DO PARANÁ

NÚM. Nº DE IDENTIFICAÇÃO DO REGISTRO DE EMPRESA - NIRE DA SEDE 4110578926-1		NIRE DA FILIAL (preencher somente se ato referente a filial)	
NOME DO EMPRESÁRIO (completo sem abreviaturas) ITAMAR MAURI MULLER			
NACIONALIDADE BRASILEIRA		ESTADO CIVIL SOLTEIRO	
SEXO M <input checked="" type="checkbox"/> F <input type="checkbox"/>		REGIME DE BENS (se casado)	
FILHO DE (pai) ANIBALDO MULLER		(mãe) ZAIDA MARIA MULLER	
NASCIDO EM (data de nascimento) 07/12/1972		IDENTIDADE (número) 50609677	
Orgão Emissor SESP		UF PR	
CPF (número) 857.973.169-00			
EMANCIPADO POR (forma da emancipação somente no caso de menor)			
DOMICILIADO NA (LOGRADOURO rua, av, etc.) AV PORTO ALEGRE			NÚMERO 743
COMPLEMENTO 1 ANDAR		BAIRRO / DISTRITO CENTRO	CEP 85750000
MUNICÍPIO PLANALTO			UF PR
declara, sob as penas da lei, não estar impedido de exercer atividade empresária, que não possui outro registro de empresário, e requer à Junta Comercial do Estado do Paraná:			
ATO 002	DESCRIÇÃO DO ATO ALTERACAO	EVENTO 021	DESCRIÇÃO DO EVENTO ALTERACAO DE DADOS (EXCETO NOME EMPRESARIAL)
EVENTO	DESCRIÇÃO DO EVENTO	EVENTO	DESCRIÇÃO DO EVENTO
NOME EMPRESARIAL ITAMAR MAURI MULLER - ME			
LOGRADOURO (rua, av, etc.) AV RIO GRANDE DO SUL			NÚMERO 1168
COMPLEMENTO		BAIRRO / DISTRITO CENTRO	CEP 85750000
MUNICÍPIO PLANALTO		UF PR	PAÍS BRASIL
CORREIO ELETRÔNICO (E-MAIL) marisacontabil@hotmail.com			
VALOR DO CAPITAL - R\$ 20.000,00		VALOR DO CAPITAL (por extenso) VINTE MIL REAIS	
CODIGO DE ATIVIDADE ECONOMICA (CNAE Fiscal) Ativ. econ. principal 4753900 Atividades secundarias 4789099 7319099 4772500 4782202 4754701 7410202 4763601 (CONTINUA)	DESCRIÇÃO DO OBJETO 4753-9/00 COMÉRCIO VAREJISTA ESPECIALIZADO DE ELETRODOMÉSTICOS E EQUIPAMENTO ÁUDIO E VÍDEO; 4772-5/00 COMÉRCIO VAREJISTA DE COSMÉTICOS, PRODUTOS DE PERFUMARIA E DE HIGIENE PESSOAL; 4782-2/02 COMÉRCIO VAREJISTA DE ARTIGOS DE VIAGEM; 4754-7/01 COMÉRCIO VAREJISTA DE MÓVEIS; 7410-2/02 DESIGN DE INTERIORES; 4763-6/01 COMÉRCIO VAREJISTA DE BRINQUEDOS E ARTIGOS RECREATIVOS; 4763-6/03 COMÉRCIO VAREJISTA DE BICICLETAS E TRICICLOS, PEÇAS E ACESSÓRIOS; 4756-3/00 COMÉRCIO VAREJISTA ESPECIALIZADO DE INSTRUMENTOS MUSICAIS E ACESSÓRIOS; 6120-5/01 COMÉRCIO TELEFONIA MÓVEL CELULAR; 4774-1/00 COMÉRCIO VAREJISTA DE ARTIGOS DE ÓPTICA; 4789-0/99 COMÉRCIO VAREJISTA DE OUTROS PRODUTOS NÃO ESPECIFICADOS ANTERIORMENTE; (CONTINUA NA PRÓXIMA PÁGINA)		
DATA DE INÍCIO DAS ATIVIDADES 01/03/2005	NÚMERO DE INSCRIÇÃO NO CNPJ 07.250.725/0001-68	TRANSPERÊNCIA DE SEDE OU DE FILIAL DE OUTRA UF NIRE anterior	
ASSINATURA DA FIRMA PELO EMPRESÁRIO (ou pelo representante assistente/gerente) <i>Itamar Mauri Muller - ME</i>			
DATA DA ASSINATURA 08/06/2015			
PARA USO EXCLUSIVO DA JUNTA COMERCIAL			
DEFERIDO. PUBLIQUE-SE E ARQUIVE-SE		 	
 Cartão de Identificação RG 3.463.294-4 / PR		JUNTA COMERCIAL DO PARANÁ AGÊNCIA REGIONAL DE CAPANEMA CERTIFICO O REGISTRO EM: 15/06/2015 SOB NÚMERO: 20153930233 Protocolo: 15/393023-3, DE 12/06/2015 Empresa: 41 1 0578926 1 ITAMAR MAURI MULLER - ME  LIBERTAD BOGUS SECRETARIA GERAL	





REQUERIMENTO DE EMPRESÁRIO

8598

NÚMERO DE IDENTIFICAÇÃO DO REGISTRO DE EMPRESA - NIRE DA SEDE 41105789261		NIRE DA FILIAL (preencher somente se não referente à filial) XXXXXXXXXXXXXX	
NOME DO EMPRESÁRIO (completo, sem abreviaturas) ITAMAR MAURI MULLER			
NACIONALIDADE BRASILEIRA		ESTADO CIVIL SOLTEIRO	
SEXO M <input checked="" type="checkbox"/> F <input type="checkbox"/>	REGIME DE BENS (se casado) XXXXXXXXXXXXXX		
FILHO DE (pai) ANIBÁLDO MULLER		(mãe) ZAIDA MARIA MULLER	
NASCIDO EM (data de nascimento) 07/12/1972	IDENTIDADE (número) 5.060.967-7	Órgão emissor SESP II	UF PR
CPF (número) 857.973.169-00			
EMANCIPIADO POR (forma de emancipação - somente no caso de menor) XXXXXXXXXXXXXX			
DOMICILIADO NA (LOGRADOURO - rua, av, etc) AVENIDA PORTO ALEGRE			NÚMERO 743
COMPLEMENTO 1º. ANDAR	BAIRRO/DISTRITO CENTRO	CEP 85.750-000	CODIGO DO MUNICIPIO (uso da Junta Comercial) 6466
MUNICIPIO PLANALTO			UF PR
Declaro, sob as penas da lei, não estar impedido de exercer atividade empresária, que não possui outro registro de empresário e requer à JUNTA COMERCIAL DO PARANA			
CODIGO DO ATO 002	DESCRIÇÃO DO ATO ALTERAÇÃO	CODIGO DO EVENTO 021	DESCRIÇÃO DO EVENTO ALTERAÇÃO DE DADOS (EXCETO NOME EMPRESARIAL)
CODIGO DO EVENTO XXXXXXXXXXXXXX	DESCRIÇÃO DO EVENTO XXXXXXXXXXXXXX	CODIGO DO EVENTO XXXXXXXXXXXXXX	DESCRIÇÃO DO EVENTO XXXXXXXXXXXXXX
NOME EMPRESARIAL ITAMAR MAURI MULLER - ME			
LOGRADOURO (rua, av, etc) AVENIDA PORTO ALEGRE			NÚMERO 743
COMPLEMENTO XXXXXXXXXXXXXX	BAIRRO-DISTRITO CENTRO	CEP 85.750-000	CODIGO DO MUNICIPIO (uso da Junta Comercial) 6466
MUNICIPIO PLANALTO	UF PR	PAIS BRASIL	CORREIO ELETRÔNICO (E-MAIL) XXXXXXXXXXXXXX
VALOR DO CAPITAL - R\$ 20.000,00	VALOR DO CAPITAL - (por extenso) VINTE MIL REAIS		
CODIGO DE ATIVIDADE ECONÔMICA (cnae) Atividade Principal 4781400 Atividade secundária 7319099 XXXXXXX XXXXXXX XXXXXXX XXXXXXX	DESCRIÇÃO DO OBJETO BAZAR PRODUÇÃO CULTURAL E ARTISTICA. SERVIÇOS DE AUTO FALANTES, VEÍCULOS DE COMUNICAÇÃO, DE RADIODIFUSÃO SONORA E DE SONS E IMAGENS, MÍDIA EXTERNA, E INTERNA.		
DATA DE INÍCIO DAS ATIVIDADES 01/03/2005	NÚMERO DE INSCRIÇÃO NO CNPJ 07260725000168	TRANSFERÊNCIA DE SEDE OU DE FILIAL DE OUTRA UF NIRE ANTERIOR XXXXXXXXXXXXXX	UF XX
USO DA JUNTA COMERCIAL DEPENDENTE DE AUTORIZAÇÃO GOVERNAMENTAL <input type="checkbox"/> 1-sim 3-não			
ASSINATURA DA FIRMA PELO EMPRESÁRIO (ou pelo representante/assistente/gerente) <i>Itamar Mauri Muller me</i>			
DATA DA ASSINATURA 22/06/2009		ASSINATURA DO EMPRESÁRIO <i>[Assinatura]</i>	

PARA USO EXCLUSIVO DA JUNTA COMERCIAL

<p>DEFERIDO. PUBLIQUE-SE E ARQUIVE-SE</p> <p>JACKSON L. MACHADO PINTO RG 4.379.982-7</p> <p>29/06/09</p>	<p>JUNTA COMERCIAL DO PARANA AGENCIA REGIONAL DE FRANCISCO BELTRAO CERTIFICADO DE REGISTRO EM: 25/06/2009 SOB NÚMERO: 20092674003 Protocolo: 09/267400-3, DE 24/06/2009</p> <p>Empresa: 41 1 0578926 1 ITAMAR MAURI MULLER - ME</p>	<p>LUIZ CARLOS SALVARO SECRETARIO GERAL</p> <p>R 1200901033525</p>
--	---	--



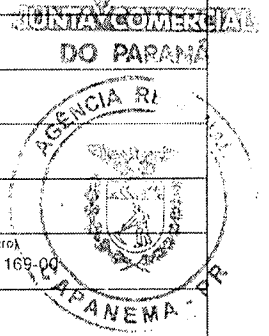

REQUERIMENTO DE EMPRESÁRIO

NÚMERO DE IDENTIFICAÇÃO DO REGISTRO DE EMPRESA - NIRE DA SEDE 4110578926-1		NIRE DA FILIAL (preencher somente se ato referente a filial)	
NOME DO EMPRESÁRIO (completo sem abreviaturas) ITAMAR MAURI MULLER			
NACIONALIDADE BRASILEIRA		ESTADO CIVIL SOLTEIRO	
SEXO M <input checked="" type="checkbox"/> F <input type="checkbox"/>	REGIME DE BENS (se casado)		
FILHO DE (pai) ANIBALDO MULLER	(mãe) ZAIDA MARIA MULLER		
NASCIDO EM (data de nascimento) 07/12/1972	IDENTIDADE (numero) 50609677	Órgão Emissor SESP	UF PR
CPF (numero) 857 973 169-00			
EMANCIPADO POR (forma de emancipação somente no caso de menor)			
DOMICILIADO NA (LOGRADOURO rua, av, etc.) AV PORTO ALEGRE			NÚMERO 743
COMPLEMENTO 1 ANDAR	BAIRRO / DISTRITO CENTRO	CEP 85750000	
MUNICÍPIO PLANALTO	UF PR		
declara, sob as penas da lei, não estar impedido de exercer atividade empresária, que não possui outro registro de empresário, e requer à Junta Comercial do Estado do Paraná:			
ATO 002	DESCRIÇÃO DO ATO ALTERACAO	EVENTO 021	DESCRIÇÃO DO EVENTO ALTERACAO DE DADOS (EXCETO NOME EMPRESARIAL)
EVENTO	DESCRIÇÃO DO EVENTO	EVENTO	DESCRIÇÃO DO EVENTO
NOME EMPRESARIAL ITAMAR MAURI MULLER - ME			
LOGRADOURO (rua av etc.) AV RIO GRANDE DO SUL			NÚMERO 1158
COMPLEMENTO	BAIRRO / DISTRITO CENTRO	CEP 85750000	
MUNICÍPIO PLANALTO	UF PR	PAIS BRASIL	CORREIO ELETRÔNICO (E-MAIL) marisacontabil@hotmail.com
VALOR DO CAPITAL - R\$ 20.000,00	VALOR DO CAPITAL (por extenso) VINTE MIL REAIS		
CODIGO DE ATIVIDADE ECONÔMICA (CNAE Fiscal) Atividade principal: 4753900 Atividades secundárias: 4763803 6120501 4774100 4756300 4781400	DESCRIÇÃO DO OBJETO 7319-0-99 OUTRAS ATIVIDADES DE PUBLICIDADE NÃO ESPECIFICADAS ANTERIORMENTE; 4781-4-00 COMÉRCIO VAREJISTA DE ARTIGOS DO VESTUÁRIO E ACESSÓRIOS.		
DATA DE INÍCIO DAS ATIVIDADES 01/03/2005	NÚMERO DE INSCRIÇÃO NO CNPJ 07.260.725/0001-68	TRANSFERÊNCIA DE SEDE OU DE FILIAL DE OUTRA UF NIRE anterior	UF
ASSINATURA DA FIRMA PELO EMPRESÁRIO (ou pelo representante/assistente/gerente) <i>Itamar Mauri Muller - ME</i>		USO DA JUNTA COMERCIAL DEPENDENTE DE AUTORIZAÇÃO GOVERNAMENTAL <input type="checkbox"/> 1 - SIM <input checked="" type="checkbox"/> 2 - NÃO	
DATA DA ASSINATURA 08/06/2015	ASSINATURA DO EMPRESÁRIO		

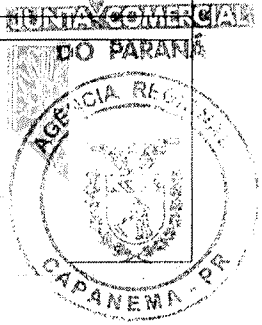

PARA USO EXCLUSIVO DA JUNTA COMERCIAL		JUNTA COMERCIAL DO PARANÁ	
DEFERIDO: PUBLIQUE-SE E ARQUIVE-SE	AL	JUNTA COMERCIAL DO PARANÁ AGÊNCIA REGIONAL DE CAPANEMA CERTIFICO O REGISTRO EM: 15/06/2015 SOB NÚMERO: 20153930233 Protocolo: 15/393023-3, DE 12/06/2015 Empresa: 4110578926-1 ITAMAR MAURI MULLER - ME	
<i>Carla E. F. Lucatelli</i> RG. 3.463.294-4 / PR	<i>Libertad Bogus</i>	LIBERTAD BOGUS SECRETARIA GERAL	



 REPÚBLICA FEDERATIVA DO BRASIL CADASTRO NACIONAL DA PESSOA JURÍDICA		
NÚMERO DE INSCRIÇÃO 07.260.725/0001-68 MATRIZ	COMPROVANTE DE INSCRIÇÃO E DE SITUAÇÃO CADASTRAL	DATA DE ABERTURA 18/02/2005
NOME EMPRESARIAL ITAMAR MAURI MULLER		
TÍTULO DO ESTABELECIMENTO (NOME DE FANTASIA) *****	PORTE ME	
CÓDIGO E DESCRIÇÃO DA ATIVIDADE ECONÔMICA PRINCIPAL 47.53-9-00 - Comércio varejista especializado de eletrodomésticos e equipamentos de áudio e vídeo		
CÓDIGO E DESCRIÇÃO DAS ATIVIDADES ECONÔMICAS SECUNDÁRIAS 47.89-0-99 - Comércio varejista de outros produtos não especificados anteriormente 73.19-0-99 - Outras atividades de publicidade não especificadas anteriormente 47.72-5-00 - Comércio varejista de cosméticos, produtos de perfumaria e de higiene pessoal 47.82-2-02 - Comércio varejista de artigos de viagem 47.54-7-01 - Comércio varejista de móveis 74.10-2-02 - Design de interiores 47.63-6-01 - Comércio varejista de brinquedos e artigos recreativos 47.63-6-03 - Comércio varejista de bicicletas e triciclos; peças e acessórios 61.20-5-01 - Telefonia móvel celular 47.74-1-00 - Comércio varejista de artigos de óptica 47.56-3-00 - Comércio varejista especializado de instrumentos musicais e acessórios 47.81-4-00 - Comércio varejista de artigos do vestuário e acessórios		
CÓDIGO E DESCRIÇÃO DA NATUREZA JURÍDICA 213-5 - Empresário (Individual)		
LOGRADOURO AV RIO GRANDE DO SUL	NÚMERO 1168	COMPLEMENTO *****
CEP 85.750-000	BAIRRO/DISTRITO CENTRO	MUNICÍPIO PLANALTO
		UF PR
ENDEREÇO ELETRÔNICO	TELEFONE (46) 3555-1572/ (46) 3555-1340	
ENTE FEDERATIVO RESPONSÁVEL (EFR) *****		
SITUAÇÃO CADASTRAL ATIVA	DATA DA SITUAÇÃO CADASTRAL 18/02/2005	
MOTIVO DE SITUAÇÃO CADASTRAL		
SITUAÇÃO ESPECIAL *****	DATA DA SITUAÇÃO ESPECIAL *****	

Aprovado pela Instrução Normativa RFB nº 1.863, de 27 de dezembro de 2018.

Emitido no dia **26/04/2022** às **14:50:22** (data e hora de Brasília).

Página: 1/1

862

REPÚBLICA FEDERATIVA DO BRASIL
ESTADO DO PARANÁ
COMARCA DE CAPANEMA

CARTORIO DO DISTRIBUIDOR E ANEXOS
AV. PEDRO VIRIATO PARIGOT DE SOUZA Nº 1212 - CENTRO
CAPANEMA/PR - 85760000

TITULAR
DIRCE STEVENS FACCIO
JURAMENTADOS
MURILO KWIATKOWSKI SBARDELOTTO
PATRICIA MICHELA THIESEN

Certidão Negativa

Certifico, a pedido de parte interessada, que revendo os livros e arquivos de distribuição CÍVEL (Cível, Precatória, Precatória Especial, Juizado Especial), Ações: CONCORDATA E FALENCIA, RECUPERAÇÃO JUDICIAL sob minha guarda neste cartório, verifiquei NÃO CONSTAR nenhum registro em andamento contra:

ITAMAR MAURI MULLER FI

CNPJ 07.260.725/0001-68, no período compreendido desde 14/07/1989, até a presente data.



CAPANEMA/PR, 23 de Junho de 2022, 15:07:03

MURILO KWIATKOWSKI SBARDELOTTO

MURILO
KWIATKOWSKI
SBARDELOTTO

Assinado digitalmente por MURILO KWIATKOWSKI
SBARDELOTTO
DN: E=muriloks1903@gmail.com, CN=MURILO
KWIATKOWSKI SBARDELOTTO, L=CAPANEMA, S=PR,
C=BR
Razão: Eu sou o autor deste documento
Localização: Cartório do Distribuidor, Contador, Avaliador,
Deposário Público e Partidor
Data: 2022.06.24 15:08:00-0300
Foxit PDF Reader Versão: 11.2.1

Custas = R\$ 51,15

Página 0001/0001

Criação da Comarca 29.11.1967

Cadastro de Inscrições Estaduais

Data/Hora Host CELEPAR
30/04/2022 - 14 06 41

Informações do Contribuinte

Inscrição Estadual	90332054-03	Inscrição CNPJ 07.260.725/0001-68
Nome Empresarial	Itamar Mauri Muller	
Endereço	Av Rio Grande do Sul, 1168. Centro 85750-000 - Planalto - PR	
Telefone	(46)3555-1572	
E-mail	MARISACONTABIL@HOTMAIL.COM	
Atividade Econômica Principal	4753-9/00 - Comercio Varejista Especializado de Eletrodomesticos e Equipamentos de Audio e Video	
Atividade(s) Econômica(s) Secundária(s)	4781-4/00 - Comercio Varejista de Artigos do Vestuario e Acessorios 4772-5/00 - Comercio Varejista de Cosmeticos, Produtos de Perfumaria e de Higiene Pessoal 4754-7/01 - Comercio Varejista de Moveis 4782-2/02 - Comercio Varejista de Artigos de Viagem 4763-6/01 - Comercio Varejista de Brinquedos e Artigos Recreativos 4763-6/03 - Comercio Varejista de Bicicletas e Triciclos; Pecas e Acessorios 4774-1/00 - Comercio Varejista de Artigos de Optica 4756-3/00 - Comercio Varejista Especializado de Instrumentos Musicais e Acessorios	
Características do Estabelecimento	Unidade Produtiva com Atividade no Local	
Formas de Atuação	Estabelecimento Fixo(Loja, Posto de Combustível, Etc)	
Início das Atividades	03/2005	
Código SRP Atual:	1.2520.203 - Desde 06/2021	
Situação Cadastral Atual:	Ativo - Desde 03/2005	
Regime Pagamento Atual:	2520.203 - Simples Nacional / Simples Nacional - Dia 03 do Mes+2 - Desde 06/2021	
SPED (EFD, NF-e, CT-e, NFC-e):	Maiores informações clique aqui	



MINISTÉRIO DA FAZENDA
Secretaria da Receita Federal do Brasil
Procuradoria-Geral da Fazenda Nacional

**CERTIDÃO NEGATIVA DE DÉBITOS RELATIVOS AOS TRIBUTOS FEDERAIS E À DÍVIDA
ATIVA DA UNIÃO**

Nome: ITAMAR MAURI MULLER
CNPJ: 07.260.725/0001-68

Ressalvado o direito de a Fazenda Nacional cobrar e inscrever quaisquer dívidas de responsabilidade do sujeito passivo acima identificado que vierem a ser apuradas, é certificado que não constam pendências em seu nome, relativas a créditos tributários administrados pela Secretaria da Receita Federal do Brasil (RFB) e a inscrições em Dívida Ativa da União (DAU) junto à Procuradoria-Geral da Fazenda Nacional (PGFN).

Esta certidão é válida para o estabelecimento matriz e suas filiais e, no caso de ente federativo, para todos os órgãos e fundos públicos da administração direta a ele vinculados. Refere-se à situação do sujeito passivo no âmbito da RFB e da PGFN e abrange inclusive as contribuições sociais previstas nas alíneas 'a' a 'd' do parágrafo único do art. 11 da Lei nº 8.212, de 24 de julho de 1991.

A aceitação desta certidão está condicionada à verificação de sua autenticidade na Internet, nos endereços <<http://rfb.gov.br>> ou <<http://www.pgfn.gov.br>>.

Certidão emitida gratuitamente com base na Portaria Conjunta RFB/PGFN nº 1.751, de 2/10/2014.

Emitida às 14:44:22 do dia 26/04/2022 <hora e data de Brasília>.

Válida até 23/10/2022.

Código de controle da certidão: **612F.F31E.0322.9DAD**

Qualquer rasura ou emenda invalidará este documento.



Estado do Paraná
Secretaria de Estado da Fazenda
Receita Estadual do Paraná

8659

Certidão Negativa
de Débitos Tributários e de Dívida Ativa Estadual
Nº 026616467-78

Certidão fornecida para o CNPJ/MF: **07.260.725/0001-68**

Nome: **ITAMAR MAURI MULLER**

Ressalvado o direito da Fazenda Pública Estadual inscrever e cobrar débitos ainda não registrados ou que venham a ser apurados, certificamos que, verificando os registros da Secretaria de Estado da Fazenda, constatamos não existir pendências em nome do contribuinte acima identificado, nesta data.

Obs.: Esta Certidão engloba todos os estabelecimentos da empresa e refere-se a débitos de natureza tributária e não tributária, bem como ao descumprimento de obrigações tributárias acessórias.

Válida até 24/08/2022 - Fornecimento Gratuito

A autenticidade desta certidão deverá ser confirmada via Internet
www.fazenda.pr.gov.br

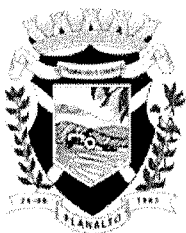

Prefeitura Municipal de Planalto
SECRETARIA MUNICIPAL DE FINANÇAS
DEPARTAMENTO DE CONTROLE FINANCEIRO

NEGATIVA

Nº 23564 / 2022

IMPORTANTE:

1. FICA RESSALVADO O DIREITO DA FAZENDA MUNICIPAL COBRAR DÉBITOS CONSTATADOS POSTERIORMENTE MESMO REFERENTE AO PERÍODO COMPREENDIDO NESTA CERTIDÃO.
2. A PRESENTE CERTIDÃO TEM VALIDADE ATÉ **09/09/2022**, SEM RASURAS E NO ORIGINAL.

REVENDO OS ARQUIVOS E REGISTROS, CERTIFICAMOS QUE: O CONTRIBUINTE NADA DEVE À FAZENDA PÚBLICA MUNICIPAL RELATIVO A EMPRESA MENCIONADA ABAIXO.

Planalto, 11 de Julho de 2022

REQUERENTE: ITAMAR MAURI MULLER-ME

**CÓDIGO DE AUTENTICAÇÃO:
C2HJF2QETZT4XJX9RM**

FINALIDADE: CADASTRO E/OU CONCORRÊNCIA E/OU LICITAÇÃO

RAZÃO SOCIAL: ITAMAR MAURI MULLER- ME

INSCRIÇÃO EMPRESA

6335

CNPJ/CPF

07.260.725/0001-68

INSCRIÇÃO ESTADUAL

9033205403

ALVARÁ

840

ENDEREÇO

AV RIO GRANDE DO SUL, 1168 - CENTRO CEP: 85750000 Planalto - PR

CNAE / ATIVIDADES

Comércio varejista especializado de eletrodomésticos e equipamentos de áudio e vídeo, Comércio varejista de móveis, Comércio varejista especializado de instrumentos musicais e acessórios, Comércio varejista de brinquedos e artigos recreativos, Comércio varejista de cosméticos, produtos de perfumaria e de higiene pessoal, Comércio varejista de artigos de óptica, Comércio varejista de artigos do vestuário e acessórios, Comércio varejista de artigos de viagem, Comércio varejista de outros produtos não especificados anteriormente, Telefonia móvel celular, Outras atividades de publicidade não especificadas anteriormente, Design de interiores

[Voltar](#)[Imprimir](#)

Certificado de Regularidade do FGTS - CRF

Inscrição: 07.260.725/0001-68

Razão Social: ITAMAR MAURI MULLER

Endereço: AV PORTO ALEGRE 743 / CENTRO / PLANALTO / PR / 85750-000

A Caixa Econômica Federal, no uso da atribuição que lhe confere o Art. 7, da Lei 8.036, de 11 de maio de 1990, certifica que, nesta data, a empresa acima identificada encontra-se em situação regular perante o Fundo de Garantia do Tempo de Serviço - FGTS.

O presente Certificado não servirá de prova contra cobrança de quaisquer débitos referentes a contribuições e/ou encargos devidos, decorrentes das obrigações com o FGTS.

Validade: 28/06/2022 a 27/07/2022

Certificação Número: 2022062801101694149871

Informação obtida em 11/07/2022 14:02:01

A utilização deste Certificado para os fins previstos em Lei esta condicionada a verificação de autenticidade no site da Caixa:
www.caixa.gov.br

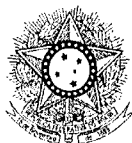

PODER JUDICIÁRIO
JUSTIÇA DO TRABALHO

CERTIDÃO NEGATIVA DE DÉBITOS TRABALHISTAS

Nome: ITAMAR MAURI MULLER (MATRIZ E FILIAIS)
CNPJ: 07.260.725/0001-68
Certidão n°: 12951422/2022
Expedição: 26/04/2022, às 14:45:28
Validade: 23/10/2022 - 180 (cento e oitenta) dias, contados da data de sua expedição.

Certifica-se que **ITAMAR MAURI MULLER (MATRIZ E FILIAIS)**, inscrito(a) no CNPJ sob o n° **07.260.725/0001-68**, **NÃO CONSTA** como inadimplente no Banco Nacional de Devedores Trabalhistas.

Certidão emitida com base nos arts. 642-A e 883-A da Consolidação das Leis do Trabalho, acrescentados pelas Leis ns.º 12.440/2011 e 13.467/2017, e no Ato 01/2022 da CGJT, de 21 de janeiro de 2022. Os dados constantes desta Certidão são de responsabilidade dos Tribunais do Trabalho.

No caso de pessoa jurídica, a Certidão atesta a empresa em relação a todos os seus estabelecimentos, agências ou filiais.

A aceitação desta certidão condiciona-se à verificação de sua autenticidade no portal do Tribunal Superior do Trabalho na Internet (<http://www.tst.jus.br>).

Certidão emitida gratuitamente.

INFORMAÇÃO IMPORTANTE

Do Banco Nacional de Devedores Trabalhistas constam os dados necessários à identificação das pessoas naturais e jurídicas inadimplentes perante a Justiça do Trabalho quanto às obrigações estabelecidas em sentença condenatória transitada em julgado ou em acordos judiciais trabalhistas, inclusive no concernente aos recolhimentos previdenciários, a honorários, a custas, a emolumentos ou a recolhimentos determinados em lei; ou decorrentes de execução de acordos firmados perante o Ministério Público do Trabalho, Comissão de Conciliação Prévia ou demais títulos que, por disposição legal, contiver força executiva.

ANEXO - IV
DECLARAÇÃO DE ENQUADRAMENTO - ME/EPP

EDITAL DE PREGÃO Nº 059/2022
PROCESSO ADMINISTRATIVO Nº 098/2022
MODALIDADE: Pregão Eletrônico
TIPO: MENOR PREÇO UNITÁRIO POR ITEM
OBJETO: contratação de empresa para fornecimento de equipamentos eletrônicos e eletrodomésticos, atendendo as necessidades dos Departamentos solicitantes.

Pelo presente instrumento, a empresa ITAMAR MAURI MULLER - ME, CNPJ nº 07.260.725/0001-68, com sede na Av. Rio Grande do Sul, 1168, centro, Município de Planalto, estado do Paraná, através de seu representante legal infra-assinado, declara, sob as penas do artigo 299 do Código Penal, que se enquadra na situação de microempresa, empresa de pequeno porte ou cooperativa, nos termos da Lei Complementar nº 123/2006, bem assim que inexistem fatos supervenientes que conduzam ao seu desenquadramento desta situação.

Planalto – PR, 19 de julho de 2022.

ITAMAR MAURI
MULLER:07260725000
168

Assinado de forma digital por
ITAMAR MAURI
MULLER:07260725000168
Dados: 2022.07.19 07:53:58 -03'00'

ITAMAR MAURI MULLER
Itamar Mauri Muller - ME
Assinatura do Responsável pela Empresa

ANEXO - III
DECLARAÇÃO UNIFICADA

EDITAL DE PREGÃO Nº 059/2022
PROCESSO ADMINISTRATIVO Nº 098/2022
MODALIDADE: Pregão Eletrônico
TIPO: MENOR PREÇO UNITÁRIO POR ITEM
OBJETO: contratação de empresa para fornecimento de equipamentos eletrônicos e eletrodomésticos, atendendo as necessidades dos Departamentos solicitantes.

Pelo presente instrumento, a empresa ITAMAR MAURI MULLER - ME, CNPJ nº 07.260.725/0001-68, com sede na Av. Rio Grande do Sul, 1168, centro, Município de Planalto, estado do Paraná, através de seu representante legal infra-assinado, que:

(X) Declara, sob as penas do artigo 299 do Código Penal, que se enquadra na situação de microempresa, empresa de pequeno porte ou cooperativa, nos termos da Lei Complementar nº 123/06, alterada pela Lei Complementar nº 147/14, bem assim que inexistem fatos supervenientes que conduzam ao seu desenquadramento desta situação.

- 1) Declaramos, para os fins do disposto no inciso XXXIII do art. 7º da Constituição Federal, não empregamos menores de dezoito anos em trabalho noturno, perigoso ou insalubre e nem menores de dezesseis anos, em qualquer trabalho, salvo na condição de aprendiz, a partir dos quatorze anos de idade, em cumprimento ao que determina o inciso V do art. 27 da Lei nº 8.666/93, acrescida pela Lei nº 9.854/99.
- 2) Declaramos, para os fins que até a presente data inexistem fatos supervenientes impeditivos para habilitação no presente processo licitatório, estando ciente da obrigatoriedade de declarar ocorrências posteriores.
- 3) Declaramos, para os fins que a empresa não foi declarada inidônea por nenhum órgão público de qualquer esfera de governo, estando apta a contratar com o poder público.
- 4) Declaramos, para os devidos fins que não possuímos em nosso quadro societário e de empregados, servidor ou dirigente de órgão ou entidade contratante ou responsável pela licitação, nos termos do inciso III, do artigo 9º da Lei nº 8.666, de 21 de junho de 1993.
- 5) Comprometo-me a manter durante a execução do contrato, em compatibilidade com as obrigações assumidas, todas as condições de habilitação e qualificação exigidas na licitação.
- 6) Declaramos para os devidos fins de direito, na qualidade de Proponente dos procedimentos licitatórios, instaurados por este Município, que o(a) responsável legal da empresa é o Sr. ITAMAR MAURI MULLER, Portador do RG sob nº 5.060.967-7 e CPF nº 857.973.169-00, cuja função/cargo é sócio administrador, **responsável pela assinatura do Contrato.**
- 7) Declaramos para os devidos fins que **NENHUM** sócio desta empresa exerce cargo ou função pública impeditiva de relacionamento comercial com a Administração Pública.
- 8) Declaramos de que a empresa não contratará empregados com incompatibilidade com as autoridades contratantes ou ocupantes de cargos de direção ou de assessoramento até o terceiro grau, na forma da Súmula Vinculante nº 013 do STF (Supremo Tribunal Federal).
- 9) Declaramos para os devidos fins que em caso de qualquer comunicação futura referente e este processo licitatório, bem como em caso de eventual contratação, **concordo que o Contrato** seja encaminhado para o seguinte endereço:

ITAMAR MAURI Assinado de forma digital
MULLER:072607 por ITAMAR MAURI
25000168 MULLER:07260725000168
Dados: 2022.07.19
07:52:04 -03'00'

E-mail: itamarmuller@hotmail.com

Telefone: (46) 99926-0159

10) Caso altere o citado e-mail ou telefone comprometo-me em protocolizar pedido de alteração junto ao Sistema de Protocolo deste Município, sob pena de ser considerado como intimado nos dados anteriormente fornecidos.

11) Declaro que o senhor ITAMAR MAURI MULLER, portador(a) do CPF/MF sob n.º 857.973.169-00, para ser o responsável para acompanhar a execução da **Contrato**, referente ao Pregão Eletrônico n.º 059/2022 e todos os atos necessários ao cumprimento das obrigações contidas no instrumento convocatório, seus Anexos e na Ata de Registro de Preços/Contrato.

Planalto – PR, 19 de julho de 2022.

ITAMAR MAURI

MULLER:07260725000168

Assinado de forma digital por

ITAMAR MAURI

MULLER:07260725000168

Dados: 2022.07.19 07:52:26 -03'00'

ITAMAR MAURI MULLER

Itamar Mauri Muller - ME

Assinatura do Responsável pela Empresa



Governo do Estado do Paraná
Secretaria da Micro e Pequena Empresa
Junta Comercial do Estado do Paraná



CERTIDÃO SIMPLIFICADA

Sistema Nacional de Registro de Empresas Mercantis - SINREM

Certificamos que as informações abaixo constam dos documentos arquivados
nesta Junta Comercial e são vigentes na data da sua expedição.

Nome Empresarial: ITAMAR MAURI MULLER - ME			Protocolo: PRC2211878616
Natureza Jurídica: Empresário (Individual)			
NIRE (Sede) 41105789261	CNPJ 07.260.725/0001-68	Arquivamento do Ato de Inscrição 18/02/2005	Início de Atividade 01/03/2005
Endereço Completo Avenida RIO GRANDE DO SUL, Nº 1168, CENTRO-Planalto/PR- CEP85750-000			
Objeto 4753-9/00 COMÉRCIO VAREJISTA ESPECIALIZADO DE ELETRODOMÉSTICOS E EQUIPAMENTO ÁUDIO E VÍDEO; 4772-5/00 COMÉRCIO VAREJISTA DE COSMÉTICOS, PRODUTOS DE PERFUMARIA E DE HIGIENE PESSOAL; 4782-2/02 COMÉRCIO VAREJISTA DE ARTIGOS DE VIAGEM; 4754-7/01 COMÉRCIO VAREJISTA DE MÓVEIS; 7410-2/02 DESIGN DE INTERIORES; 4763-6/01 COMÉRCIO VAREJISTA DE BRINQUEDOS E ARTIGOS RECREATIVOS; 4763-6/03 COMÉRCIO VAREJISTA DE BICICLETAS E TRICICLOS, PEÇAS E ACESSÓRIOS; 4756-3/00 COMÉRCIO VAREJISTA ESPECIALIZADO DE INSTRUMENTOS MUSICAIS E ACESSÓRIOS; 6120-5/01 COMÉRCIO TELEFONIA MÓVEL CELULAR; 4774-1/00 COMÉRCIO VAREJISTA DE ARTIGOS DE ÓPTICA; 4789-0/99 COMÉRCIO VAREJISTA DE OUTROS PRODUTOS NÃO ESPECIFICADOS ANTERIORMENTE; 7319-0-99 OUTRAS ATIVIDADES DE PUBLICIDADE NÃO ESPECIFICADAS ANTERIORMENTE; 4781-4/00 COMÉRCIO VAREJISTA DE ARTIGOS DO VESTUÁRIO E ACESSÓRIOS.			
Capital R\$ 20.000,00 (vinte mil reais)			Porte ME (Microempresa)
Último Arquivamento			Situação
Data 15/06/2015	Número 20153930233	Ato/eventos 002 / 021 - ALTERAÇÃO DE DADOS (EXCETO NOME EMPRESARIAL)	ATIVA Status SEM STATUS
Nome do Empresário: ITAMAR MAURI MULLER			
Identidade: 50609677		CPF: 857.973.169-00	
Estado civil: SOLTEIRO(A)		Regime de bens: NÃO INFORMADO	

Esta certidão foi emitida automaticamente em 27/06/2022, às 17:20:14 (horário de Brasília).
Se impressa, verificar sua autenticidade no <https://www.empresafacil.pr.gov.br>, com o código VHXTJEW.



PRC2211878616

SEBASTIÃO MOTA
Secretário Geral



Ministério da Economia
Secretaria Especial de Desburocratização, Gestão e Governo Digital
Secretaria de Gestão

Sistema de Cadastramento Unificado de Fornecedores - SICAF

Declaração

Declaramos para os fins previstos na Lei nº 8.666, de 1993, conforme documentação registrada no SICAF, que a situação do fornecedor no momento é a seguinte:

Dados do Fornecedor

CNPJ: 28.010.869/0001-36 DUNS®: 918429009
Razão Social: LICITAMAIS COMERCIO E SERVICOS LTDA
Nome Fantasia: LICITAMAIS
Situação do Fornecedor: Credenciado Data de Vencimento do Cadastro: 17/10/2022
Natureza Jurídica: SOCIEDADE EMPRESÁRIA LIMITADA
MEI: Não
Porte da Empresa: Empresa de Pequeno

Ocorrências e Impedimentos

Ocorrência: Nada Consta
Impedimento de Licitar: Nada Consta
Ocorrências Impeditivas indiretas: Nada Consta
Vínculo com "Serviço Público": Nada Consta

Níveis cadastrados:

Documento(s) assinalado(s) com "*" está(ão) com prazo(s) vencido(s).

Fornecedor possui alguma pendência no Nível de Cadastramento indicado. Verifique mais informações sobre pendências nas funcionalidades de consulta.

I - Credenciamento

II - Habilitação Jurídica

III - Regularidade Fiscal e Trabalhista Federal

Receita Federal e PGFN Validade: 18/09/2022
FGTS Validade: 26/07/2022
Trabalhista (<http://www.tst.jus.br/certidao>) Validade: 24/07/2022

IV - Regularidade Fiscal Estadual/Distrital e Municipal (Possui Pendência)

Receita Estadual/Distrital Validade: 11/05/2022 (*)
Receita Municipal Validade: 11/04/2022 (*)

V - Qualificação Técnica

VI - Qualificação Econômico-Financeira (Possui Pendência)

Validade: 30/04/2022 (*)

Francieli de Oliveira Mainardi

Emitido em: 19/07/2022 12:58

CPF: 067.175.299-54 Nome: FRANCIELI DE OLIVEIRA MAINARDI

Ass: _____



LICITAMAI S COMÉRCIO E SERVIÇOS LTDA-EPP

CNPJ: 28.010.869/0001-36

I.E.: 90754285-85

AV. AMERICO BELAY, 882, SALA 03, BAIRRO JD. IMPERIAL, MARINGÁ/PR, 87023-000

Telefone: 44 3227-1270 E-mail: licitamaismaringa@hotmail.com

Ao
MUNICÍPIO DE MARMELEIRO
Referente ao Pregão Eletrônico nº 59/2022

PROPOSTA COMERCIAL

PROPONENTE:

Razão Social: LICITAMAI S COMERCIO E SERVIÇOS LTDA -ME

CNPJ N°: 28.010.869/0001-36

I.E. N°: 90754285-85

Banco: BRASIL

Agência: 7631-7

Conta Corrente: 00270-4

Endereço Completo: AV. AMERICO BELAY, 882, SALA 03, BAIRRO JD. IMPERIAL, MARINGÁ/PR

Telefone: 44 3227-1270

CEP: 87023-000

E-Mail: licitamaismaringa@hotmail.com

Chave PIX: 28.010.869/0001-36

REPRESENTANTE LEGAL:

Nome: FABIANA MARIOTO

Cargo: ADMINISTRADOR

Cpf: 269.366.048-38

Rg: 29.711.968-0

Estado Civil: SOLTEIRA

Endereço: RUA PARÁ, 1744, BAIRRO JD. IMPERIAL II, MARINGÁ-PR CEP: 87023-080

Fone: 44 3227-1270

E-Mail: licitamaismaringa@hotmail.com

Item	Quant.	Unid.	Descrição	Valor Unitário Máximo Aceitável	Valor Total Máximo Aceitável
4	1	Un.	ASPIRADOR DE ÁGUA E PÓ: com potência mínima: 1.300 watts voltagem: 110 v, saco descartável: capacidade mínimo de 20 litros, especificações: níveis de filtragem: 3; número de bocais: 3; número de prolongadores: 2; tipo do saco coletor: descartável; tipo de filtro: polipropileno; acionamento: manual; rodas para transporte: maior mobilidade e estabilidade; suporte para cabo elétrico. MARCA: EOS MODELO: EAI20L	546,00	546,00
41	3	un	PROJETOR: Sistema de Projeção DLP; 1280 x 800 pixels; 4000 ANSI Lumens, tela 16:9 nativo; 30 bits de cores; Suporte de resolução: VGA (640 x 480) para WUXGA_RB (1920 x 1200). MARCA: TOMATE MODELO: MPR-2007	4300,00	12900,00

Valor Total R\$ 13.446,00 (Treze mil, quatrocentos e quarenta e seis reais).

- Declaramos que o preço unitário e o preço global da proposta compreendem todas as despesas relativas o fornecimento de todo o material e mão-de-obra necessários.
- O Prazo de validade da proposta: 60 DIAS
- Prazo de entrega: 10 (dez) dias ou conforme edital.

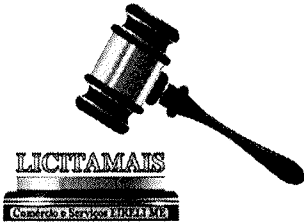

LICITAMAIS COMÉRCIO E SERVIÇOS LTDA-EPP

CNPJ: 28.010.869/0001-36

I.E.:90754285-85

AV. AMERICO BELAY,882,SALA 03, BAIRRO JD. IMPERIAL,MARINGÁ/PR, 87023-000

Telefone: 44 3227-1270 E-mail: licitamaismaringa@hotmail.com

- Condições de Pagamento: CONFORME EDITAL
- Forma de Entrega: Frete CIF (por conta do fornecedor)
- Garantia dos produtos acima listados é de 12 meses à partir da entrega dos mesmos.
- Garantimos que os produtos serão substituídos, sem ônus para a entidade de licitação, caso não estejam de acordo às especificações e padrões exigidos e também fica a nossa empresa responsabilizada para prestar toda a Assistência Técnica necessária.
- Declaramos que nos preços contidos na proposta escrita e naqueles que, porventura, vierem a ser ofertados por meio de lances verbais, estão incluídos todos os custos diretos e indiretos, impostos, lucro empresarial, tributos incidentes, seguro, frete e outros necessários ao cumprimento integral do objeto deste edital e seus anexos.
- Declaramos que estamos enquadradas no Regime de tributação de Microempresa e Empresa de Pequeno Porte, conforme estabelece o artigo 3º da Lei Complementar 123, de 14 de dezembro de 2006.
- Concordamos com todas as exigências do edital e seus anexos.

Maringá, 21 de julho de 2022

FABIANAAssinado de forma
digital por FABIANA**MARIOTO:26**

MARIOTO:26936604838

936604838Dados: 2022.07.21
10:23:49 -03'00'

FABIANA MARIOTO**Administradora****CPF N° 269.366.048-38****RG N° 4985297119680 SSP/SP**



Projeter Led 4000 Lumens Home Cinema Tomato MPR-2007

ESPECIFICACOES

- Fonte de luz: LED
- Potencia de lampada: LED 200u. 20. 00Ohoras
- Distancia de Projecao: 2.5-4.5 Metros
- Lampada LED super brilho
- Painel LCD 6.0 polegadas
- Resolucao: Nativa: 1920 x 1080
- Tamanho de imagem: 60-120 polegadas

- Brilho: 4000 Lumens
- Cores: 16.7milhoes
- Proporcao de contraste: 2000.1
- Escala da tela: 16: 9 & 4:3
- Chave de correcao: +-15 graus correcao Fisica
- Lente: Foco manual
- Lorracao de distorcao: Correcao manual
- Ajustes de foco, zoom, angulo e trapezio
- Consumo de energia: 200ul
- Interface de entrada: 2 HDML 2 USB. 1 VGA
- AV e Saida de audio

ARQUIVOS SUPORTADOS

- Video: AVI/ MPG/ DAT/ RM/ RMVB/ MOV/MRV/ DIVX/XVID
- Audio: MP3/ UIMA/ M4A/ AAC/WMA
- Imagem: JPG/JPEG/BMP/PNG

ACOMPANHA

Cabo de energia, Cabo AV, Cabo VGA. Tampa da lente.

Controle remoto e manual do usuario

EOS

MAXPRO

ASPIRADOR DE PÓ

MANUAL DE USO

EAI15P | EAI20P

15L | 20L



1 ANO
DE GARANTIA

1450W | 1650W

PARABÉNS POR ESCOLHER A EOS.

Você acaba de adquirir um produto de alta qualidade, feito especialmente para as necessidades do consumidor brasileiro.

Fique atento às informações contidas neste manual de instruções, assim você saberá como tirar o máximo proveito das funções, garantindo a sua segurança e prolongando a vida útil do produto.

Os Aspiradores de Pó EOS MaxPro são fabricados com criterioso processo de qualidade, da escolha do material ao design ergonômico. Tudo isso com padrão internacional para oferecer uma melhor performance e resistência.

Com 15 anos de uma história de sucesso, a EOS vem trazendo tecnologia de ponta ao mercado nacional. A nossa missão é oferecer produtos de qualidade que realmente fazem a diferença na vida das pessoas. Servir ao cliente e ofertar uma variedade imensa de produtos é e sempre será nossa prioridade.

Hoje, cumprindo com o compromisso de entregar valor e tornar sua vida mais fácil, nos orgulhamos em levar até você Aspiradores De Pó, com a qualidade que só a EOS. tem.

A EOS. valoriza seu tempo. A EOS. valoriza você.

Como podemos facilitar sua vida hoje?
Fale com a gente. Estamos sempre dispostos a te ouvir.

0800 721 8900

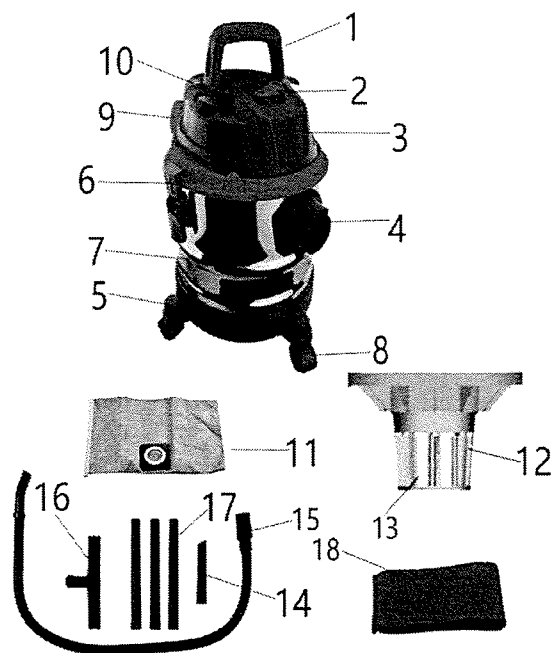

Itens fornecidos: (EAI20P)(20L)

- | | |
|-------------------------------|-------------------------------|
| 1. Alça | 11. Saco de pó de tecido |
| 2. Interruptor LIGA / DESLIGA | 12. Cesto de filtro |
| 3. Tampa superior | 13. Bóia de segurança válvula |
| 4. Entrada de ar | 14. Bocal do dispositivo |
| 5. Pedestal | 15. Mangueira |
| 6. Fivela | 16. Escova de piso |
| 7. Contêiner | 17. Tubos de plástico |
| 8. Rolos | 18. Filtro de esponja |
| 9. Conector da flor | |
| 10. Gancho de cabo | |

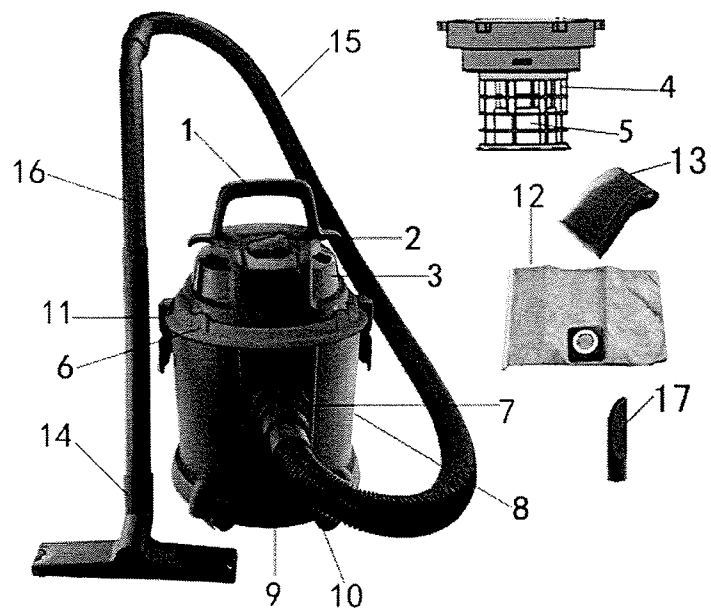

Itens fornecidos: (EAI15P)(15L)

1. Alça
2. Interruptor LIGA / DESLIGA
3. Seção superior
4. Cesto de filtro
5. Válvula flutuante de segurança
6. Suporte de acessórios
7. Conector de mangueira
8. Recipiente
9. Base do tanque
10. Rodas
11. Clipe
12. Saco de pó de tecido
13. Filtro de esponja
14. Escova de piso
15. Mangueira
16. Tubos de plástico
17. Bocal para fendas

ATENÇÃO:

1. Se o cabo de alimentação estiver danificado, deve ser substituído.
2. Antes de limpar ou fazer a manutenção do aparelho, o plugue de alimentação deve ser removido da tomada.
3. Verifique todos os acessórios antes de conectá-los e use-os para garantir que estejam na posição correta e que não haja defeitos.

VISÃO GERAL DO BICO

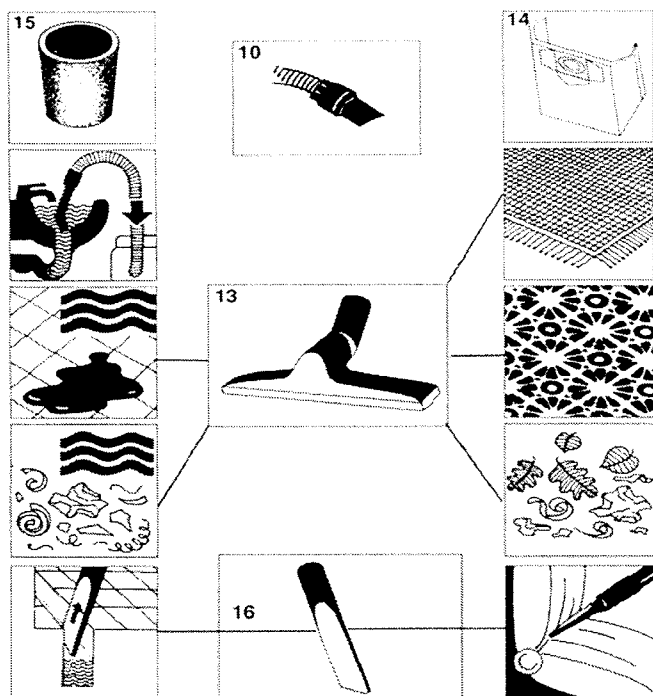

MONTAGEM

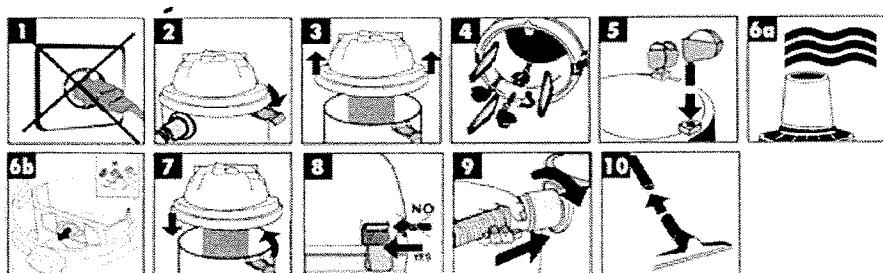

1. Enquanto estiver montando o produto, não ligue à eletricidade
2. Solte os ganchos de travamento
3. Remova o grupo de sucção
4. Remova o conteúdo do tanque
5. Monte as rodas no fundo do tanque
6. a. Puxe o filtro de esponja fornecido sobre a cesta do filtro para aspiração úmida b. Deslize o saco de papel para a boca de sucção para limpeza a seco
7. Coloque a tampa superior no tanque
8. Insira os cliques travando a tampa
9. Insira a mangueira de sucção no orifício na lateral do tanque, gire o conector da mangueira e está pronto para funcionar

ASPIRAÇÃO ÚMIDA

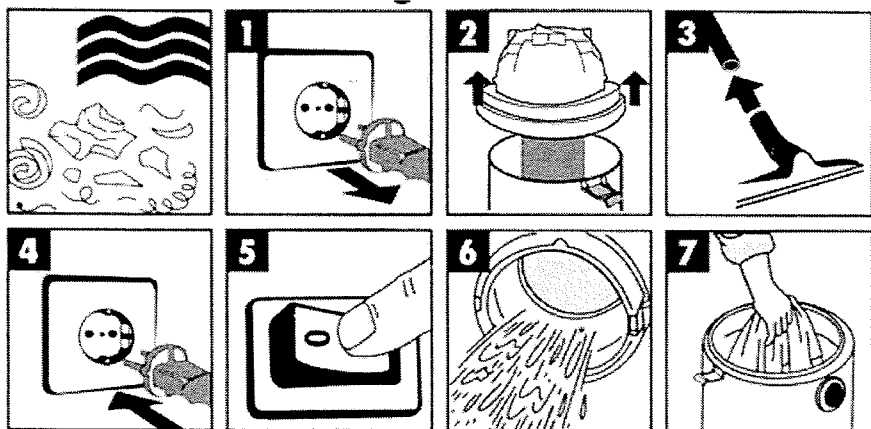

1. Afrouxe os ganchos de travamento, puxe o filtro de esponja fornecido sobre a cesta do filtro para aspiração úmida e, em seguida, coloque os cliques travando-os na tampa
2. Insira a mangueira de sucção no orifício na lateral do tanque, gire o conector da mangueira.
3. Em seguida, insira o plugue na tomada
4. Pressione o botão e a máquina começa a funcionar.
5. Depois de aspirar e estiver com o lixo cheio, retire o produto da tomada e limpe o filtro, pois com ele cheio a potência de sucção é diminuída significativamente.
6. Para fazer isso, solte as duas travas e remova a unidade de sucção e o filtro.

ASPIRAÇÃO SECA

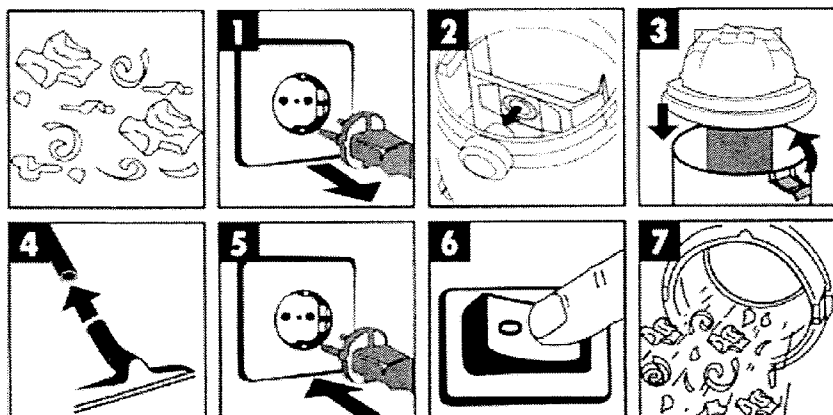

1. Afrouxe os ganchos de travamento, puxe o saco de papel fornecido na boca de sucção para limpeza a seco e, em seguida, faça os cliques travando na tampa
2. Insira a mangueira de sucção no orifício na lateral do tanque, gire o conector da mangueira.
3. Em seguida, insira o plugue na tomada
4. Pressione o botão e a máquina começa a funcionar.
5. Depois de trabalhar e estiver com o lixo cheio retire o produto da tomada e limpe o filtro, pois com ele cheio a potência de sucção é diminuída significativamente.
6. Para fazer isso, solte as duas travas e remova a unidade de sucção e o filtro.

SOPRO

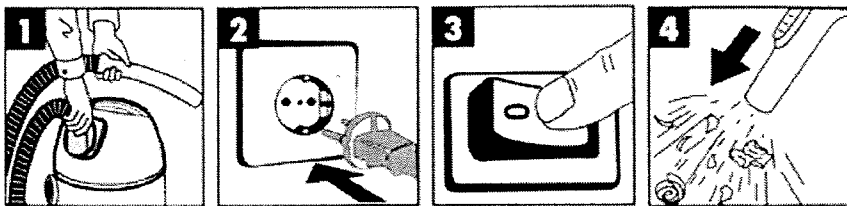

Observe:

Ao soprar poeira ou cinzas, conecte a mangueira na conexão de sopro.

LIMPEZA E MANUTENÇÃO

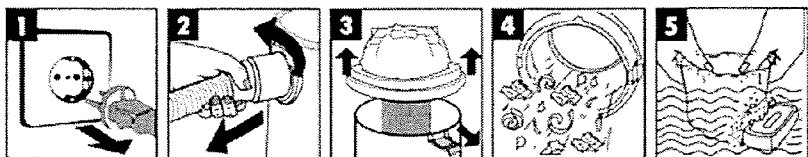

LIMPANDO O TANQUE

Após o trabalho ou quando o tanque estiver cheio de pó / líquido, retire o plugue da tomada e limpe o tambor. Para isso, solte as duas travas e remova a unidade de sucção e o filtro, e limpe a poeira / líquido do tanque.

ATENÇÃO:

1. Quando empurrar o interruptor para "I", o aspirador funcionará sozinho.
2. Ao empurrar o interruptor para "O", o aspirador não funcionará.
3. Este aparelho não se destina ao uso de pessoas, incluindo crianças, com capacidades físicas, sensoriais ou mentais reduzidas, ou falta de experiência e conhecimento.
4. As crianças devem ser supervisionadas para garantir que não brinquem com o aparelho.

DESCARTE



O ícone com a lixeira cruzada no lixo de equipamentos elétricos ou eletrônicos estipula que este equipamento não deve ser descartado juntamente com o lixo doméstico no final de sua vida útil. Você encontrará pontos de coleta para devolução gratuita de resíduos de equipamentos elétricos e eletrônicos nas proximidades.

A coleta seletiva de resíduos de equipamentos elétricos e eletrônicos visa permitir a reutilização, reciclagem e outras formas de recuperação de resíduos de equipamentos, bem como evitar efeitos negativos para o meio ambiente e a saúde humana causados pelo descarte de substâncias perigosas potencialmente contidas no equipamento.

TERMO DE GARANTIA

INTRODUÇÃO

A EOS solicita aos seus consumidores que leiam atentamente o manual de instruções do produto para usufruir corretamente de todos os seus recursos.

A EOS concede garantia sobre defeito de fabricação, conforme prazos e condições deste Termo de Garantia.

As garantias legal e/ou especial compreendem a substituição de peças e mão de obra necessárias para o reparo de defeitos devidamente constatados, pelo fabricante ou pela assistência técnica credenciada.

1. CONDIÇÕES DA GARANTIA

1.1. **IMPORTANTE** A garantia aqui expressa, cessará caso ocorra uma das seguintes hipóteses:

- a) Houver remoção ou adulteração da etiqueta com número de série ou a nota fiscal de venda não for apresentada no momento do atendimento em garantia;
- b) O produto não tenha sido instalado, operado, reparado e/ou mantido de acordo com as instruções fornecidas pelo Fabricante;
- c) O produto for aberto, ajustado, alterado e/ou reparado por pessoas e/ou empresas não autorizadas pelo Fabricante;
- d) O produto for ligado em tensão diferente a qual foi destinado ou por meio de extensões e adaptadores de tomada não compatíveis;
- e) O produto sofrer mau uso, choques, descuidos ou ainda, sofrer alterações ou consertos feitos por entidade não credenciada como assistência técnica EOS.
- f) Constado corrosão provocada por riscos, deformações ou similares decorrentes da utilização do produto, bem como eventos consequentes da aplicação de produtos químicos, abrasivos ou similares que danifiquem a qualidade ou material componente;
- g) O produto não estiver em bom estado de funcionamento devido a impactos físicos, uso indevido, negligência, acidente e/ou outros abusos, inclusive advindos de manuseio inadequado, desgaste natural e/ou atos da natureza, caso fortuito e força maior.

1.2. A GARANTIA NÃO COBRE:

- a) Despesas com instalação ou desinstalação do produto;
- b) Despesas com transporte e mão-de-obra para preparação do local da instalação;
- c) Serviços e/ou despesas de manutenção e/ou limpeza do produto
- d) Despesas decorrentes de instalação de peças e acessórios, mesmo que comercializados pela EOS.;
- e) Peças sujeitas ao desgaste natural, descartáveis ou consumíveis, peças móveis ou removíveis em uso normal, tais como, lâmpadas, filtros, botões de comando, puxadores,

bem como, a mão de obra utilizada na aplicação dessas peças e as consequências advindas dessas ocorrências

f) Despesas com mão de obra, matérias, peças e adaptações necessárias à preparação do local para instalação do produto, ou seja: rede elétrica, de gás e hidráulica, alvenaria, aterramento, bem como suas adaptações;

g) Falhas no funcionamento do produto decorrentes de insuficiência, interrupções, problemas ou falta de fornecimento de energia elétrica;

h) Chamadas relacionadas a orientação de uso dos produtos constante no manual de instruções, sendo tais chamadas passíveis de cobrança;

i) Despesas de deslocamento do serviço autorizado quando o produto estiver fora do município sede do assistente técnico.

j) Danos causados por movimentação incorreta e avarias de transporte, caso o transporte do produto tenha sido realizado pelo cliente.

2. PRAZO DE GARANTIA:

O prazo de garantia contratual é de 12 (doze) meses, estando incluído neste prazo o período da garantia legal de 90 (noventa) dias. O prazo de garantia inicia-se a partir da data da emissão da nota fiscal de compra do produto.

3. OBSERVAÇÕES GERAL:

a) As despesas decorrentes de instalação de peças que não pertençam ao produto são de responsabilidades única e exclusiva do consumidor;

b) Este termo de garantia é válido para produtos vendidos e instalados no território brasileiro.

c) A EOS, buscando a melhoria continua de seus produtos, reserva-se ao direito de alterar as características técnicas e estéticas dos produtos sem prévio aviso;

d) Para sua comodidade, preserve o manual de instruções, certificado de garantia e a nota fiscal do produto.

EOS*

Serviço de Atendimento ao Consumidor

Horário de atendimento:
Segunda a sexta, das 8:00 às 18:00
E-mail: sac@eos.com.br
0800 721 8900

EOS 
MAXPRO

Serviço de Atendimento ao Consumidor

Horário de atendimento:
Segunda a sexta, das 8:00 às 18:00
E-mail: sac@eos.com.br
0800 721 8900

TRIBUNAL DE CONTAS DA UNIÃO**Consulta Consolidada de Pessoa Jurídica**

Este relatório tem por objetivo apresentar os resultados consolidados de consultas eletrônicas realizadas diretamente nos bancos de dados dos respectivos cadastros. A responsabilidade pela veracidade do resultado da consulta é do Órgão gestor de cada cadastro consultado. A informação relativa à razão social da Pessoa Jurídica é extraída do Cadastro Nacional da Pessoa Jurídica, mantido pela Receita Federal do Brasil.

Consulta realizada em: 19/07/2022 11:26:33

Informações da Pessoa Jurídica:

Razão Social: **LICITAMAIŠ COMERCIO E SERVICOS LTDA**
CNPJ: **28.010.869/0001-36**

Resultados da Consulta Eletrônica:

Órgão Gestor: **TCU**
Cadastro: **Licitantes Inidôneos**
Resultado da consulta: **Nada Consta**

Para acessar a certidão original no portal do órgão gestor, clique [AQUI](#).

Órgão Gestor: **CNJ**
Cadastro: **CNIA - Cadastro Nacional de Condenações Cíveis por Ato de Improbidade Administrativa e Inelegibilidade**
Resultado da consulta: **Nada Consta**

Para acessar a certidão original no portal do órgão gestor, clique [AQUI](#).

Órgão Gestor: **Portal da Transparência**
Cadastro: **Cadastro Nacional de Empresas Inidôneas e Suspensas**
Resultado da consulta: **Nada Consta**

Para acessar a certidão original no portal do órgão gestor, clique [AQUI](#).

Órgão Gestor: **Portal da Transparência**
Cadastro: **CNEP - Cadastro Nacional de Empresas Punidas**
Resultado da consulta: **Nada Consta**

Para acessar a certidão original no portal do órgão gestor, clique [AQUI](#).

Obs: A consulta consolidada de pessoa jurídica visa atender aos princípios de simplificação e

racionalização de serviços públicos digitais. Fundamento legal: Lei nº 12.965, de 23 de abril de 2014, Lei nº 13.460, de 26 de junho de 2017, Lei nº 13.726, de 8 de outubro de 2018, Decreto nº 8.638 de 15, de janeiro de 2016.

LICITAMAI COMÉRCIO E SERVIÇOS LTDA
FUNDADA EM 21/06/2017
CNPJ Nº 28.010.869/0001-36 – NIRE 41208770856
QUARTA ALTERAÇÃO E CONSOLIDAÇÃO DO CONTRATO SOCIAL

FABIANA MARIOTO, brasileira, empresária, solteira, nascida em 11/09/1979, natural de São Paulo-SP, residente e domiciliada em Maringá-Pr, na Rua Pará, 1744, Jardim Imperial II, CEP 87023-031, portadora da cédula de identidade civil **RG nº 29.711.968-0/SSP-SP** emitida em 14/07/2016 e **CPF nº 269.366.048-38**, sócia única da **Sociedade Empresária Limitada** sob o nome empresarial de **LICITAMAI COMÉRCIO E SERVIÇOS LTDA**, com sede e foro jurídico na **Avenida Américo Belay, 882, Sala 03, Jardim Imperial, CEP 87023-000, Maringá-Pr**, inscrita no **CNPJ nº 28.010.869/0001-36**, com **contrato social originário** arquivado na JUCEPAR sob **NIRE Nº 41600576641** em **21/06/2017** e **Alteração e Transformação** arquivada na Jucepar sob **NIRE 41208770856** em **02/04/2018**, resolve **alterar e consolidar o contrato social originário**, de conformidade com as cláusulas e condições seguintes:

CLÁUSULA PRIMEIRA: A partir desta data, a sociedade passa a ser uma **Sociedade Limitada Unipessoal**, considerando a disposição constante do parágrafo único do art. 1.052 do Código Civil e em obediência ao contido na Instrução Normativa DREI nº 63, de 11 de junho de 2019.

CLÁUSULA SEGUNDA: À vista das modificações ora ajustadas e em consonância com a legislação vigente, a sócia resolve, por este instrumento, **atualizar e consolidar** o contrato social, **tornando assim, sem efeito**, a partir desta data, **as cláusulas contidas no contrato primitivo** que, adequado às disposições legais aplicáveis a este tipo societário, passa a ter a seguinte redação:

LICITAMAI COMÉRCIO E SERVIÇOS LTDA
FUNDADA EM 21/06/2017
CNPJ Nº 28.010.869/0001-36 – NIRE 41208770856
CONTRATO SOCIAL CONSOLIDADO

FABIANA MARIOTO, brasileira, empresária, solteira, nascida em 11/09/1979, natural de São Paulo-SP, residente e domiciliada em Maringá-Pr, na Rua Pará, 1744, Jardim Imperial II, CEP 87023-031, portadora da cédula de identidade civil **RG nº 29.711.968-0/SSP-SP** emitida em 14/07/2016 e **CPF nº 269.366.048-38**, **única sócia** da **Sociedade Limitada Unipessoal** sob o nome empresarial de **LICITAMAI COMÉRCIO E SERVIÇOS LTDA**, com sede e foro jurídico na **Avenida Américo Belay, 882, Sala 03, Jardim Imperial, CEP 87023-000, Maringá-Pr**, inscrita no **CNPJ nº 28.010.869/0001-36**, com **contrato social** arquivado na JUCEPAR sob **NIRE Nº 4120877085-6** em **21/06/2017**, resolve, por este instrumento, **consolidar** o contrato social originário, mediante as cláusulas seguintes:

LICITAMAI COMÉRCIO E SERVIÇOS LTDA
FUNDADA EM 21/06/2017
CNPJ Nº 28.010.869/0001-36 – NIRE 41208770856
QUARTA ALTERAÇÃO E CONSOLIDAÇÃO DO CONTRATO SOCIAL

CLÁUSULA PRIMEIRA: O tipo jurídico é **Sociedade Empresária Limitada**, com sub-rogação de todos os direitos e obrigações pertinentes a essa natureza jurídica e gira sob o nome empresarial de **LICITAMAI COMÉRCIO E SERVIÇOS LTDA**.

PARÁGRAFO PRIMEIRO: A sociedade limitada unipessoal é regida pela Lei 10.406/2002, tendo como regência supletiva a Lei 6.404/76.

PARÁGRAFO SEGUNDO: A sociedade limitada unipessoal tem sede e foro jurídico na **Avenida Américo Belay, 882, Sala 03, Jardim Imperial, CEP 87023-000, Maringá-Pr**, inscrita no **CNPJ nº 28.010.869/0001-36**.

CLÁUSULA SEGUNDA: O objeto da sociedade é a exploração das seguintes atividades:

- 2621-3-00** - Fabricação e montagem de equipamentos de informática;
- 2622-1-00** - Fabricação de periféricos para equipamentos de informática;
- 3101-2-00** - Fabricação e montagem de móveis de madeira para instalações;
- 3313-9-99** - Manutenção e reparação de aparelhos e equipamentos para distribuição e controle de energia elétrica;
- 3319-8-00** - Manutenção e reparação de não-eletrônicos, mobiliário específico para uso médico e utensílios para uso médico, cirúrgico, odontológico e de laboratório;
- 3321-0-00** - Instalação de aparelhos e instrumentos de medida, teste e controle e de equipamentos para controle de processos industriais;
- 3329-5-01** - Serviços de acabamento de móveis de qualquer material;
- 3329-5-99** - Instalação de equipamentos e produtos não especificados anteriormente;
- 4213-8-00** - Obras de urbanização de ruas, praças e calçadas;
- 4321-5-00** - Instalação e manutenção elétrica;
- 4322-3-02** - Instalação e manutenção de sistemas centrais de ar condicionado;
- 4330-4-02** - Instalação de portas, janelas, e armários embutidos de qualquer material;
- 4530-7-01** - Comércio de peças mecânicas, elétricas e acessórios para veículos;
- 4530-7-02** - Comércio de pneus para veículos automotores e máquinas agrícolas;
- 4530-7-03** - Comércio varejista de peças e acessórios novos, para veículos automotores;
- 4541-2-06** - Comércio varejista de peças, partes e acessórios novas para motocicletas;
- 4639-7-01** - Comércio atacadista de produtos alimentícios;
- 4642-7-02** - Comércio de roupas, acessórios e uniformes para uso profissional e de segurança do trabalho e comércio de Equipamentos de Proteção Individual (**EPI**);
- 4645-1-03** - Comércio de produtos odontológicos;
- 4646-0-02** - Comércio de produtos de higiene pessoal e produtos descartáveis;

LICITAMAI COMÉRCIO E SERVIÇOS LTDA
FUNDADA EM 21/06/2017
CNPJ Nº 28.010.869/0001-36 – NIRE 41208770856
QUARTA ALTERAÇÃO E CONSOLIDAÇÃO DO CONTRATO SOCIAL

- 4647-8-02** - Comércio de livros, jornais e outras publicações;
- 4649-4-01** - Comércio de equipamentos elétricos de uso pessoal;
- 4649-4-02** - Comércio de aparelhos eletrônicos de uso pessoal;
- 4649-4-09** - Comércio de artigos descartáveis (copos, talheres, guardanapos, embalagens para alimentos preparados);
- 4663-0-00** - Comércio atacadista de máquinas e equipamentos para uso nos diversos ramos da indústria e equipamentos para uso industrial;
- 4664-8-00** - Comércio de equipamentos para uso odonto-médico-hospitalar;
- 4665-6-00** - Comércio atacadista de instalações comerciais e industriais, móveis embutidos e sob medida;
- 4673-7-00** - Comércio atacadista de material elétrico, tais como: fios, cabos, condutores elétricos, lâmpadas, tomadas, chaves elétricas, interruptores;
- 4732-6-00** - Comércio varejista de lubrificantes para uso automotivo e para outros usos;
- 4741-5-00** - Comércio de tintas, tiner e materiais para pintura;
- 4742-3-00** - Comércio varejista especializado de materiais elétricos;
- 4744-0-01** - Comércio de ferragens e ferramentas;
- 4744-0-03** - Comércio varejista de materiais hidráulicos para construção;
- 4751-2-01** - Comércio de equipamentos e suprimentos de informática;
- 4752-1-00** - Comércio de máquinas, equipamentos e materiais de comunicação;
- 4753-9-00** - Comércio de eletrodomésticos e equipamentos de áudio e vídeo;
- 4754-7-01** - Comércio de móveis, acessórios para móveis, máquinas, equipamentos, acessórios e produtos para marcenaria;
- 4754-7-02** - Comércio varejista de artigos de colchoaria;
- 4755-5-03** - Comércio varejista de artigos de cama, mesa e banho;
- 4756-3-00** - Comércio de instrumentos musicais e acessórios;
- 4757-1-00** - Comércio varejista de peças para aparelhos de uso doméstico e pessoal;
- 4759-8-01** - Comércio varejista de cortinas, tapetes, carpetes, artigos de tapeçaria, forrações e persianas;
- 4759-8-99** - Comércio de artigos e utilidades domésticas e armarinhos;
- 4761-0-03** - Comércio de artigos de papelaria;
- 4763-6-01** - Comércio de brinquedos e artigos recreativos;
- 4763-6-02** - Comércio de artigos de caça, pesca e esportivos;
- 4763-6-03** - Comércio varejista de bicicletas, triciclos, peças e acessórios;
- 4763-6-04** - Comércio varejista de artigos de caça, peças e camping;

LICITAMAI S COMÉRCIO E SERVIÇOS LTDA
FUNDADA EM 21/06/2017
CNPJ Nº 28.010.869/0001-36 – NIRE 41208770856
QUARTA ALTERAÇÃO E CONSOLIDAÇÃO DO CONTRATO SOCIAL

- 4789-0-01** - Comércio de suvenires, bijuterias e artesanatos;
4789-0-07 - Comércio de equipamentos para escritório;
6201-5-01 - Desenvolvimento de sistemas para as atividades voltadas para a definição dos módulos, especificações funcionais internas, tipos de relatórios e testes de avaliação;
6202-3-00 - Desenvolvimento de sistemas ou programas de computador customizáveis;
6203-1-00 - Desenvolvimento de sistemas de computador não customizáveis;
7112-0-00 - Serviços de engenharia, projetos de condicionamento de ar, refrigeração, saneamento, controle de contaminação e engenharia acústica;
7120-1-00 - Testes e análise técnicas, físicos, químicos e analíticos de todos os tipos de materiais e de produtos;
7739-0-99 - Aluguel e leasing operacional, de curta ou longa duração, de máquinas e equipamentos, elétricos ou não, sem operador;
9511-8-00 - Reparação e manutenção de computadores e de periféricos;
9512-6-00 - Reparação e manutenção de equipamentos de comunicação,
9521-5-00 - Instalação, conserto, reparação e manutenção de ar condicionado.

CLÁUSULA TERCEIRA: A sociedade limitada unipessoal iniciou as suas atividades 21/06/2017 e seu prazo de duração é indeterminado.

CLÁUSULA QUARTA: O capital social, totalmente integralizado em moeda corrente no País, no valor de **R\$.104.500,00** (cento e quatro mil e quinhentos reais), dividido em **104.500** (cento e quatro mil e quinhentas) quotas de R\$.1,00 (um real) cada uma, fica assim subscrito:

SÓCIA ÚNICA	QUOTAS	%	CAPITAL R\$
FABIANA MARIOTO	104.500	100,00	104.500,00
TOTAIS	104.500	100,00	104.500,00

CLÁUSULA QUINTA: A responsabilidade da única sócia é restrita ao valor de suas quotas, mas responderá solidariamente pela integralização do capital social.

CLÁUSULA SEXTA: Ficam dispensadas reuniões de sócios e a lavratura de ata de prestação de contas assim como a publicação e registro da mesma, conforme preceitua o artigo 70 da Lei Complementar nº 123/2006.

LICITAMAI S COMÉRCIO E SERVIÇOS LTDA
FUNDADA EM 21/06/2017
CNPJ Nº 28.010.869/0001-36 – NIRE 41208770856
QUARTA ALTERAÇÃO E CONSOLIDAÇÃO DO CONTRATO SOCIAL

CLÁUSULA SÉTIMA: A administração da sociedade limitada unipessoal será exercida individualmente, por prazo indeterminado, pela única sócia **FABIANA MARIOTO**, ficando dispensada de prestar caução, razão pela qual compete-lhe a direção dos negócios sociais e a prática dos atos necessários ao funcionamento normal e regular das atividades econômicas da sociedade, podendo ele receber, dar quitação, pagar contas em geral, contrair obrigações, abrir, movimentar e encerrar contas bancárias, representar de qualquer forma a sociedade perante órgãos da administração pública Federal, Estadual e Municipal, adquirir, vender, gravar ou onerar imóveis ou quotas representativas do capital social, constituir penhor de qualquer natureza, inclusive caução de títulos e de direitos creditórios, prestar garantias fidejussórias às sociedades subsidiárias, controladas ou coligadas, ou de cujo capital participe ou venha a participar, por si ou através das referidas sociedades, representar a sociedade, ativa e passivamente, em juízo ou fora dele, constituir Procuradores por instrumento público ou particular, mediante especificação naquele documento, dos atos ou operações que poderão praticar, bem como do prazo de duração do mandato que sendo para representação em juízo, poderá ser por prazo indeterminado e tudo mais que se fizer necessário para o fiel cumprimento do mandato.

Parágrafo Primeiro: A administradora fixará uma retirada mensal, a título de "pró-labore", observadas as disposições regulamentares pertinentes.

Parágrafo Segundo: A administradora responderá solidariamente, perante a sociedade e terceiros prejudicados por culpa no desempenho de suas funções.

CLÁUSULA OITAVA: A administradora declara sob as penas da Lei que não está impedida, por Lei especial, do exercício da administração de sociedade unipessoal limitada e que não se acha condenada, à pena que vede, ainda que temporariamente, o acesso a cargos públicos, ou por crime falimentar, de prevaricação, peita ou suborno, concussão, peculato ou contra a economia popular, contra o sistema financeiro nacional, contra as normas de defesa da concorrência, contra as relações de consumo, a fé pública ou a propriedade.

CLÁUSULA NONA: O exercício social será coincidente com o ano-calendário, terminando em 31 de dezembro de cada ano, quando será procedido o levantamento do balanço patrimonial e efetuada a apuração de resultados, os quais serão atribuídos à sócia única proporcionalmente às suas quotas de capital.

Parágrafo Único: Os lucros, a critério da única sócia, poderão ser distribuídos na sua totalidade ou parcialmente, ou ficarem em reserva na sociedade.

LICITAMAI S COMÉRCIO E SERVIÇOS LTDA
FUNDADA EM 21/06/2017
CNPJ Nº 28.010.869/0001-36 – NIRE 41208770856
QUARTA ALTERAÇÃO E CONSOLIDAÇÃO DO CONTRATO SOCIAL

CLÁUSULA DÉCIMA: A sociedade limitada unipessoal poderá levantar demonstrações contábeis intermediárias, a qualquer tempo, para fins de cisão parcial ou total, fusão e incorporação, retirada de sócio ou ainda, para quaisquer atos julgados necessários pelo sócio.

CLÁUSULA DÉCIMA PRIMEIRA: A única sócia será obrigada à reposição dos lucros e das quantias retiradas, a qualquer título ainda que autorizados pelo contrato, quando tais lucros ou quantia se distribuírem com prejuízo do capital.

CLÁUSULA DÉCIMA SEGUNDA: Em caso de falecimento da única sócia, a sociedade limitada unipessoal poderá continuar com suas atividades com os herdeiros e/ou sucessores do “de cujus” ou do incapaz. Não sendo possível, ou inexistindo interesse destes, a sociedade poderá ser dissolvida.

CLÁUSULA DÉCIMA TERCEIRA: A sociedade limitada unipessoal declara, sob as penas da Lei, que se enquadra na condição de **EMPRESA DE PEQUENO PORTE**, nos termos da Lei Complementar nº 123, de 14/12/2006.

CLÁUSULA DÉCIMA QUARTA: Fica eleito o foro da Comarca de Maringá-Pr, para o exercício e o cumprimento dos direitos e obrigações resultantes deste instrumento.

Lavrado em 01 (uma) via, lido, conferido, compreendido, elaborado de conformidade e nos termos, condições e intenção proposta pelo sócio ora presente, obrigando-se fielmente por si, seus herdeiros e sucessores legais a cumpri-lo em todos os seus termos.

Maringá, 04 de maio de 2020.

Assinado Eletronicamente
FABIANA MARIOTO
Sócia Administradora



ASSINATURA ELETRÔNICA

Certificamos que o ato da empresa LICITAMAIS COMÉRCIO E SERVIÇOS LTDA consta assinado digitalmente por:

IDENTIFICAÇÃO DO(S) ASSINANTE(S)	
CPF	Nome
26936604838	FABIANA MARIOTO



CERTIFICO O REGISTRO EM 05/05/2020 15:10 SOB N° 20202045994.
PROTOCOLO: 202045994 DE 05/05/2020. CÓDIGO DE VERIFICAÇÃO:
12001763237. NIRE: 41208770856.
LICITAMAIS COMÉRCIO E SERVIÇOS LTDA

LEANDRO MARCOS RAYSEL BISCAIA
SECRETÁRIO-GERAL
CURITIBA, 05/05/2020
www.empresafacil.pr.gov.br

PODER JUDICIÁRIO

Comarca de Maringá - Estado do Paraná

CARTÓRIO DISTRIBUIDOR E ANEXOS

Praça Des. Franco Ferreira da Costa , s/n - CEP 87.013-900 - Telefone: (44) 3029-8871

Site: www.distribuidormaringa.com.br - Email: certidaodistribuidormga@gmail.com

CERTIDÃO NEGATIVA



Número: 202206071627227693155

A autenticidade desta certidão poderá ser confirmada no endereço <http://www.distribuidormaringa.com.br>

**** RUBENS AUGUSTO MONTEIRO WEFFORT ****, Distribuidor e anexos da Comarca de Maringá, Estado do Paraná, etc...

C E R T I F I C A, a pedido verbal de parte interessada, que revendo em o Cartório a seu cargo, os livros de registro e distribuição de feitos CÍVEIS, nos mesmos constatou a INEXISTÊNCIA, de quaisquer pedidos de FALÊNCIA, CONCORDATAS E RECUPERAÇÃO JUDICIAL e EXTRAJUDICIAL (Lei nº 11.101/2005) contra:

LICITAMAI S COMERCIO E SERVICOS LTDA

CNPJ: 28.010.869/0001-36

Observações:

Não Há.

**** Buscas Efetuadas nos Últimos 20 anos.*

**** Esta CERTIDÃO não aponta, ordinariamente, os processos em que a pessoa cujo nome foi pesquisado figura como Autor(a).*

***** CERTIDÃO EMITIDA POR PROCESSO ELETRÔNICO COM BASE NA LEI 11.419 DE 19.12.2006. *****

***** EMOLUMENTOS -> VALOR DA CERTIDÃO: R\$ 38,15 = 155 VRC - R\$ 0,76 = ISSQN 2% *****

O referido é verdade e dá fé.

Maringá, terça-feira, 7 de junho de 2022.

CARTÓRIO DISTRIBUIDOR E ANEXOS DE MARINGÁ/PR
assinado digitalmente



REPÚBLICA FEDERATIVA DO BRASIL

CADASTRO NACIONAL DA PESSOA JURÍDICA

NÚMERO DE INSCRIÇÃO 28.010.869/0001-36 MATRIZ	COMPROVANTE DE INSCRIÇÃO E DE SITUAÇÃO CADASTRAL	DATA DE ABERTURA 21/06/2017
--	---	---------------------------------------

NOME EMPRESARIAL LICITAMAI COMERCIO E SERVICOS LTDA

TÍTULO DO ESTABELECIMENTO (NOME DE FANTASIA) LICITAMAI	PORTE EPP
--	---------------------

CÓDIGO E DESCRIÇÃO DA ATIVIDADE ECONÔMICA PRINCIPAL 26.21-3-00 - Fabricação de equipamentos de informática
--

CÓDIGO E DESCRIÇÃO DAS ATIVIDADES ECONÔMICAS SECUNDÁRIAS 26.22-1-00 - Fabricação de periféricos para equipamentos de informática 31.01-2-00 - Fabricação de móveis com predominância de madeira 33.13-9-99 - Manutenção e reparação de máquinas, aparelhos e materiais elétricos não especificados anteriormente 33.19-8-00 - Manutenção e reparação de equipamentos e produtos não especificados anteriormente 33.21-0-00 - Instalação de máquinas e equipamentos industriais 33.29-5-01 - Serviços de montagem de móveis de qualquer material 33.29-5-99 - Instalação de outros equipamentos não especificados anteriormente 42.13-8-00 - Obras de urbanização - ruas, praças e calçadas 43.21-5-00 - Instalação e manutenção elétrica 43.22-3-02 - Instalação e manutenção de sistemas centrais de ar condicionado, de ventilação e refrigeração 43.30-4-02 - Instalação de portas, janelas, tetos, divisórias e armários embutidos de qualquer material 45.30-7-01 - Comércio por atacado de peças e acessórios novos para veículos automotores 45.30-7-02 - Comércio por atacado de pneumáticos e câmaras-de-ar 45.30-7-03 - Comércio a varejo de peças e acessórios novos para veículos automotores 45.41-2-06 - Comércio a varejo de peças e acessórios novos para motocicletas e motonetas 46.39-7-01 - Comércio atacadista de produtos alimentícios em geral 46.42-7-02 - Comércio atacadista de roupas e acessórios para uso profissional e de segurança do trabalho 46.45-1-03 - Comércio atacadista de produtos odontológicos 46.46-0-02 - Comércio atacadista de produtos de higiene pessoal 46.47-8-02 - Comércio atacadista de livros, jornais e outras publicações
--

CÓDIGO E DESCRIÇÃO DA NATUREZA JURÍDICA 206-2 - Sociedade Empresária Limitada

LOGRADOURO AV AMERICO BELAY	NÚMERO 882	COMPLEMENTO SALA 03
---------------------------------------	----------------------	-------------------------------

CEP 87.023-000	BAIRRO/DISTRITO JARDIM IMPERIAL	MUNICÍPIO MARINGA	UF PR
--------------------------	---	-----------------------------	-----------------

ENDEREÇO ELETRÔNICO	TELEFONE (44) 3227-1270
---------------------	-----------------------------------

ENTE FEDERATIVO RESPONSÁVEL (EFR) *****
--

SITUAÇÃO CADASTRAL ATIVA	DATA DA SITUAÇÃO CADASTRAL 21/06/2017
------------------------------------	---

MOTIVO DE SITUAÇÃO CADASTRAL

SITUAÇÃO ESPECIAL *****	DATA DA SITUAÇÃO ESPECIAL *****
----------------------------	------------------------------------

Aprovado pela Instrução Normativa RFB nº 1.863, de 27 de dezembro de 2018.

Emitido no dia **10/06/2022** às **17:12:08** (data e hora de Brasília).

Página: 1/3



REPÚBLICA FEDERATIVA DO BRASIL

CADASTRO NACIONAL DA PESSOA JURÍDICA

NÚMERO DE INSCRIÇÃO 28.010.869/0001-36 MATRIZ	COMPROVANTE DE INSCRIÇÃO E DE SITUAÇÃO CADASTRAL	DATA DE ABERTURA 21/06/2017
--	---	---------------------------------------

NOME EMPRESARIAL
LICITAMAI COMERCIO E SERVICOS LTDA

CÓDIGO E DESCRIÇÃO DAS ATIVIDADES ECONÔMICAS SECUNDÁRIAS

- 46.49-4-01 - Comércio atacadista de equipamentos elétricos de uso pessoal e doméstico
- 46.49-4-02 - Comércio atacadista de aparelhos eletrônicos de uso pessoal e doméstico
- 46.49-4-09 - Comércio atacadista de produtos de higiene, limpeza e conservação domiciliar, com atividade de fracionamento e acondicionamento associada
- 46.63-0-00 - Comércio atacadista de Máquinas e equipamentos para uso industrial; partes e peças
- 46.64-8-00 - Comércio atacadista de máquinas, aparelhos e equipamentos para uso odonto-médico-hospitalar; partes e peças
- 46.65-6-00 - Comércio atacadista de máquinas e equipamentos para uso comercial; partes e peças
- 46.73-7-00 - Comércio atacadista de material elétrico
- 47.32-6-00 - Comércio varejista de lubrificantes
- 47.41-5-00 - Comércio varejista de tintas e materiais para pintura
- 47.42-3-00 - Comércio varejista de material elétrico
- 47.44-0-01 - Comércio varejista de ferragens e ferramentas
- 47.44-0-03 - Comércio varejista de materiais hidráulicos
- 47.51-2-01 - Comércio varejista especializado de equipamentos e suprimentos de informática
- 47.52-1-00 - Comércio varejista especializado de equipamentos de telefonia e comunicação
- 47.53-9-00 - Comércio varejista especializado de eletrodomésticos e equipamentos de áudio e vídeo
- 47.54-7-01 - Comércio varejista de móveis
- 47.54-7-02 - Comércio varejista de artigos de colchoaria
- 47.55-5-03 - Comercio varejista de artigos de cama, mesa e banho
- 47.56-3-00 - Comércio varejista especializado de instrumentos musicais e acessórios
- 47.57-1-00 - Comércio varejista especializado de peças e acessórios para aparelhos eletroeletrônicos para uso doméstico, exceto informática e comunicação

CÓDIGO E DESCRIÇÃO DA NATUREZA JURÍDICA
206-2 - Sociedade Empresária Limitada

LOGRADOURO AV AMERICO BELAY	NÚMERO 882	COMPLEMENTO SALA 03
---------------------------------------	----------------------	-------------------------------

CEP 87.023-000	BAIRRO/DISTRITO JARDIM IMPERIAL	MUNICÍPIO MARINGA	UF PR
--------------------------	---	-----------------------------	-----------------

ENDEREÇO ELETRÔNICO	TELEFONE (44) 3227-1270
---------------------	-----------------------------------

ENTE FEDERATIVO RESPONSÁVEL (EFR)

SITUAÇÃO CADASTRAL ATIVA	DATA DA SITUAÇÃO CADASTRAL 21/06/2017
------------------------------------	---

MOTIVO DE SITUAÇÃO CADASTRAL

SITUAÇÃO ESPECIAL *****	DATA DA SITUAÇÃO ESPECIAL *****
----------------------------	------------------------------------

Aprovado pela Instrução Normativa RFB nº 1.863, de 27 de dezembro de 2018.

Emitido no dia **10/06/2022** às **17:12:08** (data e hora de Brasília).



REPÚBLICA FEDERATIVA DO BRASIL

CADASTRO NACIONAL DA PESSOA JURÍDICA

NÚMERO DE INSCRIÇÃO 28.010.869/0001-36 MATRIZ	COMPROVANTE DE INSCRIÇÃO E DE SITUAÇÃO CADASTRAL	DATA DE ABERTURA 21/06/2017
--	---	---------------------------------------

NOME EMPRESARIAL LICITAMAI COMERCIO E SERVICOS LTDA

<p>CÓDIGO E DESCRIÇÃO DAS ATIVIDADES ECONÔMICAS SECUNDÁRIAS</p> <p>47.59-8-01 - Comércio varejista de artigos de tapeçaria, cortinas e persianas</p> <p>47.59-8-99 - Comércio varejista de outros artigos de uso pessoal e doméstico não especificados anteriormente</p> <p>47.61-0-03 - Comércio varejista de artigos de papelaria</p> <p>47.63-6-01 - Comércio varejista de brinquedos e artigos recreativos</p> <p>47.63-6-02 - Comércio varejista de artigos esportivos</p> <p>47.63-6-03 - Comércio varejista de bicicletas e triciclos; peças e acessórios</p> <p>47.63-6-04 - Comércio varejista de artigos de caça, pesca e camping</p> <p>47.89-0-01 - Comércio varejista de suvenires, bijuterias e artesanatos</p> <p>47.89-0-07 - Comércio varejista de equipamentos para escritório</p> <p>62.01-5-01 - Desenvolvimento de programas de computador sob encomenda</p> <p>62.02-3-00 - Desenvolvimento e licenciamento de programas de computador customizáveis</p> <p>62.03-1-00 - Desenvolvimento e licenciamento de programas de computador não-customizáveis</p> <p>71.12-0-00 - Serviços de engenharia</p> <p>71.20-1-00 - Testes e análises técnicas</p> <p>77.39-0-99 - Aluguel de outras máquinas e equipamentos comerciais e industriais não especificados anteriormente, sem operador</p> <p>95.11-8-00 - Reparação e manutenção de computadores e de equipamentos periféricos</p> <p>95.12-6-00 - Reparação e manutenção de equipamentos de comunicação</p> <p>95.21-5-00 - Reparação e manutenção de equipamentos eletroeletrônicos de uso pessoal e doméstico</p>

CÓDIGO E DESCRIÇÃO DA NATUREZA JURÍDICA 206-2 - Sociedade Empresária Limitada

LOGRADOURO AV AMERICO BELAY	NÚMERO 882	COMPLEMENTO SALA 03
---------------------------------------	----------------------	-------------------------------

CEP 87.023-000	BAIRRO/DISTRITO JARDIM IMPERIAL	MUNICÍPIO MARINGÁ	UF PR
--------------------------	---	-----------------------------	-----------------

ENDEREÇO ELETRÔNICO	TELEFONE (44) 3227-1270
---------------------	-----------------------------------

ENTE FEDERATIVO RESPONSÁVEL (EFR) *****
--

SITUAÇÃO CADASTRAL ATIVA	DATA DA SITUAÇÃO CADASTRAL 21/06/2017
------------------------------------	---

MOTIVO DE SITUAÇÃO CADASTRAL

SITUAÇÃO ESPECIAL *****	DATA DA SITUAÇÃO ESPECIAL *****
----------------------------	------------------------------------

Aprovado pela Instrução Normativa RFB nº 1.863, de 27 de dezembro de 2018.

Emitido no dia **10/06/2022** às **17:12:08** (data e hora de Brasília).

Página: 3/3



**RECEITA
ESTADUAL DO
PARANÁ**

Comprovante de Inscrição Cadastral - CICAD

Inscrição no CAD/ICMS	Inscrição CNPJ	Início das Atividades
90754285-85	28.010.869/0001-36	07/2017

Empresa / Estabelecimento

Nome Empresarial **LICITAMAIS COMERCIO E SERVICOS LTDA**
Título do Estabelecimento **LICITAMAIS**
Endereço do Estabelecimento **AV AMERICO BELAY, 882, SL 03 - JARDIM IMPERIAL - CEP 87023-000
FONE: (44) 3227-1270**
Município de Instalação **MARINGA - PR, DESDE 07/2017**
(Estabelecimento Matriz)

Qualificação

Situação Atual **ATIVO - SIMPLES NACIONAL / SIMPLES NACIONAL - DIA 03 DO MES+2, DESDE 06/2021**

Natureza Jurídica **206-2 - SOCIEDADE EMPRESÁRIA LTDA**

Atividade Econômica Principal do Estabelecimento **4752-1/00 - COMERCIO VAREJISTA ESPECIALIZADO DE EQUIPAMENTOS DE TELEFONIA E COMUNICACAO**

Atividade(s) Econômica(s) Secundária(s) do Estabelecimento

- 4530-7/01 - COMERCIO POR ATACADO DE PECAS E ACESSORIOS NOVOS PARA VEICULOS AUTOMOTORES
- 4530-7/02 - COMERCIO POR ATACADO DE PNEUMATICOS E CAMARAS-DE-AER
- 4642-7/02 - COMERCIO ATACADISTA DE ROUPAS E ACESSORIOS PARA USO PROFISSIONAL E DE SEGURANCA DO TRABALHO
- 4645-1/03 - COMERCIO ATACADISTA DE PRODUTOS ODONTOLOGICOS
- 4646-0/02 - COMERCIO ATACADISTA DE PRODUTOS DE HIGIENE PESSOAL
- 4647-8/02 - COMERCIO ATACADISTA DE LIVROS, JORNAIS E OUTRAS PUBLICACOES
- 4649-4/01 - COMERCIO ATACADISTA DE EQUIPAMENTOS ELETRICOS DE USO PESSOAL E DOMESTICO
- 4649-4/02 - COMERCIO ATACADISTA DE APARELHOS ELETRONICOS DE USO PESSOAL E DOMESTICO
- 4649-4/09 - COMERCIO ATACADISTA DE PRODUTOS DE HIGIENE, LIMPEZA E CONSERVACAO DOMICILIAR, COM ATIVIDADE DE FRACIONAMENTO E ACONDICIONAMENTO ASSOCIADA
- 4664-8/00 - COMERCIO ATACADISTA DE MAQUINAS, APARELHOS E EQUIPAMENTOS PARA USO ODONTO-MEDICO-HOSPITALAR; PARTES E PECAS
- 4741-5/00 - COMERCIO VAREJISTA DE TINTAS E MATERIAIS PARA PINTURA
- 4744-0/01 - COMERCIO VAREJISTA DE FERRAGENS E FERRAMENTAS
- 4751-2/01 - COMERCIO VAREJISTA ESPECIALIZADO DE EQUIPAMENTOS E SUPRIMENTOS DE INFORMATICA
- 4753-9/00 - COMERCIO VAREJISTA ESPECIALIZADO DE ELETRODOMESTICOS E EQUIPAMENTOS DE AUDIO E VIDEO
- 4754-7/01 - COMERCIO VAREJISTA DE MOVEIS
- 4756-3/00 - COMERCIO VAREJISTA ESPECIALIZADO DE INSTRUMENTOS MUSICAIS E ACESSORIOS
- 4759-8/99 - COMERCIO VAREJISTA DE OUTROS ARTIGOS DE USO DOMESTICO NAO ESPECIFICADOS ANTERIORMENTE
- 4761-0/03 - COMERCIO VAREJISTA DE ARTIGOS DE PAPELARIA
- 4763-6/01 - COMERCIO VAREJISTA DE BRINQUEDOS E ARTIGOS RECREATIVOS
- 4763-6/02 - COMERCIO VAREJISTA DE ARTIGOS ESPORTIVOS
- 4789-0/01 - COMERCIO VAREJISTA DE SUVENIRES, BIJUTERIAS E ARTESANATOS
- 4789-0/07 - COMERCIO VAREJISTA DE EQUIPAMENTOS PARA ESCRITORIO

Quadro Societário

Tipo	Inscrição	Nome Completo / Nome Empresarial	Qualificação
CPF	269.366.048-38	FABIANA MARIOTO	SÓCIO-ADMINISTRADOR
CPF	782.469.899-87	JORGE VALDEREZ DOS SANTOS	SÓCIO

Este CICAD tem validade até 06/08/2022.

Os dados cadastrais deste estabelecimento poderão ser confirmados via Internet www.fazenda.pr.gov.br



Estado do Paraná
Secretaria de Estado da Fazenda
Receita Estadual do Paraná

CAD/ICMS Nº 90754285-85

Emitido Eletronicamente via Internet
07/07/2022 15:56:24



Dados transmitidos de forma segura
Tecnologia CELEPAR



MINISTÉRIO DA FAZENDA
Secretaria da Receita Federal do Brasil
Procuradoria-Geral da Fazenda Nacional

**CERTIDÃO NEGATIVA DE DÉBITOS RELATIVOS AOS TRIBUTOS FEDERAIS E À DÍVIDA
ATIVA DA UNIÃO**

Nome: LICITAMAIS COMERCIO E SERVICOS LTDA
CNPJ: 28.010.869/0001-36

Ressalvado o direito de a Fazenda Nacional cobrar e inscrever quaisquer dívidas de responsabilidade do sujeito passivo acima identificado que vierem a ser apuradas, é certificado que não constam pendências em seu nome, relativas a créditos tributários administrados pela Secretaria da Receita Federal do Brasil (RFB) e a inscrições em Dívida Ativa da União (DAU) junto à Procuradoria-Geral da Fazenda Nacional (PGFN).

Esta certidão é válida para o estabelecimento matriz e suas filiais e, no caso de ente federativo, para todos os órgãos e fundos públicos da administração direta a ele vinculados. Refere-se à situação do sujeito passivo no âmbito da RFB e da PGFN e abrange inclusive as contribuições sociais previstas nas alíneas 'a' a 'd' do parágrafo único do art. 11 da Lei nº 8.212, de 24 de julho de 1991.

A aceitação desta certidão está condicionada à verificação de sua autenticidade na Internet, nos endereços <<http://rfb.gov.br>> ou <<http://www.pgfn.gov.br>>.

Certidão emitida gratuitamente com base na Portaria Conjunta RFB/PGFN nº 1.751, de 2/10/2014.
Emitida às 14:35:13 do dia 22/03/2022 <hora e data de Brasília>.
Válida até 18/09/2022.

Código de controle da certidão: **A099.C5C3.EDBA.0975**
Qualquer rasura ou emenda invalidará este documento.



907

Estado do Paraná
Secretaria de Estado da Fazenda
Receita Estadual do Paraná

Certidão Negativa
de Débitos Tributários e de Dívida Ativa Estadual
Nº 026427121-15

Certidão fornecida para o CNPJ/MF: **28.010.869/0001-36**

Nome: **LICITAMAIS COMERCIO E SERVICOS LTDA**

Ressalvado o direito da Fazenda Pública Estadual inscrever e cobrar débitos ainda não registrados ou que venham a ser apurados, certificamos que, verificando os registros da Secretaria de Estado da Fazenda, constatamos não existir pendências em nome do contribuinte acima identificado, nesta data.

Obs.: Esta Certidão engloba todos os estabelecimentos da empresa e refere-se a débitos de natureza tributária e não tributária, bem como ao descumprimento de obrigações tributárias acessórias.

Válida até 27/07/2022 - Fornecimento Gratuito

A autenticidade desta certidão deverá ser confirmada via Internet
www.fazenda.pr.gov.br



ESTADO DO PARANÁ
PREFEITURA DO MUNICÍPIO DE MARINGÁ
SECRETARIA MUNICIPAL DE FAZENDA

Certidão Negativa de Débitos Nº 123264/2022

Certificamos, conforme requerido por **LICITAMAI S COMERCIO E SERVIÇOS LTDA - EPP**, CPF/CNPJ nº **28.010.869/0001-36**, para fins **DE LICITAÇÃO**, que **NÃO CONSTAM DÉBITOS MUNICIPAIS** (impostos, taxas, contribuições, receitas não tributárias, inscritos em dívida ativa ou não dos Cadastros Mobiliários e Imobiliários) até a presente data em nome de **LICITAMAI S COMERCIO E SERVIÇOS EIRELI - ME**, CPF/CNPJ nº **28.010.869/0001-36**, situado(a) na cidade de Maringá.

Fica ressalvado o direito da Fazenda Pública Municipal em cobrar débitos posteriormente apurados, mesmo referentes a períodos compreendidos nesta Certidão.

Emitida em: **23/06/2022**

Válida até: **21/09/2022**

Certidão emitida com base nas normas:

CTN - Código Tributário Nacional

CTM - Código Tributário Municipal

Decreto Municipal nº 1500/2017

Código de Autenticação: **F594B6425B2DA3BC309153A45A83A475**

Para verificar a autenticidade, consulte o site: <http://venus.maringa.pr.gov.br:8090/portal-contribuinte>

Voltar

Imprimir



Certificado de Regularidade do FGTS - CRF

Inscrição: 28.010.869/0001-36

Razão Social: LICITAMAIS COMERCIO E SERVICOS EIRELI ME

Endereço: AV CERRO AZUL 572 SALA 24 / ZONA 02 / MARINGA / PR / 87010-000

A Caixa Econômica Federal, no uso da atribuição que lhe confere o Art. 7, da Lei 8.036, de 11 de maio de 1990, certifica que, nesta data, a empresa acima identificada encontra-se em situação regular perante o Fundo de Garantia do Tempo de Serviço - FGTS.

O presente Certificado não servirá de prova contra cobrança de quaisquer débitos referentes a contribuições e/ou encargos devidos, decorrentes das obrigações com o FGTS.

Validade: 27/06/2022 a 26/07/2022

Certificação Número: 2022062702585019508794

Informação obtida em 06/07/2022 17:32:02

A utilização deste Certificado para os fins previstos em Lei esta condicionada a verificação de autenticidade no site da Caixa:
www.caixa.gov.br

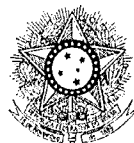

PODER JUDICIÁRIO
JUSTIÇA DO TRABALHO

CERTIDÃO NEGATIVA DE DÉBITOS TRABALHISTAS

Nome: LICITAMAIS COMERCIO E SERVICOS LTDA (MATRIZ E FILIAIS)

CNPJ: 28.010.869/0001-36

Certidão n°: 9875222/2022

Expedição: 28/03/2022, às 16:11:33

Validade: 24/09/2022 - 180 (cento e oitenta) dias, contados da data de sua expedição.

Certifica-se que LICITAMAIS COMERCIO E SERVICOS LTDA (MATRIZ E FILIAIS), inscrito(a) no CNPJ sob o n° 28.010.869/0001-36, NÃO CONSTA como inadimplente no Banco Nacional de Devedores Trabalhistas.

Certidão emitida com base nos arts. 642-A e 883-A da Consolidação das Leis do Trabalho, acrescentados pelas Leis ns.º 12.440/2011 e 13.467/2017, e no Ato 01/2022 da CGJT, de 21 de janeiro de 2022. Os dados constantes desta Certidão são de responsabilidade dos Tribunais do Trabalho.

No caso de pessoa jurídica, a Certidão atesta a empresa em relação a todos os seus estabelecimentos, agências ou filiais.

A aceitação desta certidão condiciona-se à verificação de sua autenticidade no portal do Tribunal Superior do Trabalho na Internet (<http://www.tst.jus.br>).

Certidão emitida gratuitamente.

INFORMAÇÃO IMPORTANTE

Do Banco Nacional de Devedores Trabalhistas constam os dados necessários à identificação das pessoas naturais e jurídicas inadimplentes perante a Justiça do Trabalho quanto às obrigações estabelecidas em sentença condenatória transitada em julgado ou em acordos judiciais trabalhistas, inclusive no concernente aos recolhimentos previdenciários, a honorários, a custas, a emolumentos ou a recolhimentos determinados em lei; ou decorrentes de execução de acordos firmados perante o Ministério Público do Trabalho, Comissão de Conciliação Prévia ou demais títulos que, por disposição legal, contiver força executiva.



LICITAMAIS COMÉRCIO E SERVIÇOS LTDA-ME

CNPJ: 28.010.869/0001-36

I.E.: 90754285-85

AV. AMERICO BELAY, 882, SALA 03, BAIRRO JD. IMPERIAL, MARINGÁ/PR, 87023-000

Telefone: 44 3227-1270

E-mail: licitamaismaringa@hotmail.com

911

DECLARAÇÃO UNIFICADA E CONJUNTA

PREGÃO ELETRÔNICO

O signatário da presente, em nome da proponente **LICITAMAIS COMERCIO E SERVIÇOS LTDA - EPP**, inscrita no CNPJ sob nº 28.010.869/0001-36, sediada na Avenida Américo Belay, nº 882, Sala 03, Jardim Imperial, na cidade de Maringá, estado do Paraná **declara, para todos os fins legais e necessários, sob as penas da lei, que:**

1. Cumpre todos os requisitos de habilitação deste Pregão Eletrônico.
2. Está plenamente capacitado a efetuar o fornecimento dos produtos licitados, referente ao Pregão Eletrônico, nas quantidades e nos prazos previstos.
3. Até a presente data inexistem fatos impeditivos para sua habilitação no Pregão Eletrônico, ciente da obrigatoriedade de declarar ocorrências supervenientes.
4. Cumpre o disposto no inciso XXXIII do art. 7º da Constituição e na Lei nº 9.854, de 27 de outubro de 1999, de que a empresa não possui trabalhadores menores de 18 anos realizando trabalho noturno, perigoso ou insalubre e de qualquer trabalho a menores de 16 anos, salvo na condição de aprendiz, a partir de 14 anos, na forma da Lei.
5. Dentre os membros do quadro societário, há cônjuge, companheiro ou parente em linha reta, colateral ou por afinidade, até o terceiro grau, inclusive, da autoridade nomeante ou de servidor da mesma pessoa jurídica, investindo em cargo de direção, chefia ou assessoramento, para o exercício de cargo em comissão ou de confiança, ou ainda, de função gratificada na Administração Pública direta e indireta, compreendido ajuste mediante designação recíprocas? (Súmula vinculante nº 13 - STF)
(X) Não () Sim Em Caso Positivo, apontar:
6. Para os fins requeridos no inciso III, do artigo 9º da Lei Federal nº 8.666, de 21 de junho de 1993, não tem em seu quadro de empregados, servidores públicos da contratante exercendo funções de gerência, administração ou tomada de decisão, bem como sócios, gerentes ou diretores que sejam parentes em linha reta, colateral ou por afinidade, até o terceiro grau, inclusive, de membros ou servidores do Poder Executivo Municipal e Fundação Cultural.
7. Os documentos de habilitação anexados no sistema eletrônico são reprodução fiel dos originais.
8. Por ser expressão fiel da verdade, firmo a presente Declaração, assumindo as consequências civis, penais e administrativas sobre eventual falsidade do que for relatado.
- 9) Declaramos para os devidos fins de direito, na qualidade de Proponente dos procedimentos licitatórios, instaurados por este Município, que a responsável legal da empresa é o a Sra. FABIANA MARIOTO, Portadora do RG sob nº 297119680 SSP/PR e CPF nº 269.366.048-38, cuja cargo é sócio administrador, **responsável pela assinatura da Ata de Registro de Preços/contrato.**
- 10) Declaramos para os devidos fins que em caso de qualquer comunicação futura referente a este processo licitatório, bem como em caso de eventual contratação, **concordo que a Ata de Registro de Preços/Contrato** seja encaminhado para o seguinte endereço:

a. E-mail: licitamaismaringa@hotmail.com

b. Telefone: (44) 3227-1270

11) Caso altere o citado e-mail ou telefone comprometo-me em protocolizar pedido de alteração junto ao Sistema de Protocolo deste Município, sob pena de ser considerado como intimado nos dados anteriormente fornecidos.



LICITAMAIS COMÉRCIO E SERVIÇOS LTDA-ME

CNPJ: 28.010.869/0001-36

I.E.: 90754285-85

AV. AMERICO BELAY, 882, SALA 03, BAIRRO JD. IMPERIAL, MARINGÁ/PR, 87023-000

Telefone: 44 3227-1270

E-mail: licitamaismaringa@hotmail.com

12) Nomeamos e constituímos o senhora FABIANA MARIOTO, portadora do RG sob nº 29.711.968-0 SSP/PR e CPF nº 269.366.048-38, para ser a responsável para acompanhar a execução da **Ata de Registro de Preços/contrato**, referente ao Pregão Eletrônico deste conceituado órgão e todos os atos necessários ao cumprimento das obrigações contidas no instrumento convocatório, seus Anexos e na Ata de Registro de Preços/Contrato.

Por ser a expressão da verdade, dato e assino.

Maringá, 14 de janeiro de 2022.

FABIANA

MARIOTO:269366

04838

Digitally signed by FABIANA

MARIOTO:26936604838

Date: 2022.01.14 17:33:06

-03'00'

FABIANA MARIOTO

Administrador

CPF 269.366.048-38

RG 297119680 SSP/SP



913

LICITAMAIS COMÉRCIO E SERVIÇOS LTDA-ME

CNPJ: 28.010.869/0001-36

I.E.:90754285-85

AV. AMERICO BELAY,882,SALA 03, BAIRRO JD. IMPERIAL,MARINGÁ/PR, 87023-000

Telefone: 44 3227-1270 E-mail: licitamaismaringa@hotmail.com

DECLARAÇÃO PARA MICROEMPRESA E EMPRESA DE PEQUENO PORTE

Eu, **VALTAIR DELFINO SOARES**, contabilista, portador do CRC nº **PR-018301/O UF: PR** DECLARO, para fins do disposto, sob as penalidades da lei, que a empresa **LICITAMAIS COMÉRCIO E SERVIÇO LTDA - EPP**, CNPJ n.º 28.010.869/0001-36, sediada na cidade de Maringá, Estado Paraná se enquadra como Microempresa ou Empresa de Pequeno Porte nos termos do art. 3º da Lei Complementar nº 123, de 14 de dezembro de 2006, estando apta a fruir os benefícios e vantagens legalmente instituídas por não se enquadrar em nenhuma das vedações legais impostas pelo § 4º do art. 3º da Lei Complementar nº 123/06.

Maringá, 14 de janeiro de 2022.

FABIANA
MARIOTO:269366048
38

Digitally signed by FABIANA
MARIOTO:26936604838
Date: 2022.01.14 17:34:52
-03'00'

FABIANA MARIOTO
Administrador
CPF N° 269.366.048-38
RG N° 297119680 SSP/SP

Valtair
Soares

Digitally signed by
Valtair Soares
Date: 2022.01.14
17:35:20 -03'00'

VALTAIR DELFINO SOARES
CRC PR-018301-O
CPF 234.650.509-91



Governo do Estado do Paraná
Secretaria da Micro e Pequena Empresa
Junta Comercial do Estado do Paraná



CERTIDÃO SIMPLIFICADA

Sistema Nacional de Registro de Empresas Mercantis - SINREM

Certificamos que as informações abaixo constam dos documentos arquivados nesta Junta Comercial e são vigentes na data da sua expedição.

Nome Empresarial: LICITAMAI COMÉRCIO E SERVIÇOS LTDA			Protocolo: PRC2211647929		
Natureza Jurídica: Sociedade Empresária Limitada					
NIRE (Sede) 41208770856		CNPJ 28.010.869/0001-36		Data de Ato Constitutivo 21/06/2017	Início de Atividade 21/06/2017
Endereço Completo Avenida Américo Belay, Nº 882, SALA 03;, Jardim Imperial - Maringá/PR - CEP 87023-000					
Objeto Social 2621-3-00 - Fabricação e montagem de equipamentos de informática; 2622-1-00 - Fabricação de periféricos para equipamentos de informática; 3101-2-00 - Fabricação e montagem de móveis de madeira para instalações; 3313-9-99 - Manutenção e reparação de aparelhos e equipamentos para distribuição e controle de energia elétrica; 3319-8-00 - Manutenção e reparação de não-eletrônicos, mobiliário específico para uso médico e utensílios para uso médico, cirúrgico, odontológico e de laboratório; 3321-0-00 - Instalação de aparelhos e instrumentos de medida, teste e controle e de equipamentos para controle de processos industriais; 3329-5-01 - Serviços de acabamento de móveis de qualquer material; 3329-5-99 - Instalação de equipamentos e produtos não especificados anteriormente; 4213-8-00 - Obras de urbanização de ruas, praças e calçadas; 4321-5-00 - Instalação e manutenção elétrica; 4322-3-02 - Instalação e manutenção de sistemas centrais de ar condicionado; 4330-4-02 - Instalação de portas, janelas, e armários embutidos de qualquer material; 4530-7-01 - Comércio de peças mecânicas, elétricas e acessórios para veículos; 4530-7-02 - Comércio de pneus para veículos automotores e máquinas agrícolas; 4530-7-03 - Comércio varejista de peças e acessórios novos, para veículos automotores; 4541-2-06 - Comércio varejista de peças, partes e acessórios novas para motocicletas; 4639-7-01 - Comércio atacadista de produtos alimentícios; 4642-7-02 - Comércio de roupas, acessórios e uniformes para uso profissional e de segurança do trabalho e comércio de Equipamentos de Proteção Individual (EPI); 4645-1-03 - Comércio de produtos odontológicos; 4646-0-02 - Comércio de produtos de higiene pessoal e produtos descartáveis; 4647-8-02 - Comércio de livros, jornais e outras publicações; 4649-4-01 - Comércio de equipamentos elétricos de uso pessoal; 4649-4-02 - Comércio de aparelhos eletrônicos de uso pessoal; 4649-4-09 - Comércio de artigos descartáveis (copos, talheres, guardanapos, embalagens para alimentos preparados); 4663-0-00 - Comércio atacadista de máquinas e equipamentos para uso nos diversos ramos da indústria e equipamentos para uso industrial; 4664-8-00 - Comércio de equipamentos para uso odonto-médico-hospitalar; 4665-6-00 - Comércio atacadista de instalações comerciais e industriais, móveis embutidos e sob medida; 4673-7-00 - Comércio atacadista de material elétrico, tais fios, cabos, condutores elétricos, lâmpadas, tomadas, chaves elétricas, interruptores; 4732-6-00 - Comércio varejista de lubrificantes para uso automotivo e para outros usos; 4741-5-00 - Comércio de tintas, tiner e materiais para pintura; 4742-3-00 - Comércio varejista especializado de materiais elétricos; 4744-0-01 - Comércio de ferragens e ferramentas; 4744-0-03 - Comércio varejista de materiais hidráulicos para construção; 4751-2-01 - Comércio de equipamentos e suprimentos de informática; 4752-1-00 - Comércio de máquinas, equipamentos e materiais de comunicação; 4753-9-00 - Comércio de eletrodomésticos e equipamentos de áudio e vídeo; 4754-7-01 - Comércio de móveis, acessórios para móveis, máquinas, equipamentos, acessórios e produtos para marcenaria; 4754-7-02 - Comércio varejista de artigos de colchoaria; 4755-5-03 - Comércio varejista de artigos de cama, mesa e banho; 4756-3-00 - Comércio de instrumentos musicais e acessórios; 4757-1-00 - Comércio varejista de peças para aparelhos de uso doméstico e pessoal; 4759-8-01 - Comércio varejista de cortinas, tapetes, carpetes, artigos de tapeçaria, forrações e persianas; 4759-8-99 - Comércio de artigos e utilidades domésticas e armarinhos; 4761-0-03 - Comércio de artigos de papelaria; 4763-6-01 - Comércio de brinquedos e artigos recreativos; 4763-6-02 - Comércio de artigos de caça, pesca e esportivos; 4763-6-03 - Comércio varejista de bicicletas, triciclos, peças e acessórios; 4763-6-04 - Comércio varejista de artigos de caça, peças e camping; 4789-0-01 - Comércio de suvenires, bijuterias e artesanatos; 4789-0-07 - Comércio de equipamentos para escritório; 6201-5-01 - Desenvolvimento de sistemas para as atividades voltadas para a definição dos módulos, especificações funcionais internas, tipos de relatórios e testes de avaliação; 6202-3-00 - Desenvolvimento de sistemas ou programas de computador customizáveis; 6203-1-00 - Desenvolvimento de sistemas de computador não customizáveis; 7112-0-00 - Serviços de engenharia, projetos de acondicionamento de ar, refrigeração, saneamento, controle de contaminação e engenharia acústica; 7120-1-00 - Testes e análise técnicas, físicos, químicos e analíticos de todos os tipos de materiais e de produtos; 7739-0-99 - Aluguel e leasing operacional, de curta ou longa duração, de máquinas e equipamentos, elétricos ou não, sem operador; 9511-8-00 - Reparação e manutenção de computadores e de periféricos; 9512-6-00 - Reparação e manutenção de equipamentos de comunicação, 9521-5-00 - Instalação, conserto, reparação e manutenção de ar condicionado.					
Capital Social R\$ 104.500,00 (cento e quatro mil e quinhentos reais)			Porte EPP (Empresa de Pequeno Porte)		Prazo de Duração Indeterminado
Capital Integralizado R\$ 104.500,00 (cento e quatro mil e quinhentos reais)					
Dados do Sócio					
Nome FABIANA MARIOTO	CPF/CNPJ 269.366.048-38	Participação no capital R\$ 104.500,00	Espécie de sócio Sócio	Administrador S	Término do mandato Indeterminado
Dados do Administrador					
Nome FABIANA MARIOTO		CPF 269.366.048-38		Término do mandato Indeterminado	
Último Arquivamento					Situação



Governo do Estado do Paraná
Secretaria da Micro e Pequena Empresa
Junta Comercial do Estado do Paraná



CERTIDÃO SIMPLIFICADA

Continuação

Sistema Nacional de Registro de Empresas Mercantis - SINREM

Certificamos que as informações abaixo constam dos documentos arquivados
nesta Junta Comercial e são vigentes na data da sua expedição.

Nome Empresarial: LICITAMAI S COMÉRCIO E SERVIÇOS LTDA			Protocolo: PRC2211647929
Natureza Jurídica: Sociedade Empresária Limitada			
Data 05/05/2020	Número 20202045994	Ato/eventos 002 / 051 - CONSOLIDAÇÃO DE CONTRATO/ESTATUTO	ATIVA Status SEM STATUS

Esta certidão foi emitida automaticamente em 09/06/2022, às 15:35:47 (horário de Brasília).
Se impressa, verificar sua autenticidade no <https://www.empresafacil.pr.gov.br>, com o código 5YVJMA1U.



PRC2211647929

LEANDRO MARCOS RAYSEL BISCAIA
Secretário Geral



916

Ministério da Economia
Secretaria Especial de Desburocratização, Gestão e Governo Digital
Secretaria de Gestão

Sistema de Cadastramento Unificado de Fornecedores - SICAF

Declaração

Declaramos para os fins previstos na Lei nº 8.666, de 1993, conforme documentação registrada no SICAF, que a situação do fornecedor no momento é a seguinte:

Dados do Fornecedor

CNPJ: 33.671.275/0001-06 DUNS®: 894266096
Razão Social: LICICOM COMERCIO E SERVICOS LTDA
Nome Fantasia: LICICOM DIGITAL
Situação do Fornecedor: Credenciado Data de Vencimento do Cadastro: 07/06/2023
Natureza Jurídica: SOCIEDADE EMPRESÁRIA LIMITADA
MEI: Não
Porte da Empresa: Micro Empresa

Ocorrências e Impedimentos

Ocorrência: Nada Consta
Impedimento de Licitar: Nada Consta
Ocorrências Impeditivas indiretas: Nada Consta
Vínculo com "Serviço Público": Nada Consta

Níveis cadastrados:

Documento(s) assinalado(s) com "*" está(ão) com prazo(s) vencido(s).

Fornecedor possui alguma pendência no Nível de Cadastramento indicado. Verifique mais informações sobre pendências nas funcionalidades de consulta.

I - Credenciamento

II - Habilitação Jurídica

III - Regularidade Fiscal e Trabalhista Federal

Receita Federal e PGFN Validade: 26/11/2022
FGTS Validade: 26/07/2022
Trabalhista (<http://www.tst.jus.br/certidao>) Validade: 21/12/2022

IV - Regularidade Fiscal Estadual/Distrital e Municipal (Possui Pendência)

Receita Estadual/Distrital Validade: 12/07/2022 (*)
Receita Municipal (Isento)

VI - Qualificação Econômico-Financeira

Validade: 31/12/2022

Francieli de Oliveira Mainardi

Emitido em: 19/07/2022 12:56

CPF: 067.175.299-54 Nome: FRANCIELI DE OLIVEIRA MAINARDI

Ass: _____



LICICOM COMERCIO E SERVIÇOS LTDA
Rua Buriti, Lote 01, Loja 19 - Edifício Águas de Tambaú - Águas Claras
Brasília - DF, CEP 71.910-180,
Telefone 61 3256-0540
CNPJ sob o nº 33.671.275/0001-06 CF/DF 07.917.761/001-20
Email: licitacao@licicomdigital.com.br

917

Ao Órgão 454524 - PREFEITURA MUNICIPAL DE MARMELEIRO - PR. Pregão Eletrônico N° 592022. Apresentamos nossa proposta de preços.

Item	Descrição	Unidade	Qty	R\$ Unitário	Valor Total
3	AQUECEDOR HALÓGENO, PORTÁTIL, POTÊNCIA DE 1200W, MODO DE AQUECIMENTO: LÂMPADAS DE HALOGÊNIO, VOLTAGEM 220V, POSSUI 3 NÍVEIS DE POTÊNCIA, COM GRADE PROTETORA, PROTEÇÃO CONTRA TOMBAMENTO, ALÇA PARA TRANSPORTAR. COMPOSIÇÃO: METAL, PLÁSTICO E VIDRO. COM DISPOSITIVO DE SEGURANÇA PRA QUEDAS. GARANTIA DE NO MÍNIMO 12 MESES.	UNIDADE	8,00	1.500,00	12.000,00
4	ASPIRADOR DE ÁGUA E PÓ: .COM POTÊNCIA MÍNIMA: 1.300 WATTS VOLTAGEM: 110 V, SACO DESCARTÁVEL: CAPACIDADE MÍNIMO DE 20 LITROS, ESPECIFICAÇÕES: NÍVEIS DE FILTRAGEM: 3; NÚMERO DE BOCAIS: 3; NÚMERO DE PROLONGADORES: 2; TIPO DO SACO COLETOR: DESCARTÁVEL; TIPO DE FILTRO: POLIPROPILENO; ACIONAMENTO: MÂNUAL; RODAS PARA TRANSPORTE: MAIOR MOBILIDADE E ESTABILIDADE; SUPORTE PARA CABO ELÉTRICO.	UNIDADE	1,00	1.500,00	1.500,00
5	BEBEDOURO EM AÇO INOX: ÁGUA FILTRADA E GELADA COM QUALIDADE EM UM ÚNICO RESERVATÓRIO. ACOMPANHA FILTRO (EXTERNO) DE FÁCIL INSTALAÇÃO, NECESSITA ATENDER EM MÉDIA 100 LITROS POR HORA. CORPO E ESTRUTURA EM AÇO INOX 430 E PÉS REGULÁVEIS; APARADOR DE ÁGUA (PINGADEIRA) EM AÇO INOX 430; SERPENTINA EM AÇO INOX 304 (INTERNA); RESERVATÓRIO EM POLIPROPILENO ATÓXICO; ISOLAMENTO TÉRMICO EM PS; BOIA CONTROLADORA DO NÍVEL DE ÁGUA; TOMADA DE 3 PINOS CONFORME A NORMA DA ABNT/NBR/603351; CERTIFICADO PELO INMETRO; BAIXO CONSUMO DE ENERGIA; TERMOSTATO COM 7 NÍVEIS PARA CONTROLE DE TEMPERATURA; GÁS ECOLÓGICO R134A, REFRIGERAÇÃO POR COMPRESSOR QUE GARANTE MAIOR EFICIÊNCIA; MOTOR TECUMSEH 1/6+ HP 127V(2,5A) OU 220V (1,10A) 60 HZ-280W; TENSÃO/POTÊNCIA:110V OU 220V; ARMAZENA 100 LITROS DE ÁGUA GELADA; CONSUMO MÉDIO:12,06 KW/H MÊS. ACOMPANHA MANUAL DE INSTRUÇÕES E FILTRO EXTERNO COM ROSCA DE E FILTRAGEM DE 60 LITROS POR HORA. GARANTIA DE NO MÍNIMO 6 MESES CONTRA DEFEITOS DE FABRICAÇÃO.	UNIDADE	9,00	2.500,00	22.500,00



LICICOM COMERCIO E SERVIÇOS LTDA
 Rua Buriti, Lote 01, Loja 19 - Edifício Águas de Tambaú - Águas Claras
 Brasília - DF, CEP 71.910-180,
 Telefone 61 3256-0540
 CNPJ sob o nº 33.671.275/0001-06 CF/DF 07.917.761/001-20
 Email: licitacao@licicomdigital.com.br

Ao Órgão 454524 - PREFEITURA MUNICIPAL DE MARMELEIRO - PR. Pregão Eletrônico N° 592022. Apresentamos nossa proposta de preços.

Item	Descrição	Unidade	Qtd	R\$ Unitário	Valor Total
15	<p>FOGÃO INDUSTRIAL A GÁS 6 BOCAS COM FORNO: -CORPO SUPER REFORÇADO EM AÇO CARBONO COM ACABAMENTO EM PINTURA A PÓ ELETROSTÁTICA COM BASE FOSFATIZADA. - ESPALHA CHAMAS DO QUEIMADOR CENTRAL EM COBRE - MESA EM AÇO - GRELHAS EM FERRO FUNDIDO MÍNIMO 30 X 30 - MANÍPULOS ERGONÔMICO - QUEIMADORES EM FERRO FUNDIDO - PUXADOR DE METAL - PAINEL FRONTAL - SUPORTE PARA APOIO DOS PÉS - FORNO COM CAPACIDADE MÍNIMA DE 107 LITROS 3 - QUEIMADORES DUPLOS COM CONSUMO DE 600GR/H 3 - QUEIMADORES SIMPLES COM CONSUMO DE 300GR/H CONTROLE DE TEMPERATURA: 0-300° TEMPERATURA DE TRABALHO: 0-280° INFORMAÇÕES TÉCNICAS ALTURA: 84 CM LARGURA: 131 CM PROFUNDIDADE: 82 CM DIMENSÕES INTERNA DO FORNO: (A X L X P) (29 CM X 52,5 CM X 71 CM)</p> <p>ITAJOBI FOGÃO CODIGO 36028 FOGÃO 6 BOCAS B.P. - 800 X 1.090 X 825 3 Q.S. 3 Q.D. ITAJOBI FORNO CODIGO 9011 FORNO GRANDE B.P. 300 X 520 X 730</p> <p>MARCA: ITAJOBI FABRICANTE: ITAJOBI MODELO/VERSÃO: 36028/9011</p>	UNIDADE	4,00	2.699,00	10.796,00
17	<p>FORNO ELÉTRICO: COM CAPACIDADE NO MÍNIMO DE 50 LITROS, COM GRILL E LUZ INTERNA, COM TIMER DE 120 MIN., COM FUNÇÃO MANTER LIGADO E SINAL SONORO, COM DESLIGAMENTO AUTOMÁTICO, INTERIOR AUTO LIMPANTE, ABERTURA DA PORTA HORIZONTAL, GRADE DO FORNO EM TRÊS NÍVEIS DE ALTURA, SELETOR DE TEMPERATURA DE 100 C ATÉ 250 C., GRELHA EM INOX, DESLIZANTE, SELETOR DE RESISTÊNCIAS, COMPOSIÇÃO METAL E VIDRO. TENSÃO 127V A 220V, GARANTIA DO FORNECEDOR: 1 ANO.</p> <p>MARCA: AGRATTO FABRICANTE: AGRATTO MODELO/VERSÃO: FE50</p>	UNIDADE	10,00	674,80	6.748,00
18	<p>FORNO MICRO-ONDAS: COM NO MÍNIMO 31 LITROS, COR BRANCA, VOLTAGEM 127 V, POTÊNCIA MÍNIMA 1.000 WATTS; DISPLAY DIGITAL, RELÓGIO; LUZ INTERNA; CONSUMO DE ENERGIA CLASSE A; GARANTIA MÍNIMA DE 12 MESES..</p> <p>MARCA: MIDEA FABRICANTE: MIDEA MODELO/VERSÃO: MSXA35</p>	UNIDADE	6,00	679,00	4.074,00
				Valor total da proposta:	57.618,00

O valor total dessa proposta é de R\$57.618,00 (cinquenta e sete mil e seiscentos e dezoito reais).



LICICOM COMERCIO E SERVIÇOS LTDA
 Rua Buriti, Lote 01, Loja 19 - Edifício Águas de Tambaú - Águas Claras
 Brasília - DF, CEP 71.910-180,
 Telefone 61 3256-0540
 CNPJ sob o nº 33.671.275/0001-06 CF/DF 07.917.761/001-20
 Email: licitacao@licicomdigital.com.br

Ao Órgão 454524 - PREFEITURA MUNICIPAL DE MARMELEIRO - PR. Pregão Eletrônico N° 592022. Apresentamos nossa proposta de preços.

Item	Descrição	Unidade	Ord	R\$ Unitário	Valor Total
------	-----------	---------	-----	--------------	-------------

Dados Comerciais:

Dados Bancários:
 BANCO SANTANDER
 AGENCIA 4406
 CONTA CORRENTE 13.002628-6

Validade da proposta: 120 dias

Prazo de entrega: conforme descrito no edital

Prazo para pagamento: conforme descrito no edital

Prazo de garantia: conforme descrito no edital

Observações:

Proposta apresentada com anuência das marcas, modelos e fabricante aqui descrita conforme catalogo anexo a essa proposta.

Brasilia - DF, 19 de Julho de 2022

Representante Legal

MARIA CECILIA AGUIAR CERRI

RG:6000044 SSP/SP

CPF:523.955.026-34

**TJDFT**

Poder Judiciário da União

TRIBUNAL DE JUSTIÇA DO DISTRITO FEDERAL E DOS TERRITÓRIOS

**CERTIDÃO NEGATIVA DE DISTRIBUIÇÃO (AÇÕES DE FALÊNCIAS E RECUPERAÇÕES JUDICIAIS)
1ª e 2ª Instâncias**

CERTIFICAMOS que, após consulta aos registros eletrônicos de distribuição de ações de falências e recuperações judiciais disponíveis até 22/06/2022, **NADA CONSTA** contra o nome por extenso e CPF/CNPJ de:

LICICOM NEGOCIOS EMPRESARIAIS EIRELI
33.671.275/0001-06

OBSERVAÇÕES:

- a) Os dados de identificação são de responsabilidade do solicitante da certidão, devendo a titularidade ser conferida pelo interessado e pelo destinatário.
- b) A certidão será emitida de acordo com as informações inseridas no banco de dados. Em caso de exibição de processos com dados desatualizados, o interessado deverá requerer a atualização junto ao juízo ou órgão julgador.
- c) A certidão será negativa quando não for possível a individualização dos processos por carência de dados do Poder Judiciário. (artigo 8o, § 2o da Resolução 121/CNJ).
- d) A certidão cível contempla ações cíveis, execuções fiscais, execuções e insolvências civis, falências, recuperações judiciais, recuperações extrajudiciais, inventários, interdições, tutelas e curatelas. A certidão criminal compreende os processos criminais, os processos criminais militares e as execuções penais. Demais informações sobre o conteúdo das certidões, consultar em www.tjdft.jus.br, no menu Serviços, Certidões, Certidão Nada Consta, Tipos de Certidão.
- e) A certidão cível atende ao disposto no inciso II do artigo 31 da Lei 8.666/1993.
- f) Medida prevista no artigo 26 do Código Penal, sentença não transitada em julgado.

A autenticidade deverá ser confirmada no site do TJDFT (www.tjdft.jus.br), no menu Serviços, Certidões, Certidão Nada Consta, Validar Certidão - autenticar, informando-se o número do selo digital de segurança impresso.

Emitida gratuitamente pela internet em: 22/06/2022

Selo digital de segurança: **2022.CTD.NVZO.RTL2.96KI.UH3X.5MQ7**

*** VÁLIDA POR 30 (TRINTA) DIAS ***



MINISTÉRIO DA FAZENDA
Secretaria da Receita Federal do Brasil
Procuradoria-Geral da Fazenda Nacional

**CERTIDÃO NEGATIVA DE DÉBITOS RELATIVOS AOS TRIBUTOS FEDERAIS E À DÍVIDA
ATIVA DA UNIÃO**

Nome: LICICOM COMERCIO E SERVICOS LTDA
CNPJ: 33.671.275/0001-06

Ressalvado o direito de a Fazenda Nacional cobrar e inscrever quaisquer dívidas de responsabilidade do sujeito passivo acima identificado que vierem a ser apuradas, é certificado que não constam pendências em seu nome, relativas a créditos tributários administrados pela Secretaria da Receita Federal do Brasil (RFB) e a inscrições em Dívida Ativa da União (DAU) junto à Procuradoria-Geral da Fazenda Nacional (PGFN).

Esta certidão é válida para o estabelecimento matriz e suas filiais e, no caso de ente federativo, para todos os órgãos e fundos públicos da administração direta a ele vinculados. Refere-se à situação do sujeito passivo no âmbito da RFB e da PGFN e abrange inclusive as contribuições sociais previstas nas alíneas 'a' a 'd' do parágrafo único do art. 11 da Lei nº 8.212, de 24 de julho de 1991.

A aceitação desta certidão está condicionada à verificação de sua autenticidade na Internet, nos endereços <<http://rfb.gov.br>> ou <<http://www.pgfn.gov.br>>.

Certidão emitida gratuitamente com base na Portaria Conjunta RFB/PGFN nº 1.751, de 2/10/2014.

Emitida às 18:51:42 do dia 30/05/2022 <hora e data de Brasília>.

Válida até 26/11/2022.

Código de controle da certidão: **E9A3.E1C3.EB9B.A480**

Qualquer rasura ou emenda invalidará este documento.



Sistema Nacional de Registro de Empresas Mercantil - SINREM
 Governo do Distrito Federal
 Secretaria de Estado da Fazenda do Distrito Federal
 Junta Comercial, Industrial e Serviços do Distrito Federal

Certidão Simplificada

Certificamos que as informações abaixo constam dos documentos arquivados nesta Junta Comercial e são vigentes na data de sua expedição.

Nome Empresarial:		LICICOM NEGOCIOS EMPRESARIAIS LTDA	
Natureza Jurídica:		SOCIEDADE EMPRESARIA LIMITADA	
Número de Identificação do Registro de Empresas - NIRE	CNPJ	Data de Arquivamento do Ato Constitutivo	Data de Início de Atividade
5320243608-3	33.671.275/0001-06	21/05/2019	15/05/2019
Endereço Completo:			
RUA BURITI, LOTE 01 LOJA 19, EDIFÍCIO AGUAS DE TAMBAU - BAIRRO NORTE (AGUAS CLARAS) CEP 71910-180 - BRASILIA/DF			
Objeto Social:			
CORRESPONDENTES DE INSTITUICOES FINANCEIRAS FORNECENDO CERTIFICACAO DIGITAL, ATUANDO AINDA EM LICITACOES GOVERNAMENTAIS, PRESTACAO DE SERVICOS ADMINISTRATIVOS, TREINAMENTO EM DESENVOLVIMENTO PROFISSIONAL E GERENCIAL, GESTAO E ADMINISTRACAO DA PROPRIEDADE IMOBILIARIA, CORRETAGEM NA COMPRA VENDA E AVALIACAO DE IMOVEIS, CORRETAGEM, INTERMEDIACAO E MEDIACAO DE NEGOCIOS. COMERCIO VAREJISTA DE EQUIPAMENTOS E SUPRIMENTOS DE INFORMATICA, ARTIGOS DE PAPELARIA, MOVEIS, FERRAGENS E FERRAMENTAS, VESTUARIO, ACESSORIOS E ARTIGOS DE UTILIDADES DE USO DOMESTICO.			
Capital Social:	R\$ 99.800,00	Microempresa ou Empresa de Pequeno Porte	Prazo de Duração
NOVENTA E NOVE MIL E OITOCENTOS REAIS		MICRO EMPRESA (Lei Complementar nº123/06)	INDETERMINADO
Capital Integralizado:	R\$ 99.800,00		
NOVENTA E NOVE MIL E OITOCENTOS REAIS			
Sócio(s)/Administrador(es)			
CPF/NIRE	Nome	Tér. Mandato Participação	Função
523.955.026-34	MARIA CECILIA AGUIAR CERRI	xxxxxxx R\$ 99.800,00	SÓCIO / ADMINISTRADOR
Status: xxxxxxxx	Situação: ATIVA		
Último Arquivamento: 06/04/2021	Número: 53202436083		
Ato	002 - ALTERACAO		
Evento(s)	2244 - ALTERACAO DE ATIVIDADES ECONOMICAS (PRINCIPAL E SECUNDARIAS)		
	020 - ALTERACAO DE NOME EMPRESARIAL		
	2015 - ALTERACAO DE OBJETO SOCIAL		
	2001 - ENTRADA DE SOCIO/ADMINISTRADOR		
	2005 - SAIDA DE SOCIO/ADMINISTRADOR		
	046 - TRANSFORMACAO		
Empresa(s) Antecessora(s)			
Nome Anterior	Nire	Número Aprovação	UF Tipo Movimentação
LICICOM NEGOCIOS EMPRESARIAIS EIRELI	5360036690-5	53202436083	xx TRANSFORMACAO

Certidão Simplificada Digital emitida pela JUNTA COMERCIAL, INDUSTRIAL E SERVIÇOS DO DISTRITO FEDERAL e certificada digitalmente. Se desejar confirmar a autenticidade desta certidão, acesse o site da JUCISDF (<http://jucis.df.gov.br>) e clique em validar certidão. A certidão pode ser validada de duas formas:

- 1) Validação por envio de arquivo (upload)
- 2) Validação visual (digite o nº C220001265616 e visualize a certidão)



22/044.510-9



Sistema Nacional de Registro de Empresas Mercantil - SINREM
 Governo do Distrito Federal
 Secretaria de Estado da Fazenda do Distrito Federal
 Junta Comercial, Industrial e Serviços do Distrito Federal

Certidão Simplificada

Certificamos que as informações abaixo constam dos documentos arquivados nesta Junta Comercial e são vigentes na data de sua expedição.

Nome Empresarial: LICICOM NEGOCIOS EMPRESARIAIS LTDA
 Natureza Jurídica: SOCIEDADE EMPRESARIA LIMITADA

Filial(ais) nesta Unidade da Federação ou fora dela

Nire CNPJ Endereço

NADA MAIS#

Brasília, 12 de Abril de 2022 16:58



 MAXMILIAN PATRIOTA CARNEIRO
 SECRETÁRIO GERAL

Certidão Simplificada Digital emitida pela JUNTA COMERCIAL, INDUSTRIAL E SERVIÇOS DO DISTRITO FEDERAL e certificada digitalmente. Se desejar confirmar a autenticidade desta certidão, acesse o site da JUCISDF (<http://jucis.df.gov.br>) e clique em validar certidão. A certidão pode ser validada de duas formas:

- 1) Validação por envio de arquivo (upload)
- 2) Validação visual (digite o nº C220001265616 e visualize a certidão)

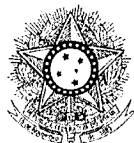

22/044.510-9



PODER JUDICIÁRIO
JUSTIÇA DO TRABALHO

CERTIDÃO NEGATIVA DE DÉBITOS TRABALHISTAS

Nome: LICICOM COMERCIO E SERVICOS LTDA (MATRIZ E FILIAIS)
CNPJ: 33.671.275/0001-06
Certidão n°: 21089030/2022
Expedição: 05/07/2022, às 14:14:28
Validade: 01/01/2023 - 180 (cento e oitenta) dias, contados da data de sua expedição.

Certifica-se que **LICICOM COMERCIO E SERVICOS LTDA (MATRIZ E FILIAIS)**, inscrito(a) no CNPJ sob o n° **33.671.275/0001-06**, **NÃO CONSTA** como inadimplente no Banco Nacional de Devedores Trabalhistas. Certidão emitida com base nos arts. 642-A e 883-A da Consolidação das Leis do Trabalho, acrescentados pelas Leis ns.º 12.440/2011 e 13.467/2017, e no Ato 01/2022 da CGJT, de 21 de janeiro de 2022. Os dados constantes desta Certidão são de responsabilidade dos Tribunais do Trabalho.

No caso de pessoa jurídica, a Certidão atesta a empresa em relação a todos os seus estabelecimentos, agências ou filiais.

A aceitação desta certidão condiciona-se à verificação de sua autenticidade no portal do Tribunal Superior do Trabalho na Internet (<http://www.tst.jus.br>).

Certidão emitida gratuitamente.

INFORMAÇÃO IMPORTANTE

Do Banco Nacional de Devedores Trabalhistas constam os dados necessários à identificação das pessoas naturais e jurídicas inadimplentes perante a Justiça do Trabalho quanto às obrigações estabelecidas em sentença condenatória transitada em julgado ou em acordos judiciais trabalhistas, inclusive no concernente aos recolhimentos previdenciários, a honorários, a custas, a emolumentos ou a recolhimentos determinados em lei; ou decorrentes de execução de acordos firmados perante o Ministério Público do Trabalho, Comissão de Conciliação Prévia ou demais títulos que, por disposição legal, contiver força executiva.

CADASTRO FISCAL DO DISTRITO FEDERAL

COMPROVANTE DE INSCRIÇÃO E DE SITUAÇÃO NO CADASTRO FISCAL DO DISTRITO FEDERAL - DIF

Imprimir

CF/DF 07.917.761/001-20

CPF/CNPJ 33.671.275/0001-06

DataConcessão 27/05/2019

Denominação social LICICOM COMERCIO E SERVICOS LTDA

Título do Estabelecimento - Nome Fantasia LICICOM DIGITAL

Natureza Jurídica/Tipo de Contribuinte SOCIEDADE EMPRESARIA LIMITADA

Qualificação do Contribuinte ISS E ICMS

FAC - Número do Protocolo

969-13620/05

Regime de Tributação do ISS SIMPLES NACIONAL

Faixa do ISS XX

Data de enquadramento no ISS

21/05/2019

Regime de Tributação do ICMS SIMPLES NACIONAL

Faixa do ICMS XX

Data de enquadramento no ICMS

21/05/2019

Descrição Atividade Econômica do ISS ATIVIDADES DE INTERMEDIACAO E AGENCIAMENTO DE SERVICOS E NEGOCIOS EM GERAL, EXCETO IMOBILIARIOS

Código da Atividade - ISS M7490-1/04-00

Data de Início de Atividade - ISS 15/05/2019

Descrição da Atividade Econômica do ICMS FABRICACAO DE OUTROS BRINQUEDOS E JOGOS RECREATIVOS NAO ESPECIFICADOS ANTERIORMENTE

Código da Atividade - ICMS C3240-0/99-00

Data de Início de Atividade - ICMS 10/05/2022

Endereço BURITI, LOTE 01 LOJA 19, EDIFÍCIO AGUAS DE TAMBAU

CEP 71.910-180

Bairro NORTE (AGUAS CLARAS)

Cidade BRASILIA

UF DF

Situação Cadastral ATIVA

Data 11/05/2022

Atividade secundária - ICMS

CNAE-Fiscal:

G453070300

Descrição da atividade:

COMERCIO A VAREJO DE PECAS E ACESSORIOS NOVOS PARA VEICULOS AUTOMOTORES

Data de início:

10/05/2022

CNAE-Fiscal:

G453070500

Descrição da atividade:

COMERCIO A VAREJO DE PNEUMATICOS E CAMARAS-DE-AR

Data de início:

10/05/2022

CNAE-Fiscal:

G471210000

Descrição da atividade:

COMERCIO VAREJISTA DE MERCADORIAS EM GERAL, COM PREDOMINANCIA DE PRODUTOS ALIMENTICIOS - MINIMERCADOS, MERCEARIAS E ARMAZENS

Data de início:

10/05/2022

CNAE-Fiscal:

G474150000

Descrição da atividade:

COMERCIO VAREJISTA DE TINTAS E MATERIAIS PARA PINTURA

Data de início:

10/05/2022

CNAE-Fiscal:

G474230000

Descrição da atividade:

COMERCIO VAREJISTA DE MATERIAL ELETRICO

Data de início:

10/05/2022

CNAE-Fiscal:

G474400100

Descrição da atividade:

COMERCIO VAREJISTA DE FERRAGENS E FERRAMENTAS

Data de início:

15/05/2019

CNAE-Fiscal:

G474400300

Descrição da atividade:

COMERCIO VAREJISTA DE MATERIAIS HIDRAULICOS

Data de início:

10/05/2022

CNAE-Fiscal:

G474400500

Descrição da atividade:

COMERCIO VAREJISTA DE MATERIAIS DE CONSTRUCAO NAO ESPECIFICADOS ANTERIORMENTE

Data de início:

10/05/2022

CNAE-Fiscal:

G474409900

Descrição da atividade:

COMERCIO VAREJISTA DE MATERIAIS DE CONSTRUCAO EM GERAL

Data de início:

10/05/2022

CNAE-Fiscal:

G475120200

Descrição da atividade:

RECARGA DE CARTUCHOS PARA EQUIPAMENTOS DE INFORMATICA

Data de início:

10/05/2022

CNAE-Fiscal:

G475210000

Descrição da atividade:

COMERCIO VAREJISTA ESPECIALIZADO DE EQUIPAMENTOS DE TELEFONIA E COMUNICACAO

Data de início:

10/05/2022

CNAE-Fiscal:

G475390000

Descrição da atividade:

COMERCIO VAREJISTA ESPECIALIZADO DE ELETRODOMESTICOS E EQUIPAMENTOS DE AUDIO E VIDEO

Data de início:

10/05/2022

CNAE-Fiscal:

G475470200

Descrição da atividade:

COMERCIO VAREJISTA DE ARTIGOS DE COLCHOARIA

Data de início:

10/05/2022

CNAE-Fiscal:

G475470300

Descrição da atividade:

COMERCIO VAREJISTA DE ARTIGOS DE ILUMINACAO

Data de início:
10/05/2022

CNAE-Fiscal:

G475550100

Descrição da atividade:

COMERCIO VAREJISTA DE TECIDOS

Data de início:

10/05/2022

CNAE-Fiscal:

G475550200

Descrição da atividade:

COMERCIO VAREJISTA DE ARTIGOS DE ARMARINHO

Data de início:

10/05/2022

CNAE-Fiscal:

G475550300

Descrição da atividade:

COMERCIO VAREJISTA DE ARTIGOS DE CAMA, MESA E BANHO

Data de início:

10/05/2022

CNAE-Fiscal:

G475630000

Descrição da atividade:

COMERCIO VAREJISTA ESPECIALIZADO DE INSTRUMENTOS MUSICAIS E ACESSORIOS

Data de início:

10/05/2022

CNAE-Fiscal:

G475710000

Descrição da atividade:

COMERCIO VAREJISTA ESPECIALIZADO DE PECAS E ACESSORIOS PARA APARELHOS ELETROELETRONICOS PARA USO DOMESTICO, EXCETO INFORMATICA E COMUNICACAO

Data de início:

10/05/2022

CNAE-Fiscal:

G475980100

Descrição da atividade:

COMERCIO VAREJISTA DE ARTIGOS DE TAPECARIA, CORTINAS E PERSIANAS

Data de início:

10/05/2022

CNAE-Fiscal:

G476360100

Descrição da atividade:

COMERCIO VAREJISTA DE BRINQUEDOS E ARTIGOS RECREATIVOS

Data de início:

10/05/2022

CNAE-Fiscal:

G476360200

Descrição da atividade:

COMERCIO VAREJISTA DE ARTIGOS ESPORTIVOS

Data de início:

10/05/2022

CNAE-Fiscal:

G476360300

Descrição da atividade:

COMERCIO VAREJISTA DE BICICLETAS E TRICICLOS; PECAS E ACESSORIOS

Data de início:

10/05/2022

CNAE-Fiscal:

G477250000

Descrição da atividade:

COMERCIO VAREJISTA DE COSMETICOS, PRODUTOS DE PERFUMARIA E DE HIGIENE PESSOAL

Data de início:

10/05/2022

CNAE-Fiscal:

G478220100

Descrição da atividade:

COMERCIO VAREJISTA DE CALCADOS

Data de início:

10/05/2022

CNAE-Fiscal:

G478900700

Descrição da atividade:

COMERCIO VAREJISTA DE EQUIPAMENTOS PARA ESCRITORIO

Data de início:

10/05/2022

CNAE-Fiscal:

I562010200

Descrição da atividade:

SERVICOS DE ALIMENTACAO PARA EVENTOS E RECEPCOES - BUFE

Data de início:

10/05/2022

Atividade secundária - ISS**CNAE-Fiscal:**

F412040000

Descrição da atividade:

CONSTRUCAO DE EDIFICIOS

Data de início:

10/05/2022

CNAE-Fiscal:

F421110100

Descrição da atividade:

CONSTRUCAO DE RODOVIAS E FERROVIAS

Data de início:

10/05/2022

CNAE-Fiscal:

F421110200

Descrição da atividade:

PINTURA PARA SINALIZACAO EM PISTAS RODOVIARIAS E AEROPORTOS

Data de início:

10/05/2022

CNAE-Fiscal:

F421380000

Descrição da atividade:

OBRAS DE URBANIZACAO - RUAS, PRACAS E CALCADAS

Data de início:

10/05/2022

CNAE-Fiscal:

F431340000

Descrição da atividade:

OBRAS DE TERRAPLENAGEM

Data de início:

10/05/2022

CNAE-Fiscal:

F432150000

Descrição da atividade:

INSTALACAO E MANUTENCAO ELETRICA

Data de início:

10/05/2022

CNAE-Fiscal:

F432230200

Descrição da atividade:

INSTALACAO E MANUTENCAO DE SISTEMAS CENTRAIS DE AR CONDICIONADO, DE VENTILACAO E REFRIGERACAO

Data de início:

10/05/2022

CNAE-Fiscal:

F432910100

Descrição da atividade:

INSTALACAO DE PAINES PUBLICITARIOS

Data de início:

10/05/2022

CNAE-Fiscal:

F433040100

Descrição da atividade:

IMPERMEABILIZACAO EM OBRAS DE ENGENHARIA CIVIL

Data de início:

10/05/2022

CNAE-Fiscal:

F433049900

Descrição da atividade:

OUTRAS OBRAS DE ACABAMENTO DA CONSTRUCAO

Data de início:

10/05/2022

CNAE-Fiscal:

F439910300

Descrição da atividade:

OBRAS DE ALVENARIA

Data de início:

10/05/2022

CNAE-Fiscal:

G475120100

Descrição da atividade:

COMERCIO VAREJISTA ESPECIALIZADO DE EQUIPAMENTOS E SUPRIMENTOS DE INFORMATICA

Data de início:

15/05/2019

CNAE-Fiscal:

G475120200

Descrição da atividade:

RECARGA DE CARTUCHOS PARA EQUIPAMENTOS DE INFORMATICA

Data de início:

10/05/2022

CNAE-Fiscal:

G475470100

Descrição da atividade:

COMERCIO VAREJISTA DE MOVEIS

Data de início:

15/05/2019

CNAE-Fiscal:

G475989900

Descrição da atividade:

COMERCIO VAREJISTA DE OUTROS ARTIGOS DE USO PESSOAL E DOMESTICO NAO ESPECIFICADOS ANTERIORMENTE

Data de início:

15/05/2019

CNAE-Fiscal:

G476100300

Descrição da atividade:

COMERCIO VAREJISTA DE ARTIGOS DE PAPELARIA

Data de início:

26/03/2021

CNAE-Fiscal:

G478140000

Descrição da atividade:

COMERCIO VAREJISTA DE ARTIGOS DO VESTUARIO E ACESSORIOS

Data de início:

15/05/2019

CNAE-Fiscal:

G478909900

Descrição da atividade:

COMERCIO VAREJISTA DE OUTROS PRODUTOS NAO ESPECIFICADOS ANTERIORMENTE

Data de início:

15/05/2019

CNAE-Fiscal:

I562010200

Descrição da atividade:

SERVICOS DE ALIMENTACAO PARA EVENTOS E RECEPCOES - BUFE

Data de início:

10/05/2022

CNAE-Fiscal:

J620150100

Descrição da atividade:

DESENVOLVIMENTO DE PROGRAMAS DE COMPUTADOR SOB ENCOMENDA

Data de início:

10/05/2022

CNAE-Fiscal:

J620910000

Descrição da atividade:

SUPORTE TECNICO, MANUTENCAO E OUTROS SERVICOS EM TECNOLOGIA DA INFORMACAO

Data de início:

10/05/2022

CNAE-Fiscal:

J631940000

Descrição da atividade:

PORTAIS, PROVEDORES DE CONTEUDO E OUTROS SERVICOS DE INFORMACAO NA INTERNET

Data de início:

15/05/2019

CNAE-Fiscal:

L682180100

Descrição da atividade:

CORRETAGEM NA COMPRA E VENDA E AVALIACAO DE IMOVEIS

Data de início:

26/03/2021

CNAE-Fiscal:

L682260000

Descrição da atividade:

GESTAO E ADMINISTRACAO DA PROPRIEDADE IMOBILIARIA

Data de início:

26/03/2021

CNAE-Fiscal:

N812140000

Descrição da atividade:

LIMPEZA EM PREDIOS E EM DOMICILIOS

Data de início:

10/05/2022

CNAE-Fiscal:

N821130000

Descrição da atividade:

SERVICOS COMBINADOS DE ESCRITORIO E APOIO ADMINISTRATIVO

Data de início:

15/05/2019

CNAE-Fiscal:

N821990100

Descrição da atividade:

FOTOCOPIAS

Data de início:

10/05/2022

CNAE-Fiscal:

N821999900

Descrição da atividade:

PREPARACAO DE DOCUMENTOS E SERVICOS ESPECIALIZADOS DE APOIO ADMINISTRATIVO NAO ESPECIFICADOS ANTERIORMENTE

Data de início:

15/05/2019

CNAE-Fiscal:

N829110000

Descrição da atividade:

ATIVIDADES DE COBRANCAS E INFORMACOES CADASTRAIS

Data de início:

10/05/2022

CNAE-Fiscal:

N829979900

Descrição da atividade:

OUTRAS ATIVIDADES DE SERVICOS PRESTADOS PRINCIPALMENTE AS EMPRESAS NAO ESPECIFICADAS ANTERIORMENTE

Data de início:

26/03/2021

CNAE-Fiscal:

P859960400

Descrição da atividade:

TREINAMENTO EM DESENVOLVIMENTO PROFISSIONAL E GERENCIAL

Data de início:

15/05/2019

Este documento foi emitido no dia 11/05/2022 na Internet pelo portal Agênci@Net e poderá ser reimpresso no endereço <http://publica.agencianet.fazenda.df.gov.br>.

REPÚBLICA FEDERATIVA DO BRASIL
 MINISTÉRIO DA INTERIORES
 DEPARTAMENTO NACIONAL DE IDENTIFICAÇÃO
 PARTIDÁRIO NACIONAL DE IDENTIFICAÇÃO

VÁLIDA EM TODO
 O TERRITÓRIO NACIONAL
 1954915490

NOME: **MARIA CECILIA AGUIAR CERRI**
 DOC. IDENTIDADE / ÓRG. EMISSOR / UF: **6000044 SSP/SP**
 CPF: **523.955.026-34** DATA NASCIMENTO: **01/12/1957**
 FILIAÇÃO: **JOAO BAPTISTA DE AGUIAR JUNIOR**
MARIA ELOISA BORGES AGUIAR
 PERMISSÃO: ACC: CAT. HAB: **B**
 Nº REGISTRO: **03196139704** VALIDADE: **02/01/2025** 1ª HABILITAÇÃO: **19/03/1976**



OBSERVAÇÕES

Maria Cecilia A. Cerri

LOCAL: **RIBEIRAO PRETO, SP** DATA EMISSÃO: **02/01/2020**

PROIBIDO PLASTIFICAR
 1954915490

ASSINATURA DO PORTADOR: *[Signature]*
 Paulo Roberto Falcao Ribeiro Diretor Presidente Detran-SP
 ASSINATURA DO EMISSOR: **56609613041**
SP000422810

SÃO PAULO



REPÚBLICA FEDERATIVA DO BRASIL

CADASTRO NACIONAL DA PESSOA JURÍDICA

NÚMERO DE INSCRIÇÃO 33.671.275/0001-06 MATRIZ	COMPROVANTE DE INSCRIÇÃO E DE SITUAÇÃO CADASTRAL	DATA DE ABERTURA 21/05/2019
--	---	---------------------------------------

NOME EMPRESARIAL LICICOM COMERCIO E SERVICOS LTDA

TÍTULO DO ESTABELECIMENTO (NOME DE FANTASIA) LICICOM DIGITAL	PORTE ME
--	--------------------

CÓDIGO E DESCRIÇÃO DA ATIVIDADE ECONÔMICA PRINCIPAL 74.90-1-04 - Atividades de intermediação e agenciamento de serviços e negócios em geral, exceto imobiliários
--

CÓDIGO E DESCRIÇÃO DAS ATIVIDADES ECONÔMICAS SECUNDÁRIAS 32.40-0-99 - Fabricação de outros brinquedos e jogos recreativos não especificados anteriormente 41.20-4-00 - Construção de edifícios 42.11-1-01 - Construção de rodovias e ferrovias 42.11-1-02 - Pintura para sinalização em pistas rodoviárias e aeroportos 42.13-8-00 - Obras de urbanização - ruas, praças e calçadas 43.13-4-00 - Obras de terraplenagem 43.21-5-00 - Instalação e manutenção elétrica 43.22-3-02 - Instalação e manutenção de sistemas centrais de ar condicionado, de ventilação e refrigeração 43.29-1-01 - Instalação de painéis publicitários 43.30-4-01 - Impermeabilização em obras de engenharia civil 43.30-4-99 - Outras obras de acabamento da construção 43.99-1-03 - Obras de alvenaria 45.30-7-03 - Comércio a varejo de peças e acessórios novos para veículos automotores 45.30-7-05 - Comércio a varejo de pneumáticos e câmaras-de-ar 47.12-1-00 - Comércio varejista de mercadorias em geral, com predominância de produtos alimentícios - minimercados, mercearias e armazéns 47.41-5-00 - Comércio varejista de tintas e materiais para pintura 47.42-3-00 - Comércio varejista de material elétrico 47.44-0-01 - Comércio varejista de ferragens e ferramentas 47.44-0-03 - Comércio varejista de materiais hidráulicos 47.44-0-05 - Comércio varejista de materiais de construção não especificados anteriormente

CÓDIGO E DESCRIÇÃO DA NATUREZA JURÍDICA 206-2 - Sociedade Empresária Limitada

LOGRADOURO R BURITI LOTE	NÚMERO 01	COMPLEMENTO LOJA 19
------------------------------------	---------------------	-------------------------------

CEP 71.910-180	BAIRRO/DISTRITO NORTE (AGUAS CLARAS)	MUNICÍPIO BRASILIA	UF DF
--------------------------	--	------------------------------	-----------------

ENDEREÇO ELETRÔNICO	TELEFONE (61) 3256-0540
---------------------	-----------------------------------

ENTE FEDERATIVO RESPONSÁVEL (EFR) *****
--

SITUAÇÃO CADASTRAL ATIVA	DATA DA SITUAÇÃO CADASTRAL 21/05/2019
------------------------------------	---

MOTIVO DE SITUAÇÃO CADASTRAL

SITUAÇÃO ESPECIAL *****	DATA DA SITUAÇÃO ESPECIAL *****
----------------------------	------------------------------------

Aprovado pela Instrução Normativa RFB nº 1.863, de 27 de dezembro de 2018.

Emitido no dia 26/06/2022 às 19:20:24 (data e hora de Brasília).

Página: 1/3



REPÚBLICA FEDERATIVA DO BRASIL
CADASTRO NACIONAL DA PESSOA JURÍDICA

NÚMERO DE INSCRIÇÃO 33.671.275/0001-06 MATRIZ	COMPROVANTE DE INSCRIÇÃO E DE SITUAÇÃO CADASTRAL	DATA DE ABERTURA 21/05/2019
--	---	---------------------------------------

NOME EMPRESARIAL LICICOM COMERCIO E SERVICOS LTDA

CÓDIGO E DESCRIÇÃO DAS ATIVIDADES ECONÔMICAS SECUNDÁRIAS 47.44-0-99 - Comércio varejista de materiais de construção em geral 47.51-2-01 - Comércio varejista especializado de equipamentos e suprimentos de informática 47.51-2-02 - Recarga de cartuchos para equipamentos de informática 47.52-1-00 - Comércio varejista especializado de equipamentos de telefonia e comunicação 47.53-9-00 - Comércio varejista especializado de eletrodomésticos e equipamentos de áudio e vídeo 47.54-7-01 - Comércio varejista de móveis 47.54-7-02 - Comércio varejista de artigos de colchoaria 47.54-7-03 - Comércio varejista de artigos de iluminação 47.55-5-01 - Comércio varejista de tecidos 47.55-5-02 - Comercio varejista de artigos de armarinho 47.55-5-03 - Comercio varejista de artigos de cama, mesa e banho 47.56-3-00 - Comércio varejista especializado de instrumentos musicais e acessórios 47.57-1-00 - Comércio varejista especializado de peças e acessórios para aparelhos eletroeletrônicos para uso doméstico, exceto informática e comunicação 47.59-8-01 - Comércio varejista de artigos de tapeçaria, cortinas e persianas 47.59-8-99 - Comércio varejista de outros artigos de uso pessoal e doméstico não especificados anteriormente 47.61-0-03 - Comércio varejista de artigos de papelaria 47.63-6-01 - Comércio varejista de brinquedos e artigos recreativos 47.63-6-02 - Comércio varejista de artigos esportivos 47.63-6-03 - Comércio varejista de bicicletas e triciclos; peças e acessórios 47.72-5-00 - Comércio varejista de cosméticos, produtos de perfumaria e de higiene pessoal

CÓDIGO E DESCRIÇÃO DA NATUREZA JURÍDICA 206-2 - Sociedade Empresária Limitada

LOGRADOURO R BURITI LOTE	NÚMERO 01	COMPLEMENTO LOJA 19
------------------------------------	---------------------	-------------------------------

CEP 71.910-180	BAIRRO/DISTRITO NORTE (AGUAS CLARAS)	MUNICÍPIO BRASILIA	UF DF
--------------------------	--	------------------------------	-----------------

ENDEREÇO ELETRÔNICO	TELEFONE (61) 3256-0540
---------------------	-----------------------------------

ENTE FEDERATIVO RESPONSÁVEL (EFR) *****
--

SITUAÇÃO CADASTRAL ATIVA	DATA DA SITUAÇÃO CADASTRAL 21/05/2019
------------------------------------	---

MOTIVO DE SITUAÇÃO CADASTRAL

SITUAÇÃO ESPECIAL *****	DATA DA SITUAÇÃO ESPECIAL *****
----------------------------	------------------------------------

Aprovado pela Instrução Normativa RFB nº 1.863, de 27 de dezembro de 2018.

Emitido no dia **26/06/2022** às **19:20:24** (data e hora de Brasília).

Página: 2/3



REPÚBLICA FEDERATIVA DO BRASIL

CADASTRO NACIONAL DA PESSOA JURÍDICA

NÚMERO DE INSCRIÇÃO 33.671.275/0001-06 MATRIZ	COMPROVANTE DE INSCRIÇÃO E DE SITUAÇÃO CADASTRAL	DATA DE ABERTURA 21/05/2019
--	---	---------------------------------------

NOME EMPRESARIAL LICICOM COMERCIO E SERVICOS LTDA

<p>CÓDIGO E DESCRIÇÃO DAS ATIVIDADES ECONÔMICAS SECUNDÁRIAS</p> <p>47.81-4-00 - Comércio varejista de artigos do vestuário e acessórios</p> <p>47.82-2-01 - Comércio varejista de calçados</p> <p>47.89-0-07 - Comércio varejista de equipamentos para escritório</p> <p>47.89-0-99 - Comércio varejista de outros produtos não especificados anteriormente</p> <p>56.20-1-02 - Serviços de alimentação para eventos e recepções - bufê</p> <p>62.01-5-01 - Desenvolvimento de programas de computador sob encomenda</p> <p>63.09-1-00 - Suporte técnico, manutenção e outros serviços em tecnologia da informação</p> <p>63.19-4-00 - Portais, provedores de conteúdo e outros serviços de informação na internet</p> <p>68.21-8-01 - Corretagem na compra e venda e avaliação de imóveis</p> <p>68.22-6-00 - Gestão e administração da propriedade imobiliária</p> <p>81.21-4-00 - Limpeza em prédios e em domicílios</p> <p>82.11-3-00 - Serviços combinados de escritório e apoio administrativo</p> <p>82.19-9-01 - Fotocópias</p> <p>82.19-9-99 - Preparação de documentos e serviços especializados de apoio administrativo não especificados anteriormente</p> <p>82.91-1-00 - Atividades de cobranças e informações cadastrais</p> <p>82.99-7-99 - Outras atividades de serviços prestados principalmente às empresas não especificadas anteriormente</p> <p>85.99-6-04 - Treinamento em desenvolvimento profissional e gerencial</p>
--

<p>CÓDIGO E DESCRIÇÃO DA NATUREZA JURÍDICA</p> <p>206-2 - Sociedade Empresária Limitada</p>

LOGRADOURO R BURITI LOTE	NÚMERO 01	COMPLEMENTO LOJA 19
------------------------------------	---------------------	-------------------------------

CEP 71.910-180	BAIRRO/DISTRITO NORTE (AGUAS CLARAS)	MUNICÍPIO BRASILIA	UF DF
--------------------------	--	------------------------------	-----------------

ENDEREÇO ELETRÔNICO	TELEFONE (61) 3256-0540
---------------------	-----------------------------------

ENTE FEDERATIVO RESPONSÁVEL (EFR) *****
--

SITUAÇÃO CADASTRAL ATIVA	DATA DA SITUAÇÃO CADASTRAL 21/05/2019
------------------------------------	---

MOTIVO DE SITUAÇÃO CADASTRAL

SITUAÇÃO ESPECIAL *****	DATA DA SITUAÇÃO ESPECIAL *****
----------------------------	------------------------------------

Aprovado pela Instrução Normativa RFB nº 1.863, de 27 de dezembro de 2018.

Emitido no dia 26/06/2022 às 19:20:24 (data e hora de Brasília).

Página: 3/3

[Voltar](#)[Imprimir](#)

Certificado de Regularidade do FGTS - CRF

Inscrição: 33.671.275/0001-06

Razão Social: LICICOM NEGOCIOS EMPRESARIAIS EIRELI

Endereço: RUA BURITI LOTE 01 LOJA 19 / AGUAS CLARAS / BRASILIA / DF / 71910-180

A Caixa Econômica Federal, no uso da atribuição que lhe confere o Art. 7, da Lei 8.036, de 11 de maio de 1990, certifica que, nesta data, a empresa acima identificada encontra-se em situação regular perante o Fundo de Garantia do Tempo de Serviço - FGTS.

O presente Certificado não servirá de prova contra cobrança de quaisquer débitos referentes a contribuições e/ou encargos devidos, decorrentes das obrigações com o FGTS.

Validade: 27/06/2022 a 26/07/2022

Certificação Número: 2022062703241981036311

Informação obtida em 07/07/2022 22:44:36

A utilização deste Certificado para os fins previstos em Lei esta condicionada a verificação de autenticidade no site da Caixa:
www.caixa.gov.br

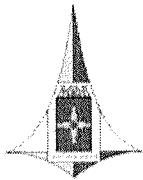

GOVERNO DO DISTRITO FEDERAL
SECRETARIA DE ESTADO DE ECONOMIA
SUBSECRETARIA DA RECEITA

CERTIDÃO NEGATIVA DE DÉBITOS



CERTIDÃO Nº: 209072530372022
NOME: LICICOM COMERCIO E SERVICOS LTDA
ENDEREÇO: BURITI, LOTE LOJA 19, EDIFÍCIO AGUAS DE TAMBAU 01
CIDADE: NORTE AGUAS CLARAS
CNPJ: 33.671.275/0001-06
CF/DF: 0791776100120 - ATIVA
FINALIDADE: JUNTO AO GDF

_____ CERTIFICAMOS QUE _____

Até esta data não constam débitos de tributos de competência do Distrito Federal, inclusive os relativos à Dívida Ativa, para o contribuinte acima. Fica ressalvado o direito de a Fazenda Pública do Distrito Federal cobrar, a qualquer tempo, débitos que venham a ser apurados.

**Certidão expedida conforme Decreto Distrital nº 23.873 de 04/07/2003, gratuitamente.
Válida até 24 de setembro de 2022. ***

* Obs: As certidões expedidas durante o período declarado de situação de emergência no âmbito da saúde pública, em razão do risco de pandemia do novo coronavírus, de que trata o Decreto nº 40.475, de 28/02/2020, terão sua validade limitada ao prazo em que perdurar tal situação.

 Ministério da Indústria, Comércio Exterior e Serviços Secretaria Especial da Micro e Pequena Empresa Departamento de Registro Empresarial e Integração			Nº DO PROTOCOLO (Uso da Junta Comercial)		
NIRE (da sede ou filial, quando a sede for em outra UF) 53202436083		Código da Natureza Jurídica 2062	Nº de Matrícula do Agente Auxiliar do Comércio		
1 - REQUERIMENTO					
ILMO(A). SR.(A) PRESIDENTE DA Junta Comercial, Industrial e Serviços do Distrito Federal					
Nome: LICICOM COMERCIO E SERVICOS LTDA (da Empresa ou do Agente Auxiliar do Comércio)					
requer a V.Sª o deferimento do seguinte ato:				Nº FCN/REMP  DFP2200272628	
Nº DE VIAS	CÓDIGO DO ATO	CÓDIGO DO EVENTO	QTDE	DESCRIÇÃO DO ATO / EVENTO	
1	002			ALTERACAO	
		051	1	CONSOLIDACAO DE CONTRATO/ESTATUTO	
		020	1	ALTERACAO DE NOME EMPRESARIAL	
		2221	1	ALTERACAO DO TITULO DO ESTABELECIMENTO (NOME DE FANTASIA)	
		2244	1	ALTERACAO DE ATIVIDADES ECONOMICAS (PRINCIPAL E SECUNDARIAS)	
<u>BRASILIA</u> Local			Representante Legal da Empresa / Agente Auxiliar do Comércio:		
<u>10 Maio 2022</u> Data			Nome: _____		
			Assinatura: _____		
			Telefone de Contato: _____		
2 - USO DA JUNTA COMERCIAL					
<input type="checkbox"/> DECISÃO SINGULAR			<input type="checkbox"/> DECISÃO COLEGIADA		
Nome(s) Empresarial(ais) igual(ais) ou semelhante(s):				Processo em Ordem À decisão	
<input type="checkbox"/> SIM		<input type="checkbox"/> SIM		_____/_____/_____ Data	
_____		_____		_____ Responsável	
_____		_____			
_____		_____			
<input type="checkbox"/> NÃO		<input type="checkbox"/> NÃO			
_____/_____/_____ Data		_____/_____/_____ Data			
_____ Responsável		_____ Responsável			
DECISÃO SINGULAR					
<input type="checkbox"/> Processo em exigência. (Vide despacho em folha anexa)		2ª Exigência		3ª Exigência	
<input type="checkbox"/> Processo deferido. Publique-se e arquite-se.		<input type="checkbox"/>		<input type="checkbox"/>	
<input type="checkbox"/> Processo indeferido. Publique-se.					
				_____/_____/_____ Data	
				_____ Responsável	
DECISÃO COLEGIADA					
<input type="checkbox"/> Processo em exigência. (Vide despacho em folha anexa)		2ª Exigência		3ª Exigência	
<input type="checkbox"/> Processo deferido. Publique-se e arquite-se.		<input type="checkbox"/>		<input type="checkbox"/>	
<input type="checkbox"/> Processo indeferido. Publique-se.					
				_____/_____/_____ Data	
		_____ Vogal		_____ Vogal	
		Presidente da _____ Turma			
OBSERVAÇÕES					



JUNTA COMERCIAL, INDUSTRIAL E SERVIÇOS DO DISTRITO FEDERAL

Registro Digital



Capa de Processo

Identificação do Processo		
Número do Protocolo	Número do Processo Módulo Integrador	Data
22/053.804-2	DFP2200272628	05/05/2022

Identificação do(s) Assinante(s)		
CPF	Nome	Data Assinatura
523.955.026-34	MARIA CECILIA AGUIAR CERRI	10/05/2022
Assinado utilizando o(s) seguinte(s) selo(s) do gov.br		
Selo Ouro - Biometria TSE, Selo Ouro - Certificado Digital, Selo Prata - Cadastro via Internet Banking, Selo Prata - Santander - Internet Banking		



Junta Comercial, Industrial e Serviços do Distrito Federal

Certifico registro sob o nº 1835041 em 10/05/2022 da Empresa LICICOM COMERCIO E SERVICOS LTDA, CNPJ 33671275000106 e protocolo DFP2200272628 - 09/05/2022. Autenticação: B37DF920CFFABDC7538428D35323537B1AA599. Maxmilian Patriota Carneiro - Secretário-Geral. Para validar este documento, acesse <http://jucis.df.gov.br> e informe nº do protocolo 22/053.804-2 e o código de segurança 3hjt Esta cópia foi autenticada digitalmente e assinada em 11/05/2022 por Maxmilian Patriota Carneiro – Secretário-Geral.

PRIMEIRA ALTERAÇÃO CONTRATUAL DA SOCIEDADE EMPRESÁRIA LTDA.
“LICICOM NEGÓCIOS EMPRESARIAIS LTDA”
CNPJ: 33.671.275/0001-06

MARIA CECILIA AGUIAR CERRI, brasileira, empresária, viúva, natural de Ribeirão Preto - SP, nascida em 01/12/1957, filha de João Baptista de Aguiar Júnior e Maria Eloisa Borges Aguiar, portadora da Carteira de Identificação nº 6.000-044 expedida pelo SSP-SP em 21/08/1986 e inscrita no CPF/MF sob o n.º 523.955.026.34, residente e domiciliada na quadra 204, lote 05, bloco B, apartamento 903, Águas Claras, Brasília – DF, CEP 71.939-540 única sócia da sociedade limitada unipessoal LICICOM NEGÓCIOS EMPRESARIAIS LTDA, estabelecida na Rua Buriti, Lote 01, Loja 19, Edifício Águas de Tambaú, Águas Claras, Brasília – DF, CEP 71.910-180, inscrita no CNPJ sob o nº 33.671.275/0001-06 com seu contrato social registrado na Junta Comercial do Distrito Federal sob o NIRE 53 2 02436083 por despacho em 21/05/2019 sendo regida em conformidade com o Código Civil Brasileiro Lei nº. 10.406/2002 e supletivamente pela Lei nº. 6.404/76, resolve alterar e consolidar seu contrato social e o faz de acordo com as cláusulas e condições a seguir:

CLÁUSULA PRIMEIRA:

A sociedade que tinha como nome empresarial LICICOM NEGÓCIOS EMPRESARIAIS LTDA doravante passa a ser: LICICOM COMERCIO E SERVICOS LTDA.

CLÁUSULA SEGUNDA:

A sociedade que tinha como nome fantasia LICICOM NEGÓCIOS EMPRESARIAIS doravante passa a ser: LICICOM DIGITAL.

CLÁUSULA TERCEIRA:

A sociedade tinha como objeto social: Correspondentes de instituições financeiras fornecendo certificação digital, atuando ainda em licitações governamentais, prestação de serviços administrativos, treinamento em desenvolvimento profissional e gerencial, gestão e administração da propriedade imobiliária, corretagem na compra venda e avaliação de imóveis, corretagem, intermediação e mediação de negócios. Comércio varejista de equipamentos e suprimentos de informática, artigos de papelaria, móveis, ferragens e ferramentas, vestuário, acessórios e artigos de utilidades de uso doméstico. Doravante passa a ser: Fornecimento de certificação digital. Atividades de serviços administrativos, cobranças e informações cadastrais. Portais, provedores de conteúdo e outros serviços de informação na Internet. Desenvolvimento de programas de computador. Fabricação de jogos e brinquedos. Atuação em licitações governamentais. Comércio varejista de equipamentos e produtos de tecnologias de informação e comunicação, equipamentos de áudio e vídeo, comércio varejista de tecidos, artefatos de tecidos e de armarinho, vestuário e acessórios, móveis, cosméticos, perfumaria e higiene pessoal, artigos de escritório e papelaria, brinquedos, artigos recreativos, embalagens, artigos de uso pessoal, utilidades domésticas e equipamentos para cozinha industrial, produtos alimentícios e de mercearia, artigos de colchoaria, ferragens e ferramentas, material elétrico e hidráulico, materiais de construção. Serviços especializados para construção civil, estradas e rodovias, serviços de arquitetura. Design de interiores. Obras de urbanização, obras de terraplanagem. Serviços de manutenção predial. Instalação de painéis publicitários e placas de sinalização. Aluguel de máquinas e equipamentos para construção. Aluguel de palcos e estruturas de uso temporário.

CLÁUSULA QUARTA:

As demais cláusulas permanecem inalteradas.



CONSOLIDAÇÃO

E por estarem assim, em tudo justo e contratado, resolvem mais, proceder a Consolidação das Disposições Contratuais, passando a sociedade a ser regida pelas cláusulas seguintes:

CLÁUSULA PRIMEIRA:

A sociedade usa como nome empresarial LICICOM COMERCIO E SERVICOS LTDA.

Parágrafo único: A sociedade usa como nome fantasia LICICOM DIGITAL

CLÁUSULA SEGUNDA:

A empresa tem sua sede na Rua Buriti, Lote 01, Loja 19, Edifício Águas de Tambaú, Águas Claras, Brasília – DF, CEP 71.910-180, podendo abrir e manter filiais e escritórios em qualquer parte do território nacional ou no exterior, obedecendo às disposições legais vigentes (art. 997, II, Lei nº 10.406/2002).

CLÁUSULA TERCEIRA:

A sociedade tem como objeto social: Fornecimento de certificação digital. Atividades de serviços administrativos, cobranças e informações cadastrais. Portais, provedores de conteúdo e outros serviços de informação na Internet. Desenvolvimento de programas de computador. Fabricação de jogos e brinquedos. Atuação em licitações governamentais. Comércio varejista de equipamentos e produtos de tecnologias de informação e comunicação, equipamentos de áudio e vídeo, comércio varejista de tecidos, artefatos de tecidos e de armarinho, vestuário e acessórios, móveis, cosméticos, perfumaria e higiene pessoal, artigos de escritório e papelaria, brinquedos, artigos recreativos, embalagens, artigos de uso pessoal, utilidades domésticas e equipamentos para cozinha industrial, produtos alimentícios e de mercearia, artigos de colchoaria, ferragens e ferramentas, material elétrico e hidráulico, materiais de construção. Serviços especializados para construção civil, estradas e rodovias, serviços de arquitetura. Design de interiores. Obras de urbanização, obras de terraplanagem. Serviços de manutenção predial. Instalação de painéis publicitários e placas de sinalização. Aluguel de máquinas e equipamentos para construção. Aluguel de palcos e estruturas de uso temporário.

CLÁUSULA QUARTA:

A sociedade iniciou suas atividades em 15 de maio de 2019, e seu prazo de duração é indeterminado (art. 997, III, da Lei 10.406/2002).

CLÁUSULA QUINTA:

O capital social é de R\$ 99.800,00 (noventa e nove mil e oitocentos) reais, dividido em 99.800 (noventa e nove mil e oitocentos) quotas no valor nominal de R\$ 1,00 (um) real cada, subscritas e integralizadas, em moeda corrente do País, pela sócia da seguinte forma: (art. 997, III e art. 1.055 da Lei 10.406/2002).

SÓCIA	QUOTAS	R\$	%
MARIA CECILIA AGUIAR CERRI	Com 99.800 quotas totalizando	R\$ 99.800,00	100%
TOTAL	99.800 quotas totalizando	R\$ 99.800,00	100%

Parágrafo Primeiro: A responsabilidade da sócia é restrita ao valor de suas quotas, que responde solidariamente pela integralização do capital social, conforme previsto no art. 1.052 do CC, da Lei nº. 10.406/02.

CLÁUSULA SEXTA:

As quotas são indivisíveis e não poderão ser cedidas ou transferidas a terceiros sem o consentimento da sócia, a quem fica assegurada, em igualdade de condições e preço, o direito de



preferência para aquisição se postas à venda, após terem sido oferecidas a outro sócio, que terá o direito de preferência na aquisição das referidas quotas, pelo prazo de 30 (trinta) dias contados do recebimento do aviso, por escrito, da sócia disposta a ceder ou transferir suas quotas. Decorrido este prazo sem o exercício do direito de preferência acima, a sócia disposta a ceder ou transferir suas quotas poderá fazê-lo a terceiros, desde que nos mesmos termos e condições oferecidos ao outro sócio, que se compromete a assinar todos os documentos necessários a efetivar a cessão e transferência das quotas formalizando a cessão com a alteração contratual pertinente, conforme artigos 1.056 e 1.057 da Lei nº. 10.406/02.

CLÁUSULA SÉTIMA:

A administração da sociedade cabe a sócia **MARIA CECILIA AGUIAR CERRI** que assina isoladamente, todos os documentos de interesse da sociedade com todos os poderes que lhes reconhecer o cargo na empresa, vedado, no entanto o uso em atividades estranhas ao interesse social tais como avais, fianças, empréstimos ou assumir obrigações sejam em favor de quaisquer dos quotistas ou de terceiros, bem como onerar ou alienar bens imóveis da sociedade, sem autorização prévia e por escrito dos outros sócios conforme previstos nos arts. 997, inciso VI, 1.013, 1.015 e 1.064 da Lei nº. 10.406/2002.

Parágrafo Primeiro: A administradora declara, sob as penas da lei, que não se acha impedida de exercer a administração da sociedade, por lei especial, ou em virtude de condenação criminal, ou por se encontrar sob os efeitos dela, a pena que vede ainda que temporariamente o acesso a cargos públicos; ou por crime falimentar, de prevaricação, peita ou suborno, concussão, peculato, ou contra a economia popular, contra o sistema financeiro nacional, contra as normas de defesa da concorrência, contra as relações de consumo, fé pública ou a propriedade nos termos do art. 1.011, § 1º, da Lei 10.406/2002, bem como, não se acham incursos na proibição de arquivamento previsto na Lei 8.934/94.

Parágrafo Segundo: Pelo exercício da administração, a administradora terá direito a uma retirada mensal a título de pró-labore cujo valor será livremente convencionado entre os sócios, de comum acordo.

Parágrafo Terceiro: A sócia poderá a qualquer tempo, designar administradores não sócios.

Parágrafo Quarto: A abertura de conta corrente, movimentações bancárias, assinatura de cheques bancários, aplicações financeiras e a contratação de empréstimos (bancários ou não), quando necessário será de responsabilidade da sócia **MARIA CECILIA AGUIAR CERRI** que assina isoladamente.

CLÁUSULA OITAVA:

A sócia poderá, de comum acordo, fixar uma retirada mensal a título de pró-labore, observadas as disposições regulamentares pertinentes.

CLÁUSULA NONA:

Ao término de cada exercício social, em 31 de dezembro de cada ano, a sócia procederá à elaboração das demonstrações financeiras legalmente exigidas, com vistas a prestar contas justificadas de sua administração, sendo que os lucros auferidos ou prejuízos apurados serão distribuídos ou suportada pela sócia na proporção da sua cota, conforme previsto no art. 1.065 da Lei nº. 10.406/02.

Parágrafo Primeiro: A critério da sócia e no atendimento de interesses da própria sociedade, o total ou parte dos lucros poderá ser destinado à formação de reservas de lucros ou então permanecer em lucros acumulados para futura destinação.



Parágrafo Segundo: Fica a sociedade autorizada a distribuir antecipadamente lucros do exercício, com base em levantamento de balanço intermediário, observada a reposição de lucros quando a distribuição afetar o capital social, conforme estabelece o artigo 1.059 da Lei 10.406/2002.

CLÁUSULA DÉCIMA:

O falecimento de qualquer sócio não dissolverá a sociedade. Os herdeiros ou sucessores, após a devida homologação da partilha poderão requerer à sociedade, suceder o sócio falecido, o que ficará a exclusivo critério dos sócios remanescentes aceitarem ou não. Havendo recusa por parte dos sócios remanescentes, estes farão levantar balanço específico para acerto de contas em relação aos herdeiros ou sucessores do sócio falecido, preferencialmente até 30 (trinta) dias da data do óbito, devendo ser pago ao mesmo, o valor correspondente às suas quotas de capital e à sua participação nos lucros líquidos apurados até a data do falecimento da seguinte forma: 40% (quarenta por cento) no prazo de dois meses; 30% (trinta por cento) no prazo de seis meses, e 30% (trinta por cento) no prazo de doze meses, contados da data do óbito.

CLÁUSULA DÉCIMA PRIMEIRA:

Em casos de falecimento, interdição, inabilitação e retirada da sócia, não se constituirá causa para dissolução da sociedade, cabendo aos remanescentes proceder no prazo de 40 (quarenta) dias, ao levantamento de um inventário, seguido de Balanço Patrimonial e Demonstração de Resultado da sociedade.

CLÁUSULA DÉCIMA SEGUNDA:

De conformidade com o que dispõe o artigo 1.053, parágrafo único, do Código Civil Lei 10.406/2002, as omissões ou dúvidas que possam ser suscitadas sobre o presente contrato serão supridas ou resolvidas com base na legislação específica, aplicando-se supletivamente a Lei das Sociedades Anônimas e outras disposições legais vigentes que lhe forem aplicadas.

Parágrafo Único:

E por estar em tudo justo e contratado na melhor forma de direito, firma o presente instrumento em **via único**, elegendo o **Foro de Brasília – DF**, com exclusão de qualquer outro por mais privilegiado que seja ou venha a ser, para dirimir quaisquer dúvidas oriundas do presente instrumento de alteração, para que produza todos os efeitos legais.

Brasília – DF, 29 de abril de 2022

MARIA CECILIA AGUIAR CERRI
Sócia Administradora

JUNTA COMERCIAL, INDUSTRIAL E SERVIÇOS DO DISTRITO FEDERAL

Registro Digital

Documento Principal



Identificação do Processo		
Número do Protocolo	Número do Processo Módulo Integrador	Data
22/053.804-2	DFP2200272628	05/05/2022

Identificação do(s) Assinante(s)		
CPF	Nome	Data Assinatura
523.955.026-34	MARIA CECILIA AGUIAR CERRI	10/05/2022
Assinado utilizando o(s) seguinte(s) selo(s) do		
Selo Ouro - Biometria TSE, Selo Ouro - Certificado Digital, Selo Prata - Cadastro via Internet Banking, Selo Prata - Santander - Internet Banking		



Junta Comercial, Industrial e Serviços do Distrito Federal

Certifico registro sob o nº 1835041 em 10/05/2022 da Empresa LICICOM COMERCIO E SERVICOS LTDA, CNPJ 33671275000106 e protocolo DFP2200272628 - 09/05/2022. Autenticação: B37DF920CFFABDC7538428D35323537B1AA599. Maxmiliam Patriota Carneiro - Secretário-Geral. Para validar este documento, acesse <http://jucis.df.gov.br> e informe nº do protocolo 22/053.804-2 e o código de segurança 3hjt Esta cópia foi autenticada digitalmente e assinada em 11/05/2022 por Maxmiliam Patriota Carneiro – Secretário-Geral.



Sistema Nacional de Registro de Empresas Mercantil - SINREM
 Governo do Distrito Federal
 Secretaria de Estado da Fazenda do Distrito Federal
 Junta Comercial, Industrial e Serviços do Distrito Federal

TERMO DE AUTENTICAÇÃO - REGISTRO DIGITAL

Certifico que o ato, assinado digitalmente, da empresa LICICOM COMERCIO E SERVICOS LTDA, de CNPJ 33.671.275/0001-06 e protocolado sob o número 22/053.804-2 em 09/05/2022, encontra-se registrado na Junta Comercial sob o número 1835041, em 10/05/2022. O ato foi deferido eletronicamente pelo examinador CAROLINE VICTORIA DE CASTRO CANALEJAS.

Certifica o registro, o Secretário-Geral, Maxmiliam Patriota Carneiro. Para sua validação, deverá ser acessado o sítio eletrônico do Portal de Serviços / Validar Documentos (<https://portalservicos.jucis.df.gov.br/Portal/pages/imagemProcesso/viaUnica.jsf>) e informar o número de protocolo e chave de segurança.

Capa de Processo

Assinante(s)		
CPF	Nome	Data Assinatura
523.955.026-34	MARIA CECILIA AGUIAR CERRI	10/05/2022
Assinado utilizando o(s) seguinte(s) selo(s) do		
Selo Ouro - Biometria TSE, Selo Ouro - Certificado Digital, Selo Prata - Cadastro via Internet Banking, Selo Prata - Santander - Internet Banking		

Documento Principal

Assinante(s)		
CPF	Nome	Data Assinatura
523.955.026-34	MARIA CECILIA AGUIAR CERRI	10/05/2022
Assinado utilizando o(s) seguinte(s) selo(s) do		
Selo Ouro - Biometria TSE, Selo Ouro - Certificado Digital, Selo Prata - Cadastro via Internet Banking, Selo Prata - Santander - Internet Banking		

Data de início dos efeitos do registro (art. 36, Lei 8.934/1994): 29/04/2022



Documento assinado eletronicamente por CAROLINE VICTORIA DE CASTRO CANALEJAS, Servidor(a) Público(a), em 10/05/2022, às 16:47.



A autenticidade desse documento pode ser conferida no [portal de serviços da jucis/df](http://portalservicos.jucis.df.gov.br) informando o número do protocolo 22/053.804-2.



JUNTA COMERCIAL, INDUSTRIAL E SERVIÇOS DO
DISTRITO FEDERAL

Registro Digital

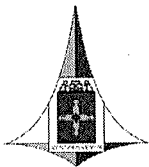

O ato foi assinado digitalmente por :

Identificação do(s) Assinante(s)	
CPF	Nome
702.261.211-00	MAXMILIAM PATRIOTA CARNEIRO

Brasília, terça-feira, 10 de maio de 2022



Junta Comercial, Industrial e Serviços do Distrito Federal

Certifico registro sob o nº 1835041 em 10/05/2022 da Empresa LICICOM COMERCIO E SERVICOS LTDA, CNPJ 33671275000106 e protocolo DFP2200272628 - 09/05/2022. Autenticação: B37DF920CFFABDC7538428D35323537B1AA599. Maxmiliam Patriota Carneiro - Secretário-Geral. Para validar este documento, acesse <http://jucis.df.gov.br> e informe nº do protocolo 22/053.804-2 e o código de segurança 3hjt Esta cópia foi autenticada digitalmente e assinada em 11/05/2022 por Maxmiliam Patriota Carneiro – Secretário-Geral.

Consulta Consolidada de Pessoa Jurídica

Este relatório tem por objetivo apresentar os resultados consolidados de consultas eletrônicas realizadas diretamente nos bancos de dados dos respectivos cadastros. A responsabilidade pela veracidade do resultado da consulta é do Órgão gestor de cada cadastro consultado. A informação relativa à razão social da Pessoa Jurídica é extraída do Cadastro Nacional da Pessoa Jurídica, mantido pela Receita Federal do Brasil.

Consulta realizada em: 19/07/2022 11:24:20

Informações da Pessoa Jurídica:

Razão Social: **LICICOM COMERCIO E SERVICOS LTDA**
CNPJ: **33.671.275/0001-06**

Resultados da Consulta Eletrônica:

Órgão Gestor: **TCU**
Cadastro: **Licitantes Inidôneos**
Resultado da consulta: **Nada Consta**

Para acessar a certidão original no portal do órgão gestor, clique [AQUI](#).

Órgão Gestor: **CNJ**
Cadastro: **CNIA - Cadastro Nacional de Condenações Cíveis por Ato de Improbidade Administrativa e Inelegibilidade**
Resultado da consulta: **Nada Consta**

Para acessar a certidão original no portal do órgão gestor, clique [AQUI](#).

Órgão Gestor: **Portal da Transparência**
Cadastro: **Cadastro Nacional de Empresas Inidôneas e Suspensas**
Resultado da consulta: **Nada Consta**

Para acessar a certidão original no portal do órgão gestor, clique [AQUI](#).

Órgão Gestor: **Portal da Transparência**
Cadastro: **CNEP - Cadastro Nacional de Empresas Punidas**
Resultado da consulta: **Nada Consta**

Para acessar a certidão original no portal do órgão gestor, clique [AQUI](#).

Obs: A consulta consolidada de pessoa jurídica visa atender aos princípios de simplificação e

racionalização de serviços públicos digitais. Fundamento legal: Lei nº 12.965, de 23 de abril de 2014, Lei nº 13.460, de 26 de junho de 2017, Lei nº 13.726, de 8 de outubro de 2018, Decreto nº 8.638 de 15, de janeiro de 2016.



949

Ministério da Economia
Secretaria Especial de Desburocratização, Gestão e Governo Digital
Secretaria de Gestão

Sistema de Cadastramento Unificado de Fornecedores - SICAF

Declaração

Declaramos para os fins previstos na Lei nº 8.666, de 1993, conforme documentação registrada no SICAF, que a situação do fornecedor no momento é a seguinte:

Dados do Fornecedor

CNPJ: 24.377.532/0001-00 DUNS®: 922364073
Razão Social: M V SANTOS GRAFICA E EDITORA LTDA
Nome Fantasia: SERIGRAF
Situação do Fornecedor: Credenciado Data de Vencimento do Cadastro: 24/02/2023
Natureza Jurídica: SOCIEDADE EMPRESÁRIA LIMITADA
MEI: Não
Porte da Empresa: Micro Empresa

Ocorrências e Impedimentos

Ocorrência: Nada Consta
Impedimento de Licitar: Nada Consta
Ocorrências Impeditivas indiretas: Consta. Verificar no Relatório de Ocorrências Impeditivas Indiretas.
Vínculo com "Serviço Público": Nada Consta

Níveis cadastrados:

Documento(s) assinalado(s) com "*" está(ão) com prazo(s) vencido(s).

Fornecedor possui alguma pendência no Nível de Cadastramento indicado. Verifique mais informações sobre pendências nas funcionalidades de consulta.

I - Credenciamento

II - Habilitação Jurídica

III - Regularidade Fiscal e Trabalhista Federal

Receita Federal e PGFN Validade: 09/11/2022
FGTS Validade: 26/07/2022
Trabalhista (<http://www.tst.jus.br/certidao>) Validade: 24/08/2022

IV - Regularidade Fiscal Estadual/Distrital e Municipal (Possui Pendência)

Receita Estadual/Distrital Validade: 25/06/2022 (*)
Receita Municipal Validade: 25/04/2022 (*)

VI - Qualificação Econômico-Financeira (Possui Pendência)

Validade: 31/03/2022 (*)

Francieli de Oliveira Mainardi

Emitido em: 19/07/2022 11:32

CPF: 067.175.299-54 Nome: FRANCIELI DE OLIVEIRA MAINARDI

Ass: _____



Ministério da Economia
Secretaria Especial de Desburocratização, Gestão e Governo Digital
Secretaria de Gestão

Sistema de Cadastramento Unificado de Fornecedores - SICAF

Relatório de Prováveis Ocorrências Impeditivas Indiretas do Fornecedor

Dados do Fornecedor

CNPJ: 24.377.532/0001-00 DUNS®: 922364073
Razão Social: M V SANTOS GRAFICA E EDITORA LTDA
Nome Fantasia: SERIGRAF
Situação do Fornecedor: Credenciado

Vínculo 1: Fornecedor 09.571.885/0001-53 - GRAFICA TUSSI LTDA

CPF/CNPJ comum: 065.357.569-63 Vínculo com 24.377.532/0001-00: Vínculo com 09.571.885/0001-53:
Sócio/Admin. Sócio/Admin.

Ocorrência do vínculo 1:

Tipo da Ocorrência: Impedimento de Licitar e Contratar - Lei nº 10.520/02, art. 7ª
UASG Sancionadora: 153177 - UTFPR - CAMPUS SUDOESTE PATO BRANCO
Âmbito da Sanção: União
Prazo Inicial: 22/07/2021 Prazo Final: 22/07/2022



M V SANTOS GRÁFICA E EDITORA LTDA

AV MANOEL RIBAS, 1945, SL 2 – CENTRO
ITAPEJARA D'OESTE - PR - CEP: 85580-000 Fone: (46) 3526-1163

951

EDITAL DE PREGÃO Nº 059/2022
PROCESSO ADMINISTRATIVO Nº 098/2022
MODALIDADE: PREGÃO ELETRÔNICO
TIPO: MENOR PREÇO UNITÁRIO POR ITEM

OBJETO: contratação de empresa para fornecimento de equipamentos eletrônicos e eletrodomésticos, atendendo as necessidades dos Departamentos solicitantes.

PROPOSTA COMERCIAL

A empresa M V Santos Gráfica e Editora LTDA, estabelecida na Avenida Manoel Ribas, nº 1945, sala 2, Centro - Itapejara D'Oeste/PR - CEP 85580-000, telefone: (46) 99126-1514, e-mail: diretor.comercial@graficatussi.com, inscrita no CNPJ sob nº 24.377.532/0001-00, neste ato representada por Marcus Vinicius Braz Santos, Sócio Administrador, RG 12.363.575 SESP MG, CPF 068.823.216-71, mesmo endereço, propõe fornecer à Prefeitura Municipal de Marmeleiro, em estrito cumprimento ao previsto no Edital de Pregão Eletrônico nº 059/2022, conforme abaixo discriminado:

Item	Qtde.	Unid.	Descrição	Marca/Modelo	Valor Unit. R\$	Valor Total R\$
13	1	Un	CONDICIONADOR DE AR PORTÁTIL: Ar condicionado portátil, capacidade 12.000 btu, equipamento silencioso, voltagem 127/220 v.	Haier NPE12C2	2.569,00	2.569,00
16	2	Un	FORNO ELÉTRICO: aço inox e vidro temperado. Capacidade (volume líquido) 70 litros, tensão 127/220 v, com 3 funções: assar, aquecimento superior e aquecimento inferior. Comando mecânico, sistema de resfriamento. Temperatura máxima interna: 250°C, com 5 níveis de posições para grelhas e bandejas. Com timer com desligamento automático. 01 lâmpada de iluminação interna. 03 vidros na porta, puxador em aço inox, frequência 50 a 60 Hz. Potência 2025 W. Acessórios inclusos: bandeja coletora, grelha e kit para instalação. Garantia mínima de 12 (doze) meses Dimensões do produto: Altura: 59,5 cm Largura: 59,5 cm Profundidade: 57,5 cm Peso: 29 kg	Philco PFE70I	1.790,00	3.580,00
22	10	Un	LAVADORA ALTA PRESSÃO: voltagem 110/220v, destinada para limpeza de grandes áreas como pátios, fachadas e tarefas cotidianas de longo	H130002V 220V Tekna	3.200,00	32.000,00

Avenida Manoel Ribas, 1945, sala 2 – Centro, Itapejara D'Oeste – CEP 85.580-000

E-mail: diretor.comercial@graficatussi.com.br – Telefone: (46) 99126-1514

CNPJ: 24.377.532/0001-00



M V SANTOS GRÁFICA E EDITORA LTDA

952

AV MANOEL RIBAS, 1945, SL 2 – CENTRO
ITAPEJARA D'OESTE - PR - CEP: 85580-000 Fone: (46) 3526-1163

			tempo de uso, com vazão de aproximadamente 700 l/h, com pressão de no mínimo 2175 psi, potência de no mínimo 2900 watts, mangueira com malha metálica de no mínimo, reguladora de pressão e manômetro, pistola com acoplamento por encaixe, lavadora certificada pelo INMETRO e com garantia mínima de 01 ano.			
--	--	--	--	--	--	--

Valor total: R\$ 38.149,00 (trinta e oito mil cento e quarenta e nove reais).

A proponente obriga-se a cumprir todos os termos da Nota de Empenho a ser firmada com a vencedora do certame.

A validade desta proposta é de **60 (sessenta) dias corridos**, contados da data da abertura da sessão pública de **PREGÃO ELETRÔNICO**.

Prazo máximo de entrega dos produtos será de acordo com o ANEXO I do edital.

Banco: Sicoob 756

Agência: 4390

Conta Corrente: 15.258-7

Nos preços ofertados já estão inclusos os tributos, fretes, taxas, seguros, encargos sociais, trabalhistas e todas as demais despesas necessárias à execução do objeto.

Marmeleiro, 04 de julho de 2022.

MARCUS V B SANTOS
SÓCIO-ADMINISTRADOR
RG 12.363.575

Departamentos

Estou procurando por...

Entre ou Cadastre-se
Meus pedidos

Modelos

Ferramentas

Esportes

Eletrodomésticos

Casa

Utilidades

Marca própria

Inovação

Games

Tramontina

Fischer

Ceraflame

Multimóveis

Kawashima

Metalfrio

Motomil

Trevalla

Ferramentas

Ferramentas Elétricas

Limpeza

Lavadora De Alta Pressão

Lavadora De Alta Pressão 3000W 2610Psi HI300...

20% OFF



Lavadora De Alta Pressão 3000W 2610Psi HI30002V 220V Tekna

Mais produtos Tekna | Cód. Item: 13147654

Descrição do produto

Lavadora De Alta Pressão 3000W 2610Psi HI30002V 220V Tekna

Em busca da excelência a Tekna desenvolve uma linha de produtos proporcionando soluções completas para casa, campo e jardim. Contamos com uma de assistência técnica distribuída no Brasil com mais de 400 pontos, todos treinados e capacitados para lhe conceder todo o suporte necessário.

Produtos de decoração não inclusos. Imagens meramente ilustrativas

Características do produto

Tipo Motor	Indução
Potência	3000W
Vazão nominal	8,2 L/min
Alimentação mínima	10 L/min
Pressão Máxima	2610 Psi
Grau de Proteção	IPX 5 - classe 1

Departamentos

Estou procurando por...

Entre ou Cadastre-se
Meus pedidos

Modelo	Auto Stop
Marca	Tekna
Conteúdo da embalagem	01 Lavadora
Dimensões aproximadas da embalagem	78 x 39 x 42 cm
Peso aproximado da embalagem	25 kg
Garantia do fornecedor	3 Meses
Informações Adicionais	Função Auto Stop
Código de barras	7898018228607

★ **Avaliação dos clientes**

ENTREGAMOS EM
TODO O BRASIL

PARCELAMOS
EM ATÉ 12X

MELHORES
MARCAS

CONTEÚDO
PROTEGIDO

VARIADA
DE PROD

Philco

SAC



O que você está procurando?

Home / Cozinha / Fornos

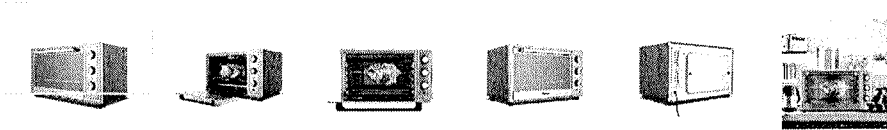

Forno Elétrico Philco PFE70I

Aço Inox 70L

056101108

5.0 (Avalie agora!)

Voltagem

127V

220V

Philco

SAC



O que você está procurando?

Descrição

São 70 litros de capacidade para você usar sua imaginação e criar receitas para surpreender sua família. Depois de tudo pronto a limpeza é facilitada com o revestimento esmaltado, que além de ter alta tecnologia para proteger e garantir durabilidade, não deixa a sujeira grudar.

A função dourar é para dar aquele charme e crocância no preparo. São duas resistências que funcionam de forma independente ou em conjunto, você pode escolher qual precisa utilizar para o prato escolhido. Então, basta selecionar a temperatura, de 90 a 230°C, e o tempo. Sim tem função Timer, com programação de até 60 minutos. Programe e ganhe tempo enquanto o Forno Elétrico Philco PFE70IR trabalha.

Prático, charmoso e prepara diversas receitas. É a Philco deixando sua cozinha mais completa.

- Capacidade de 70L;
 - Revestimento interno com pintura esmaltada;
 - Seletor de temperatura com faixas de 90 a 230°C;
 - Função temporizador de até 60 min;
 - Seletor de funções: modo desligado, resistência superior, resistência inferior, resistência inferior + superior; Rotisserie + resistência inferior + superior;
 - Luz interna;
 - Contém uma grelha;
 - Contém uma assadeira com revestimento esmaltado;
- Material: metal, plástico e vidro.

Especificações

Altura	39,00cm
Largura	63,70cm
Profundidade	40,00cm
Peso	10,10Kg



Detalhes de funcionamento 70 Litros

Philco

SAC



O que você está procurando?

Cor	Aço Inox
Potência (W)	127: 1200W / 220V: 1800W
Modelo	PFE70IF
pés antiderrapante	Sim
Marca	Philco
Função timer	Sim
Temperatura	90 a 230°C
Material da porta	Vidro

Avaliações do Produto

Tem esse produto? Seja o primeiro a avaliá-lo!

Dúvidas dos consumidores

Cadastre-se para receber os nossos lançamentos e novidades

Nome



Philco

SAC



O que você está procurando?

Home / Climatização / Ar Condicionado

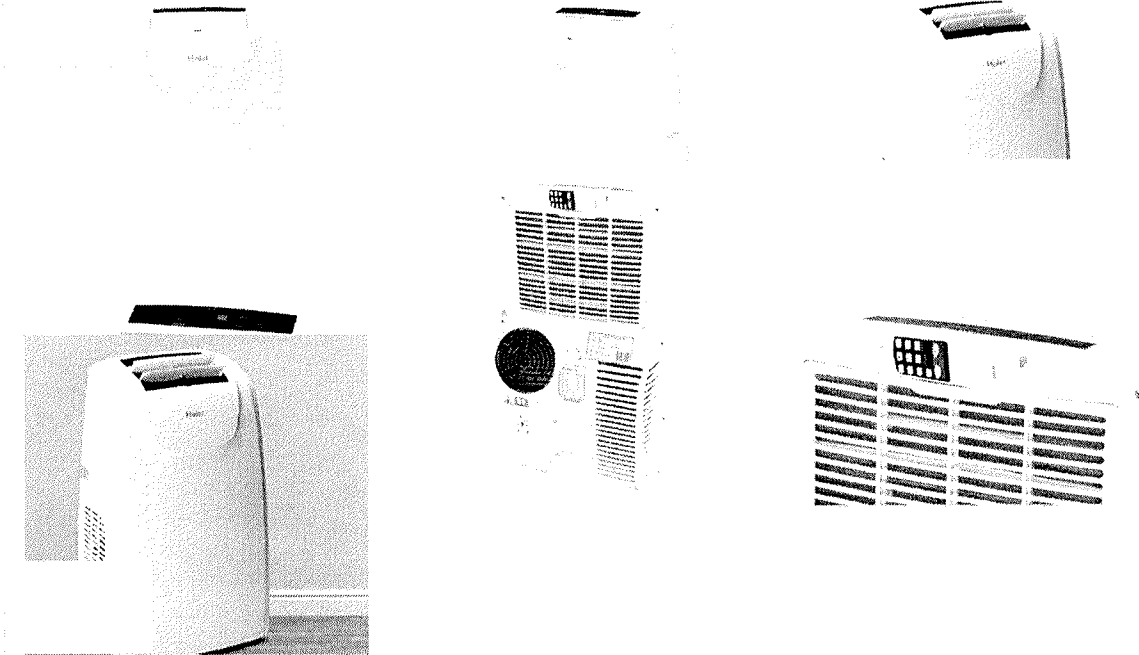

Ar-Condicionado Portátil Haier 12000btus/h Antimofo 3 em 1 Branco

Voltagem

127V

220V



Avise-Me

Philco**SAC**

O que você está procurando?

OK

Gostou desse produto?

Compartilhe nas suas redes sociais



Descrição

Especificações

Características

Calculadora de BTU's

Descrição

Mais uma novidade para você! Sem precisar de instalação fixa, o Ar Condicionado Haier 12000Btus NPE12C2 pode ser utilizado em diferentes ambientes. Apresenta a exclusiva função UV Ionização deixando o ambiente livre de fungos bactérias, que oferece o Equilíbrio ideal entre temperatura e umidade garantindo 100% de conforto.

Ele tem rodinhas e alças laterais para facilitar o manuseio. Com a função oscilar possibilita melhor distribuição do ar na velocidade alta, média ou baixa.

O Display LED é inovador, fornece informação imediata sobre o estado de conforto do seu ambiente, graças ao sistema (Comfort Light Indicador | Luz Indicadora de Conforto).

Não agride a camada de ozônio, pois utiliza Gás R410a e pode ser programado para iniciar e parar a qualquer momento dentro de um período de tempo. É conforto, cuidado e praticidade para você e sua família.

CARACTERÍSTICAS

- Estrutura compacta que se encaixa em qualquer ambiente
- Baixo nível de ruído
- Ideal para um ambiente de até 46 m²
- Utilização do gás ecológico refrigerado R410A
- Possui a função de ventilação, desumidificação e refrigeração
- Ventilação com 3 velocidades
- Visor e controle em LCD Digital
- Exclusivo sistema de condensação: não é necessário abastecer ou retirar água
- Adaptadores de janela e tubulação para saída do ar quente
- Timer eletrônico ajustável de até 24hrs
- Novo design
- Display em LCD
- Alças e rodas para fácil manuseio
- DADOS TÉCNICOS:**
- Fluxo do ar: 300 m³/h
- Capacidade de Refrigeração: 12.000 BTU/h
- Tipo: Portátil
- Tipo Desumidificadora: Sim

Philco

SAC



O que você está procurando?

- Peso: 31 Kg ACESSÓRIOS:
- Tubo de saída de ar
- Adaptador para tubo
- Grade para régua (adaptador de janela)
- Tampa para orifício da régua
- Régua ou adaptador de janela
- Régua ou adaptador de janela sem furo
- Bocal para janela
- Controle remoto | Oferta enquanto durarem os estoques.

Especificações

Altura	75,00cm
Largura	44,90cm
Profundidade	39,50cm
Peso	31,50Kg

Características

BTU's	12000
Tipo	Portátil
Garantia (Dias)	90
Ciclo	Frio
Cor	Branco
Vazão	320 m ³ /h
Filtro anti-bactéria e anti-fungo	Sim
 lelo	NPE12C2
Área de abrangência	40m ²

Consulta Consolidada de Pessoa Jurídica

Este relatório tem por objetivo apresentar os resultados consolidados de consultas eletrônicas realizadas diretamente nos bancos de dados dos respectivos cadastros. A responsabilidade pela veracidade do resultado da consulta é do Órgão gestor de cada cadastro consultado. A informação relativa à razão social da Pessoa Jurídica é extraída do Cadastro Nacional da Pessoa Jurídica, mantido pela Receita Federal do Brasil.

Consulta realizada em: 19/07/2022 11:23:21

Informações da Pessoa Jurídica:

Razão Social: **M V SANTOS GRAFICA E EDITORA LTDA**
CNPJ: **24.377.532/0001-00**

Resultados da Consulta Eletrônica:

Órgão Gestor: **TCU**
Cadastro: **Licitantes Inidôneos**
Resultado da consulta: **Nada Consta**

Para acessar a certidão original no portal do órgão gestor, clique [AQUI](#).

Órgão Gestor: **CNJ**
Cadastro: **CNIA - Cadastro Nacional de Condenações Cíveis por Ato de Improbidade Administrativa e Inelegibilidade**
Resultado da consulta: **Nada Consta**

Para acessar a certidão original no portal do órgão gestor, clique [AQUI](#).

Órgão Gestor: **Portal da Transparência**
Cadastro: **Cadastro Nacional de Empresas Inidôneas e Suspensas**
Resultado da consulta: **Nada Consta**

Para acessar a certidão original no portal do órgão gestor, clique [AQUI](#).

Órgão Gestor: **Portal da Transparência**
Cadastro: **CNEP - Cadastro Nacional de Empresas Punidas**
Resultado da consulta: **Nada Consta**

Para acessar a certidão original no portal do órgão gestor, clique [AQUI](#).

Obs: A consulta consolidada de pessoa jurídica visa atender aos princípios de simplificação e

racionalização de serviços públicos digitais. Fundamento legal: Lei nº 12.965, de 23 de abril de 2014, Lei nº 13.460, de 26 de junho de 2017, Lei nº 13.726, de 8 de outubro de 2018, Decreto nº 8.638 de 15, de janeiro de 2016.

M V SANTOS GRÁFICA E EDITORA LTDA
C.N.P.J. N.º 24.377.532/0001 - 00
NIRE N.º 41208904674
SEGUNDA ALTERAÇÃO CONTRATUAL

fls. 01

MARCUS VINICIUS BRAZ SANTOS, brasileiro, solteiro, maior, nascido em 14/10/1985, NATURAL DE Sete Lagoas Mg., empresário, residente e domiciliado à Av. Manoel Ribas, 575, centro CEP 85580-000, na cidade de Itapejara D'Oeste Paraná, portador da CNH n.º 03967571368, expedida pelo DETRAN-PR e CPF n.º 068.823.216-71 e **ALINE FLÁVIA TUSSI**, brasileira, solteira, maior, nascida em 24/02/1987, natural de Itapejara D'Oeste-PR, empresária, residente e domiciliada à Av. Manoel Ribas s/n, centro CEP 85580-000, na cidade de Itapejara D'Oeste Paraná, portadora da C.I. n.º 8.399.736-2, expedida pela SSP-PR e CPF n.º 065.357.569-63, sócios componentes da sociedade empresarial Limitada " M V SANTOS GRÁFICA E EDITORA LTDA " estabelecida à Av. Generoso Marques, 893, Térreo comercial, bairro Stédille II, CEP 85550-000 na cidade de Coronel Vivida Paraná, inscrita no CNPJ n.º 24.377.532/0001-00, com contrato social arquivado na MM Junta Comercial do Paraná sob n.º 41208904674, por despacho em 05/10/2018 e Primeira alteração sob n.º 20186003951 em 30/11/2018, resolvem por meio deste instrumento, modificar seu contrato primitivo e posteriores alterações de acordo com as cláusulas seguintes:

 **CLÁUSULA PRIMEIRA** – O ramo de atividades passa a ser neste ato de "Impressão de material gráfico (1813-0/99), Comércio a varejo de pneumáticos e câmaras-de-ar (4530-7/05), Comércio atacadista de roupas e acessórios para uso profissional e de segurança do trabalho (4642-7/02), Comércio atacadista de produtos de higiene, limpeza e conservação domiciliar (4649-4/08), Comércio atacadista de máquinas, aparelhos e equipamentos para uso agropecuário; partes e peças (4661-3/00), Comércio atacadista de máquinas, aparelhos e equipamentos para uso odonto-médico-hospitalar; partes e peças (4664-8/00), Comércio atacadista de máquinas e equipamentos para uso comercial; partes e peças (4665-6/00), Comércio atacadista de embalagens (4686-9/02), Comércio atacadista de mercadorias, com predominância de produtos alimentícios (4691-5/00), Comércio varejista de material elétrico (4742-3/00), Comércio varejista especializado de equipamentos e suprimentos de informática (4751-2/01), Recarga de cartuchos para equipamentos de informática (4751-2/02), Comércio varejista especializado de eletrodomésticos e equipamentos de áudio e vídeo (4753-9/00), Comércio varejista de móveis (4754-7/01), Comércio varejista de artigos de armarinho (4755-5/02), Comércio varejista de artigos de cama, mesa e banho (4755-5/03), Comércio varejista especializado de instrumentos musicais e acessórios (4756-3/00), Comércio varejista de artigos de papelaria (4761-0/03), Aluguel de impressoras e equipamentos comerciais e industriais, sem operador (7733-1/00), Comércio atacadista de materiais de construção (4679-6/99), Impressão de material para uso publicitário (1813-0/01), Aluguel de máquinas e equipamentos para escritório (7333-1/00) e Agência de publicidade e serviços de organização de feiras, congressos, exposições e festas (8230-0/01) .

CLÁUSULA SEGUNDA – O endereço da sociedade passa a ser neste ato para "Av. Manoel Ribas, 1945, sala 2, centro, CEP 85580-000, na cidade de Itapejara D'Oeste Paraná ".

CLÁUSULA TERCEIRA – Permanecem inalteradas as demais cláusulas e condições que não colidirem com o presente instrumento

M V SANTOS GRÁFICA E EDITORA LTDA
C.N.P.J. N.º 24.377.532/0001 - 00
NIRE N.º 41208904674
SEGUNDA ALTERAÇÃO CONTRATUAL

fls. 02

CLÁUSULA QUARTA – DA CONSOLIDAÇÃO DO CONTRATO: À vista da modificação ora ajustada e em consonância com a que determina o Art. 2.031, consolida-se o contrato social nos termos da Lei n.º 10.406/2002, o qual passa ter a seguinte redação:

M V SANTOS GRÁFICA E EDITORA LTDA
C.N.P.J. N.º 24.377.532/0001 - 00
NIRE N.º 41208904674
CONTRATO SOCIAL CONSOLIDADO

MARCUS VINICIUS BRAZ SANTOS, brasileiro, solteiro, maior, nascido em 14/10/1985, NATURAL DE Sete Lagoas Mg., empresário, residente e domiciliado à Av. Manoel Ribas, 575, centro CEP 85580-000, na cidade de Itapejara D'Oeste Paraná, portador da CNH n.º 03967571368, expedida pelo DETRAN-PR e CPF n.º 068.823.216-71 e **ALINE FLÁVIA TUSSI**, brasileira, solteira, maior, nascida em 24/02/1987, natural de Itapejara D'Oeste-PR, empresária, residente e domiciliada à Av. Manoel Ribas s/n, centro CEP 85580-000, na cidade de Itapejara D'Oeste Paraná, portadora da C.I. n.º 8.399.736-2, expedida pela SSP-PR e CPF n.º 065.357.569-63, sócios componentes da sociedade empresarial Limitada " M V SANTOS GRÁFICA E EDITORA LTDA " estabelecida à Av. Manoel Ribas, 1945, sala 2 centro CEP 85580-000 na cidade de Itapejara D'Oeste Paraná, inscrita no CNPJ n.º 24.377.532/0001-00, com contrato social arquivado na MM Junta Comercial do Paraná sob n.º 41208904674, por despacho em 05/10/2018 e Primeira alteração sob n.º 20186003951 em 30/11/2018, resolvem por meio deste instrumento, consolidar seu contrato primitivo e posteriores alterações de acordo com as cláusulas seguinte:

CLÁUSULA PRIMEIRA– A sociedade girará sob o nome empresaria de M V SANTOS GRÁFICA E EDITORA LTDA, com sede a Av. Manoel Ribas, 1945, sala 2 centro CEP 85580-000 na cidade de Itapejara D'Oeste Paraná, inscrita no CNPJ n.º 24.377.532/0001-C0 e NIRE n.º 41208904674, com início de atividades em 05/10/2018 e prazo indeterminado.

CLÁUSULA SEGUNDA – A sociedade tem por fim o objetivo mercantil o ramo de "Impressão de material gráfico (1813-0/99), Comércio a varejo de pneumáticos e câmaras-de-ar (4530-7/05), Comércio atacadista de roupas e acessórios para uso profissional e de segurança do trabalho (4642-7/02), Comércio atacadista de produtos de higiene, limpeza e conservação domiciliar (4649-4/08), Comércio atacadista de máquinas, aparelhos e equipamentos para uso agropecuário; partes e peças (4661-3/00), Comércio atacadista de máquinas, aparelhos e equipamentos para uso odonto-médico-hospitalar; partes e peças (4664-8/00), Comércio atacadista de máquinas e equipamentos para uso comercial; partes e peças (4665-6/00), Comércio atacadista de embalagens (4686-9/02), Comércio atacadista de mercadorias, com predominância de produtos alimentícios (4691-5/00), Comércio varejista de material elétrico (4742-3/00), Comércio varejista especializado de equipamentos e suprimentos de informática (4751-2/01), Recarga de cartuchos para equipamentos de informática (4751-2/02), Comércio varejista especializado de eletrodomésticos e equipamentos de áudio e vídeo (4753-9/00), Comércio va

M V SANTOS GRÁFICA E EDITORA LTDA
C.N.P.J. N.º 24.377.532/0001 - 00
NIRE N.º 41208904674
SEGUNDA ALTERAÇÃO CONTRATUAL

fls. 03

rejista de móveis (4754-7/01), Comércio varejista de artigos de armarinho (4755-5/02), Comércio varejista de artigos de cama, mesa e banho (4755-5/03), Comércio varejista especializado de instrumentos musicais e acessórios (4756-3/00), Comércio varejista de artigos de papelaria (4761-0/03), Aluguel de impressoras e equipamentos comerciais e industriais, sem operador (7733-1/00, Comércio atacadista de materiais de construção (4679-6/99, Impressão de material para uso publicitário (1813-0/01), Aluguel de máquinas e equipamentos para escritório (7333-1/00) e Agência de publicidade e serviços de organização de feiras, congressos, exposições e festas (8230-0/01) ”.

CLÁUSULA TERCEIRA – O capital social totalmente integralizado em moeda corrente do país no valor de R\$ 80.000,00 (oitenta mil reais), dividido em 80.000 (oitenta mil) cotas no valor nominal de R\$ 1,00 (um real), cada fica assim distribuído entre os sócios:

SÓCIOS	COTAS		CAPITAL	%
MARCUS VINICIUS BRAZ SANTOS	79.200	R\$	79.200,00	99
ALINE FLAVIA TUSSI	800	R\$	800,00	1
TOTAL	80.000	R\$	80.000,00	100

CLÁUSULA QUARTA - As cotas são indivisíveis e não poderão ser cedidas ou transferidas a terceiros sem o consentimento do outro sócio, a quem fica assegurado em igualdade de condições e preço direito de preferência para a sua aquisição se posta a venda, formalizando, se realizada a cessão delas, a alteração contratual permanente.

CLÁUSULA QUINTA - A responsabilidade de cada sócio é restrita ao valor de suas cotas, mas todos respondem solidariamente pela integralização do capital social.

CLÁUSULA SEXTA - A administração da sociedade caberá ao sócio, **MARCUS VINICIUS BRAZ SANTOS**, com poderes e atribuições de administrar o uso do nome empresarial, vedado, no entanto, em atividades estranhas ao interesse social ou assumir obrigações seja em favor de qualquer dos cotistas ou de terceiros, bem como onerar ou alienar bens imóveis da sociedade, sem autorização do outro sócio.

CLÁUSULA SÉTIMA - Ao término de cada exercício social, em 31 de dezembro, o administrador prestará contas justificadas de sua administração, procedendo a elaboração do inventário, do balanço patrimonial e do balanço de resultado econômico, cabendo aos sócios, a proporção de suas cotas, os lucros ou perdas apurados.

CLÁUSULA OITAVA - Nos quatro meses seguintes ao término do exercício social, os sócios deliberarão sobre as contas e designarão administrador quando for o caso.

CLÁUSULA NONA - A sociedade poderá a qualquer tempo, abrir ou fechar filial ou outra dependência, mediante alteração contratual assinada por todos os sócios.

M V SANTOS GRÁFICA E EDITORA LTDA
C.N.P.J. N.º 24.377.532/0001 - 00
NIRE N.º 41208904674
SEGUNDA ALTERAÇÃO CONTRATUAL

fls. 04

CLÁUSULA DÉCIMA - Os sócios poderão, de comum acordo, fixar uma retirada mensal, a título de " Pró-labore ", observadas as disposições regulamentares pertinentes.

CLÁUSULA DÉCIMA PRIMEIRA - Falecendo qualquer sócio, a sociedade continuará suas atividades com os herdeiros, sucessores e ou incapaz. Não sendo possível ou inexistindo interesse destes ou do sócio remanescente, o valor de seus haveres será apurado e liquidado com base na situação patrimonial da sociedade, à data da resolução, verificada em balanço especialmente levantado.

Parágrafo Único - O mesmo procedimento será adotado em outros casos em que a sociedade se resolva em relação ao seu sócio.

CLÁUSULA DÉCIMA SEGUNDA - Os administrador declara, sob as penas da lei que, não estão impedidos de exercer a administração da sociedade, por lei especial, ou em virtude de condenação criminal, ou por se encontrar sob os efeitos dela, a pena que vede, ainda que temporariamente, o acesso a cargos públicos; ou por crime falimentar, de prevaricação, peita ou suborno, concussão, peculato, ou contra a economia popular, contra o sistema financeiro nacional, contra normas de defesa da concorrência, contra as relações de consumo, fé pública, ou a propriedade.

CLÁUSULA DÉCIMA TERCEIRA – DECLARAÇÃO DE MICROEMPRESA, declara sob as penas da lei, que se enquadra nas condições de **Microempresa**, nos termos da Lei Complementar n.º 123, de 14/12/2006.

CLÁUSULA DÉCIMA QUARTA – As deliberações sociais que serão tomadas em reunião de sócios, cujo quorum de instalação e de decisão será a maioria simples do Capital Social, nos casos em que a Lei não exigir quorum maior.

CLÁUSULA DÉCIMA QUINTA - A reunião dos sócios será convocada pelo Administrador e ou sócio, com 10 (dez) dias de antecedência, mediante expedição de carta convocatória, com local, data, hora e a ordem do dia da reunião, para os endereços que os sócios, para esse fim, depositarem na sede da sociedade.

CLÁUSULA DÉCIMA SEXTA - Fica eleito o foro de Pato Branco para o exercício e o cumprimento dos direitos e obrigações resultantes deste contrato.

E, por assim estarem, justos e contratados, assinam o presente em 1 (uma) única via.

Itapejara D'Oeste, Pr, 13 de maio de 2021.

MARCUS VINICIUS BRAZ SANTOS

ALINE FLÁVIA TUSSI



TERMO DE AUTENTICIDADE

Eu, JULIO CESAR NICHILE, com inscrição ativa no CRC/PR, sob o nº 032132, expedida em 26/06/1986, inscrito no CPF nº 31386431915, DECLARO, sob as penas da Lei Penal, e sem prejuízo das sanções administrativas e cíveis, que este documento é autêntico e condiz com o original.

IDENTIFICAÇÃO DO(S) ASSINANTE(S)		
CPF	Nº do Registro	Nome
31386431915	032132	JULIO CESAR NICHILE



CERTIFICO O REGISTRO EM 14/05/2021 10:52 SOB Nº 20213025710.
PROTOCOLO: 213025710 DE 14/05/2021.
CÓDIGO DE VERIFICAÇÃO: 12103392708. CNPJ DA SEDE: 24377532000100.
NIRE: 41208904674. COM EFEITOS DO REGISTRO EM: 14/05/2021.
M V SANTOS GRÁFICA E EDITORA LTDA

LEANDRO MARCOS RAYSEL BISCAIA
SECRETÁRIO-GERAL
www.empresafacil.pr.gov.br

REPÚBLICA FEDERATIVA DO BRASIL
OFÍCIO DO DISTRIBUIDOR E ANEXOS DA COMARCA DE PATO BRANCO - PARANÁ

Rua Maria Bueno, 284 - Trevo da Guarany
CPF: 061.104.019-00
Tel.: (46) 3224-2414
E-mail: cartoriodistribuidorpb@gmail.com
85501-560 - Pato Branco - Paraná

TITULAR: DIRSO ANTONIO VERONESE
JURAMENTADOS: DILMAR ALUIZIO VERONESE
JULIANO VERONESE

Certidão Negativa

Certifico, a pedido de parte interessada, que revendo os livros e arquivos de distribuição de RECUPERAÇÃO JUDICIAL E EXTRAJUDICIAL, sob minha guarda neste cartório, verifiquei **NÃO CONSTAR** nenhum registro em andamento contra:

M V SANTOS GRAFICA E EDITORA LTDA

CNPJ 24.377.532/0001-00, no período compreendido desde 14/12/1960, data de instalação deste cartório, até a presente data.



PATO BRANCO/PR, 24 de Junho de 2022

DILMAR ALUIZIO VERONESE



Custas = R\$ 38,16

CNPJ = 24.377.532/0001

VÁLIDO EM TODO TERRITÓRIO NACIONAL. QUALQUER ADULTERAÇÃO OU RASURA INVALIDA ESTE DOCUMENTO.

 REPÚBLICA FEDERATIVA DO BRASIL CADASTRO NACIONAL DA PESSOA JURÍDICA		
NÚMERO DE INSCRIÇÃO 24.377.532/0001-00 MATRIZ	COMPROVANTE DE INSCRIÇÃO E DE SITUAÇÃO CADASTRAL	DATA DE ABERTURA 14/03/2016
NOME EMPRESARIAL M V SANTOS GRAFICA E EDITORA LTDA		
TÍTULO DO ESTABELECIMENTO (NOME DE FANTASIA) SERIGRAF	PORTE ME	
CÓDIGO E DESCRIÇÃO DA ATIVIDADE ECONÔMICA PRINCIPAL 18.13-0-99 - Impressão de material para outros usos		
CÓDIGO E DESCRIÇÃO DAS ATIVIDADES ECONÔMICAS SECUNDÁRIAS 18.13-0-01 - Impressão de material para uso publicitário 45.30-7-05 - Comércio a varejo de pneumáticos e câmaras-de-ar 46.42-7-02 - Comércio atacadista de roupas e acessórios para uso profissional e de segurança do trabalho 46.49-4-08 - Comércio atacadista de produtos de higiene, limpeza e conservação domiciliar 46.61-3-00 - Comércio atacadista de máquinas, aparelhos e equipamentos para uso agropecuário; partes e peças 46.64-8-00 - Comércio atacadista de máquinas, aparelhos e equipamentos para uso odonto-médico-hospitalar; partes e peças 46.65-6-00 - Comércio atacadista de máquinas e equipamentos para uso comercial; partes e peças 46.79-6-99 - Comércio atacadista de materiais de construção em geral 46.86-9-02 - Comércio atacadista de embalagens 46.91-5-00 - Comércio atacadista de mercadorias em geral, com predominância de produtos alimentícios 47.42-3-00 - Comércio varejista de material elétrico 47.51-2-01 - Comércio varejista especializado de equipamentos e suprimentos de informática 47.51-2-02 - Recarga de cartuchos para equipamentos de informática 47.53-9-00 - Comércio varejista especializado de eletrodomésticos e equipamentos de áudio e vídeo 47.54-7-01 - Comércio varejista de móveis 47.55-5-02 - Comercio varejista de artigos de armarinho 47.55-5-03 - Comercio varejista de artigos de cama, mesa e banho 47.56-3-00 - Comércio varejista especializado de instrumentos musicais e acessórios 47.61-0-03 - Comércio varejista de artigos de papelaria 77.33-1-00 - Aluguel de máquinas e equipamentos para escritórios		
CÓDIGO E DESCRIÇÃO DA NATUREZA JURÍDICA 206-2 - Sociedade Empresária Limitada		
LOGRADOURO AV MANOEL RIBAS	NÚMERO 1945	COMPLEMENTO SALA 2
CEP 85.580-000	BAIRRO/DISTRITO CENTRO	MUNICÍPIO ITAPEJARA D'OESTE
UF PR	ENDEREÇO ELETRÔNICO GRAFICATUSSI@HOTMAIL.COM	
TELEFONE (46) 3526-1163		ENTE FEDERATIVO RESPONSÁVEL (EFR) *****
SITUAÇÃO CADASTRAL ATIVA	DATA DA SITUAÇÃO CADASTRAL 14/03/2016	
MOTIVO DE SITUAÇÃO CADASTRAL		
SITUAÇÃO ESPECIAL *****	DATA DA SITUAÇÃO ESPECIAL *****	

Aprovado pela Instrução Normativa RFB nº 1.863, de 27 de dezembro de 2018.

Emitido no dia 24/06/2022 às 09:35:04 (data e hora de Brasília).

Página: 1/2

 REPÚBLICA FEDERATIVA DO BRASIL CADASTRO NACIONAL DA PESSOA JURÍDICA				
NÚMERO DE INSCRIÇÃO 24.377.532/0001-00 MATRIZ		COMPROVANTE DE INSCRIÇÃO E DE SITUAÇÃO CADASTRAL		DATA DE ABERTURA 14/03/2016
NOME EMPRESARIAL M V SANTOS GRAFICA E EDITORA LTDA				
CÓDIGO E DESCRIÇÃO DAS ATIVIDADES ECONÔMICAS SECUNDÁRIAS 77.39-0-99 - Aluguel de outras máquinas e equipamentos comerciais e industriais não especificados anteriormente, sem operador 82.30-0-01 - Serviços de organização de feiras, congressos, exposições e festas				
CÓDIGO E DESCRIÇÃO DA NATUREZA JURÍDICA 206-2 - Sociedade Empresária Limitada				
LOGRADOURO AV MANOEL RIBAS		NÚMERO 1945	COMPLEMENTO SALA 2	
CEP 85.580-000	BAIRRO/DISTRITO CENTRO	MUNICÍPIO ITAPEJARA D'OESTE		UF PR
ENDEREÇO ELETRÔNICO GRAFICATUSSI@HOTMAIL.COM		TELEFONE (46) 3526-1163		
ENTE FEDERATIVO RESPONSÁVEL (EFR) *****				
SITUAÇÃO CADASTRAL ATIVA			DATA DA SITUAÇÃO CADASTRAL 14/03/2016	
MOTIVO DE SITUAÇÃO CADASTRAL				
SITUAÇÃO ESPECIAL *****			DATA DA SITUAÇÃO ESPECIAL *****	

Aprovado pela Instrução Normativa RFB nº 1.863, de 27 de dezembro de 2018.

Emitido no dia **24/06/2022** às **09:35:04** (data e hora de Brasília).

Página: 2/2



Cadastro de Inscrições Estaduais

Data/Hora Host CELEPAR
06/06/2022 - 19 26 54

Informações do Contribuinte

Inscrição Estadual	90716637-68	Inscrição CNPJ 24.377.532/0001-00
Nome Empresarial	M V Santos Grafica e Editora Ltda Me	
Endereço	Av Manoel Ribas, 1945. SI 2. Centro 85580-000 - Itapejara D Oeste - PR	
Telefone	(46)3526-1163	
E-mail	GRAFICATUSSI@HOTMAIL.COM	
Atividade Econômica Principal	1813-0/99 - Impressao de Material para Outros Usos	
Atividade(s) Econômica(s) Secundária(s)	1813-0/01 - Impressao de Material para Uso Publicitario 4530-7/05 - Comercio a Varejo de Pneumaticos e Camaras-De-Ar 4642-7/02 - Comercio Atacadista de Roupas e Acessorios para Uso Profissional e de Seguranca do Trabalho 4649-4/08 - Comercio Atacadista de Produtos de Higiene, Limpeza e Conservacao Domiciliar 4661-3/00 - Comercio Atacadista de Maquinas, Aparelhos e Equipamentos para Uso Agropecuario; Partes e Pecas 4664-8/00 - Comercio Atacadista de Maquinas, Aparelhos e Equipamentos para Uso Odonto-Medico-Hospitalar; Partes e Pecas 4665-6/00 - Comercio Atacadista de Maquinas e Equipamentos para Uso Comercial; Partes e Pecas 4679-6/99 - Comercio Atacadista de Materiais de Construcao em Geral 4686-9/02 - Comercio Atacadista de Embalagens 4691-5/00 - Comercio Atacadista de Mercadorias em Geral, com Predominancia de Produtos Alimenticios 4742-3/00 - Comercio Varejista de Material Eletrico 4751-2/01 - Comercio Varejista Especializado de Equipamentos e Suprimentos de Informatica 4751-2/02 - Recarga de Cartuchos para Equipamentos de Informatica 4753-9/00 - Comercio Varejista Especializado de Eletrodomesticos e Equipamentos de Audio e Video 4754-7/01 - Comercio Varejista de Moveis 4755-5/02 - Comercio Varejista de Artigos de Armario 4755-5/03 - Comercio Varejista de Artigos de Cama, Mesa e Banho 4756-3/00 - Comercio Varejista Especializado de Instrumentos Musicais e Acessorios 4761-0/03 - Comercio Varejista de Artigos de Papelaria	
Características do Estabelecimento	Unidade Produtiva com Atividade no Local	
Formas de Atuação	Estabelecimento Fixo(Loja, Posto de Combustível, Etc)	
Início das Atividades	03/2016	
Código SRP Atual:	1.2520.203 - Desde 06/2021	
	Ativo - Desde 03/2016	

Situação Cadastral

Atual:

Regime Pagamento 2520.203 - Simples Nacional / Simples Nacional - Dia 03 do
Atual: Mes+2 - Desde 06/2021

**SPED (EFD, NF-e,
CT-e, NFC-e):** [Maiores informações clique aqui](#)



MINISTÉRIO DA FAZENDA
Secretaria da Receita Federal do Brasil
Procuradoria-Geral da Fazenda Nacional

**CERTIDÃO NEGATIVA DE DÉBITOS RELATIVOS AOS TRIBUTOS FEDERAIS E À DÍVIDA
ATIVA DA UNIÃO**

Nome: M V SANTOS GRAFICA E EDITORA LTDA
CNPJ: 24.377.532/0001-00

Ressalvado o direito de a Fazenda Nacional cobrar e inscrever quaisquer dívidas de responsabilidade do sujeito passivo acima identificado que vierem a ser apuradas, é certificado que não constam pendências em seu nome, relativas a créditos tributários administrados pela Secretaria da Receita Federal do Brasil (RFB) e a inscrições em Dívida Ativa da União (DAU) junto à Procuradoria-Geral da Fazenda Nacional (PGFN).

Esta certidão é válida para o estabelecimento matriz e suas filiais e, no caso de ente federativo, para todos os órgãos e fundos públicos da administração direta a ele vinculados. Refere-se à situação do sujeito passivo no âmbito da RFB e da PGFN e abrange inclusive as contribuições sociais previstas nas alíneas 'a' a 'd' do parágrafo único do art. 11 da Lei nº 8.212, de 24 de julho de 1991.

A aceitação desta certidão está condicionada à verificação de sua autenticidade na Internet, nos endereços <<http://rfb.gov.br>> ou <<http://www.pgfn.gov.br>>.

Certidão emitida gratuitamente com base na Portaria Conjunta RFB/PGFN nº 1.751, de 2/10/2014.
Emitida às 15:03:26 do dia 25/03/2022 <hora e data de Brasília>.
Válida até 21/09/2022.

Código de controle da certidão: **CE2C.003C.46C5.EEF1**
Qualquer rasura ou emenda invalidará este documento.



Estado do Paraná
Secretaria de Estado da Fazenda
Receita Estadual do Paraná

Certidão Negativa
de Débitos Tributários e de Dívida Ativa Estadual
Nº 027284701-10

Certidão fornecida para o CNPJ/MF: **24.377.532/0001-00**

Nome: **M V SANTOS GRAFICA E EDITORA LTDA ME**

Ressalvado o direito da Fazenda Pública Estadual inscrever e cobrar débitos ainda não registrados ou que venham a ser apurados, certificamos que, verificando os registros da Secretaria de Estado da Fazenda, constatamos não existir pendências em nome do contribuinte acima identificado, nesta data.

Obs.: Esta Certidão engloba todos os estabelecimentos da empresa e refere-se a débitos de natureza tributária e não tributária, bem como ao descumprimento de obrigações tributárias acessórias.

Válida até 12/11/2022 - Fornecimento Gratuito

A autenticidade desta certidão deverá ser confirmada via Internet
www.fazenda.pr.gov.br

[Voltar](#)[Imprimir](#)

Certificado de Regularidade do FGTS - CRF

Inscrição: 24.377.532/0001-00

Razão Social: M V SANTOS GRAFICA E EDITORA LTDA

Endereço: RUA MAJOR ESTEVAO RIBEIRO DO NASCIMENTO 685 / CENTRO /
CORONEL VIVIDA / PR / 85550-000

A Caixa Econômica Federal, no uso da atribuição que lhe confere o Art. 7, da Lei 8.036, de 11 de maio de 1990, certifica que, nesta data, a empresa acima identificada encontra-se em situação regular perante o Fundo de Garantia do Tempo de Serviço - FGTS.

O presente Certificado não servirá de prova contra cobrança de quaisquer débitos referentes a contribuições e/ou encargos devidos, decorrentes das obrigações com o FGTS.

Validade: 27/06/2022 a 26/07/2022

Certificação Número: 2022062702441272225390

Informação obtida em 01/07/2022 09:01:44

A utilização deste Certificado para os fins previstos em Lei esta condicionada a verificação de autenticidade no site da Caixa:
www.caixa.gov.br



PODER JUDICIÁRIO
JUSTIÇA DO TRABALHO

CERTIDÃO NEGATIVA DE DÉBITOS TRABALHISTAS

Nome: M V SANTOS GRAFICA E EDITORA LTDA (MATRIZ E FILIAIS)
CNPJ: 24.377.532/0001-00
Certidão n°: 9249086/2022
Expedição: 22/03/2022, às 16:46:04
Validade: 18/09/2022 - 180 (cento e oitenta) dias, contados da data de sua expedição.

Certifica-se que **M V SANTOS GRAFICA E EDITORA LTDA (MATRIZ E FILIAIS)**, inscrito(a) no CNPJ sob o n° **24.377.532/0001-00**, **NÃO CONSTA** como inadimplente no Banco Nacional de Devedores Trabalhistas. Certidão emitida com base nos arts. 642-A e 883-A da Consolidação das Leis do Trabalho, acrescentados pelas Leis ns.º 12.440/2011 e 13.467/2017, e no Ato 01/2022 da CGJT, de 21 de janeiro de 2022. Os dados constantes desta Certidão são de responsabilidade dos Tribunais do Trabalho.

No caso de pessoa jurídica, a Certidão atesta a empresa em relação a todos os seus estabelecimentos, agências ou filiais.

A aceitação desta certidão condiciona-se à verificação de sua autenticidade no portal do Tribunal Superior do Trabalho na Internet (<http://www.tst.jus.br>).

Certidão emitida gratuitamente.

INFORMAÇÃO IMPORTANTE

Do Banco Nacional de Devedores Trabalhistas constam os dados necessários à identificação das pessoas naturais e jurídicas inadimplentes perante a Justiça do Trabalho quanto às obrigações estabelecidas em sentença condenatória transitada em julgado ou em acordos judiciais trabalhistas, inclusive no concernente aos recolhimentos previdenciários, a honorários, a custas, a emolumentos ou a recolhimentos determinados em lei; ou decorrentes de execução de acordos firmados perante o Ministério Público do Trabalho, Comissão de Conciliação Prévia ou demais títulos que, por disposição legal, contiver força executiva.

**M V SANTOS GRÁFICA E EDITORA LTDA**

AV MANOEL RIBAS, 1945, SL 2 – CENTRO
ITAPEJARA D'OESTE - PR - CEP: 85580-000 Fone: (46) 3526-1163

EDITAL DE PREGÃO Nº 059/2022
PROCESSO ADMINISTRATIVO Nº 098/2022
MODALIDADE: PREGÃO ELETRÔNICO
TIPO: MENOR PREÇO UNITÁRIO POR ITEM

OBJETO: contratação de empresa para fornecimento de equipamentos eletrônicos e eletrodomésticos, atendendo as necessidades dos Departamentos solicitantes

DECLARAÇÃO DE ENQUADRAMENTO – ME/EPP

Pelo presente instrumento, a empresa M V Santos Gráfica e Editora LTDA, CNPJ nº 24.377.532/0001-00, com sede na Avenida Manoel Ribas, nº 1945, sala 2, Centro - Itapejara D'Oeste/PR - CEP 85580-000, através de seu representante legal infra-assinado, declara, sob as penas do artigo 299 do Código Penal, que se enquadra na situação de microempresa, empresa de pequeno porte ou cooperativa, nos termos da Lei Complementar nº 123/06, alterada pela Lei Complementar nº 147/14, bem assim que inexistem fatos supervenientes que conduzam ao seu desenquadramento desta situação.

Marmeleiro, 04 de julho de 2022.



MARCUS V B SANTOS
SÓCIO-ADMINISTRADOR



M V SANTOS GRÁFICA E EDITORA LTDA

AV MANOEL RIBAS, 1945, SL 2 – CENTRO
 ITAPEJARA D'OESTE - PR - CEP: 85580-000 Fone: (46) 3526-1163

EDITAL DE PREGÃO Nº 059/2022
PROCESSO ADMINISTRATIVO Nº 098/2022
MODALIDADE: PREGÃO ELETRÔNICO
TIPO: MENOR PREÇO UNITÁRIO POR ITEM

OBJETO: contratação de empresa para fornecimento de equipamentos eletrônicos e eletrodomésticos, atendendo as necessidades dos Departamentos solicitantes.

DECLARAÇÃO UNIFICADA

Ao(À) Pregoeiro(a) e equipe de apoio

Pelo presente instrumento, a empresa M V Santos Gráfica e Editora LTDA, CNPJ nº 24.377.532/0001-00, com sede na Avenida Manoel Ribas, nº 1945, sala 2, Centro - Itapejara D'Oeste/PR - CEP 85580-000, através de seu representante legal infra-assinado, que:

- 1) Declaramos, para os fins do disposto no inciso V do art. 27 da Lei n.º 8.666/93, acrescido pela Lei n.º 9.854/99, que não empregamos menores de 18 (dezoito) anos em trabalho noturno, perigoso ou insalubre e não empregamos menores de 16 (dezesesseis) anos. Ressalva ainda, que, caso empregue menores na condição de aprendiz (a partir de 14 anos, deverá informar tal situação no mesmo documento).
- 2) Declaramos, sob as penas da lei, que a empresa não foi declarada inidônea para licitar ou contratar com a Administração Pública.
- 3) Declaramos para os devidos fins de direito, na qualidade de Proponente dos procedimentos licitatórios, instaurados por este Município, que o(a) responsável legal da empresa é o(a) Sr.(a) Marcus Vinicius Braz Santos, Portador(a) do RG sob nº 12.363.575 SESP MG e CPF nº 068.823.216-71, cuja função/ cargo é sócio administrador, **responsável pela assinatura da Ata de Registro de Preços.**
- 4) Declaramos para os devidos fins que **NENHUM** sócio desta empresa exerce cargo ou função pública impeditiva de relacionamento comercial com a Administração Pública.
- 5) Declaramos de que a empresa não contratará empregados com incompatibilidade com as autoridades contratantes ou ocupantes de cargos de direção ou de assessoramento até o terceiro grau, na forma da Súmula Vinculante nº 013 do STF (Supremo Tribunal Federal).
- 6) Declaramos para os devidos fins que em caso de qualquer comunicação futura referente a este processo licitatório, bem como em caso de eventual contratação, **concordo que a Ata de Registro de Preços** seja encaminhada para o seguinte endereço:

E-mail: diretor.comercial@graficatussi.com.br

**M V SANTOS GRÁFICA E EDITORA LTDA**

AV MANOEL RIBAS, 1945, SL 2 – CENTRO
ITAPEJARA D'OESTE - PR - CEP: 85580-000 Fone: (46) 3526-1163

Telefone: (46) 99126-1514

7) Caso altere o citado e-mail ou telefone comprometo-me em protocolizar pedido de alteração junto ao Sistema de Protocolo deste Município, sob pena de ser considerado como intimado nos dados anteriormente fornecidos.

8) Nomeamos e constituímos o senhor(a) Marcus Vinicius Braz Santos, portador(a) do CPF/MF sob n.º 068.823.216-71, para ser o(a) responsável para acompanhar a execução da **Ata de Registro de Preços**, referente ao Pregão Eletrônico n.º **059/2022** e todos os atos necessários ao cumprimento das obrigações contidas no instrumento convocatório, seus Anexos e na Ata de Registro de Preços/Contrato.

Marmeleiro, 04 de julho de 2022.

MARCUS V B SANTOS
SÓCIO-ADMINISTRADOR



Governo do Estado do Paraná
Secretaria da Micro e Pequena Empresa
Junta Comercial do Estado do Paraná



CERTIDÃO SIMPLIFICADA

Sistema Nacional de Registro de Empresas Mercantis - SINREM

Certificamos que as informações abaixo constam dos documentos arquivados
nesta Junta Comercial e são vigentes na data da sua expedição.

Nome Empresarial: M V SANTOS GRÁFICA E EDITORA LTDA			Protocolo: PRC2211275862			
Natureza Jurídica: Sociedade Empresária Limitada						
NIRE (Sede) 41208904674		CNPJ 24.377.532/0001-00		Data de Ato Constitutivo 14/03/2016	Início de Atividade 01/03/2016	
Endereço Completo Avenida MANOEL RIBAS, Nº 1945, SALA 2, CENTRO - Itapejara d'Oeste/PR - CEP 85580-000						
Objeto Social IMPRESSAO DE MATERIAL GRAFICO COMERCIO A VAREJO DE PNEUMATICOS E CAMARAS-DE-AR COMERCIO ATACADISTA DE ROUPAS E ACESSORIOS PARA USO PROFISSIONAL E DE SEGURANCA DO TRABALHO COMERCIO ATACADISTA DE PRODUTOS DE HIGIENE, LIMPEZA E CONSERVACAO DOMICILIAR COMERCIO ATACADISTA DE MAQUINAS, APARELHOS E EQUIPAMENTOS PARA USO AGROPECUARIO PARTES E PECAS COMERCIO ATACADISTA DE MAQUINAS, APARELHOS E EQUIPAMENTOS PARA USO ODONTO-MEDICO-HOSPITALAR PARTES E PECAS COMERCIO ATACADISTA DE MAQUINAS E EQUIPAMENTOS PARA USO COMERCIAL PARTES E PECAS COMERCIO ATACADISTA DE EMBALAGENS COMERCIO ATACADISTA DE MERCADORIAS, COM PREDOMINANCIA DE PRODUTOS ALIMENTICIOS COMERCIO VAREJISTA DE MATERIAL ELETRICO COMERCIO VAREJISTA ESPECIALIZADO DE EQUIPAMENTOS E SUPRIMENTOS DE INFORMATICA RECARGA DE CARTUCHOS PARA EQUIPAMENTOS DE INFORMATICA COMERCIO VAREJISTA ESPECIALIZADO DE ELETRODOMESTICOS E EQUIPAMENTOS DE AUDIO E VIDEO COMERCIO VAREJISTA DE MOVEIS COMERCIO VAREJISTA DE ARTIGOS DE ARMARINHO COMERCIO VAREJISTA DE ARTIGOS DE CAMA, MESA E BANHO COMERCIO VAREJISTA ESPECIALIZADO DE INSTRUMENTOS MUSICAIS E ACESSORIOS COMERCIO VAREJISTA DE ARTIGOS DE PAPELARIA ALUGUEL DE IMPRESSORAS E EQUIPAMENTOS COMERCIAIS E INDUSTRIAIS, SEM OPERADOR COMERCIO ATACADISTA DE MATERIAIS DE CONSTRUCAO IMPRESSAO DE MATERIAL PARA USO PUBLICITARIO E ALUGUEL DE MAQUINAS E EQUIPAMENTOS PARA ESCRITORIO AGENCIA DE PUBLICIDADE E SERVICOS DE ORGANIZACAO DE FEIRAS, CONGRESSOS, EXPOSIÇÕES E FESTAS.						
Capital Social R\$ 80.000,00 (oitenta mil reais)			Porte ME (Microempresa)		Prazo de Duração Indeterminado	
Capital Integralizado R\$ 80.000,00 (oitenta mil reais)						
Dados do Sócio						
Nome		CPF/CNPJ	Participação no capital	Espécie de sócio	Administrador	Término do mandato
ALINE FLAVIA TUSSI		065.357.569-63	R\$ 800,00	Sócio	N	Indeterminado
Nome		CPF/CNPJ	Participação no capital	Espécie de sócio	Administrador	Término do mandato
MARCUS VINICIUS BRAZ SANTOS		068.823.216-71	R\$ 79.200,00	Sócio	S	Indeterminado
Dados do Administrador						
Nome		CPF		Término do mandato		
MARCUS VINICIUS BRAZ SANTOS		068.823.216-71		Indeterminado		
Último Arquivamento						
Data		Número		Ato/eventos	Situação	
14/05/2021		20213025710		002 / 051 - CONSOLIDAÇÃO DE CONTRATO/ESTATUTO	ATIVA Status SEM STATUS	

Esta certidão foi emitida automaticamente em 11/05/2022, às 08:21:19 (horário de Brasília).
Se impressa, verificar sua autenticidade no <https://www.empresafacil.pr.gov.br>, com o código 5DLOASAF.



PRC2211275862

LEANDRO MARCOS RAYSEL BISCAIA
Secretário Geral



Ministério da Economia
Secretaria Especial de Desburocratização, Gestão e Governo Digital
Secretaria de Gestão

Sistema de Cadastramento Unificado de Fornecedores - SICAF

Relatório de Credenciamento

Dados do Fornecedor

CNPJ: 24.377.532/0001-00 DUNS®: 922364073
Razão Social: M V SANTOS GRAFICA E EDITORA LTDA
Nome Fantasia: SERIGRAF
Situação do Fornecedor: Credenciado Data de Vencimento do Cadastro: 24/02/2023

Dados do Nível

Situação do Nível: Cadastrado

Dados do Fornecedor

Porte da Empresa: Micro Empresa
Natureza Jurídica: SOCIEDADE EMPRESÁRIA LIMITADA MEI: Não
Capital Social: R\$ 80.000,00 Data de Abertura da Empresa: 14/03/2016
CNAE Primário: 1813-0/99 - IMPRESSÃO DE MATERIAL PARA OUTROS USOS

CNAE Secundário 1: 1813-0/01 - IMPRESSÃO DE MATERIAL PARA USO PUBLICITÁRIO
CNAE Secundário 2: 4530-7/05 - COMÉRCIO A VAREJO DE PNEUMÁTICOS E CÂMARAS-DE-
CNAE Secundário 3: 4642-7/02 - COMÉRCIO ATACADISTA DE ROUPAS E ACESSÓRIOS PARA
CNAE Secundário 4: 4649-4/08 - COMÉRCIO ATACADISTA DE PRODUTOS DE HIGIENE,
CNAE Secundário 5: 4661-3/00 - COMÉRCIO ATACADISTA DE MÁQUINAS, APARELHOS E
CNAE Secundário 6: 4664-8/00 - COMÉRCIO ATACADISTA DE MÁQUINAS, APARELHOS E
CNAE Secundário 7: 4665-6/00 - COMÉRCIO ATACADISTA DE MÁQUINAS E EQUIPAMENTOS
CNAE Secundário 8: 4679-6/99 - COMÉRCIO ATACADISTA DE MATERIAIS DE CONSTRUÇÃO
CNAE Secundário 9: 4686-9/02 - COMÉRCIO ATACADISTA DE EMBALAGENS
CNAE Secundário 10: 4691-5/00 - COMÉRCIO ATACADISTA DE MERCADORIAS EM GERAL,
CNAE Secundário 11: 4742-3/00 - COMÉRCIO VAREJISTA DE MATERIAL ELÉTRICO
CNAE Secundário 12: 4751-2/01 - COMÉRCIO VAREJISTA ESPECIALIZADO DE EQUIPAMENTOS
CNAE Secundário 13: 4751-2/02 - RECARGA DE CARTUCHOS PARA EQUIPAMENTOS DE
CNAE Secundário 14: 4753-9/00 - COMÉRCIO VAREJISTA ESPECIALIZADO DE
CNAE Secundário 15: 4754-7/01 - COMÉRCIO VAREJISTA DE MÓVEIS
CNAE Secundário 16: 4755-5/02 - COMERCIO VAREJISTA DE ARTIGOS DE ARMARINHO
CNAE Secundário 17: 4755-5/03 - COMERCIO VAREJISTA DE ARTIGOS DE CAMA, MESA E
CNAE Secundário 18: 4756-3/00 - COMÉRCIO VAREJISTA ESPECIALIZADO DE INSTRUMENTOS
CNAE Secundário 19: 4761-0/03 - COMÉRCIO VAREJISTA DE ARTIGOS DE PAPELARIA
CNAE Secundário 20: 7733-1/00 - ALUGUEL DE MÁQUINAS E EQUIPAMENTOS PARA
CNAE Secundário 21: 7739-0/99 - ALUGUEL DE OUTRAS MÁQUINAS E EQUIPAMENTOS

Relatório de Credenciamento

CNAE Secundário 22: 8230-0/01 - SERVIÇOS DE ORGANIZAÇÃO DE FEIRAS, CONGRESSOS,

Dados para Contato

CEP: 85.580-000
Endereço: AVENIDA MANOEL RIBAS, 1945 - SALA 2 - CENTRO
Município / UF: Itapejara D'Oeste / Paraná
Telefone: (46) 35261163
E-mail: diretor.comercial@graficatussi.com.br

Dados do Responsável Legal

CPF: 068.823.216-71
Nome: MARCUS VINICIUS BRAZ SANTOS

Dados do Responsável pelo Cadastro

CPF: 068.823.216-71
Nome: MARCUS VINICIUS BRAZ SANTOS
E-mail: marcusbraz@icloud.com

Relatório de Credenciamento

Sócios / Administradores

Dados do Sócio/Administrador 1

CPF: 065.357.569-63 Participação Societária: 1,00%
Nome: ALINE FLAVIA TUSSI
Número do Documento: 04661461302 Órgão Expedidor: detran pr
Data de Expedição: 02/05/2019 Data de Nascimento: 24/02/1987
Filiação Materna: ROSEMERI INES TUSSI
Estado Civil: Solteiro(a)
CEP: 85.580-000
Endereço: AVENIDA MANOEL RIBAS, 575 - CENTRO
Município / UF: Itapejara D'Oeste / Paraná
Telefone: (00) 00000000
E-mail: diretor.comercial@graaficatussi.com.br

Dados do Sócio/Administrador 2

CPF: 068.823.216-71 Participação Societária: 99,00%
Nome: MARCUS VINICIUS BRAZ SANTOS
Número do Documento: 03967571368 Órgão Expedidor: detran pr
Data de Expedição: 07/11/2017 Data de Nascimento: 14/10/1985
Filiação Materna: MARIA ELIENE BRAZ DA SILVA SANTOS
Estado Civil: Solteiro(a)
CEP: 85.580-000
Endereço: AVENIDA MANOEL RIBAS, 575 - CENTRO
Município / UF: Itapejara D'Oeste / Paraná
Telefone: (46) 35261163
E-mail: marcusbraz@icloud.com

Linhas Fornecimento

Materiais

8040 - ADESIVOS

Serviços

604 - Estudos e Projetos de Comutação Telegráfica

12904 - Elaboração de Arte - Gráfica

13153 - Assessoria e Planejamento - Indústria Gráfica

17310 - Informática - Computação Gráfica

21504 - Confecção Clichê Impressão Gráfica

21709 - Confecção Impressão Tampográfica

22438 - Gravação em Chapas Impressão Gráfica



Ministério da Economia
Secretaria Especial de Desburocratização, Gestão e Governo Digital
Secretaria de Gestão

Sistema de Cadastramento Unificado de Fornecedores - SICAF
Relatório Nível III - Regularidade Fiscal e Trabalhista Federal

Dados do Fornecedor

CNPJ: 24.377.532/0001-00 DUNS®: 922364073
Razão Social: M V SANTOS GRAFICA E EDITORA LTDA
Nome Fantasia: SERIGRAF
Situação do Fornecedor: Credenciado Data de Vencimento do Cadastro: 24/02/2023

Dados do Nível

Situação do Nível: Cadastrado

Comprovante de Regularidade da Receita Federal e PGFN

Tipo de Comprovante: Certidão Data de Validade: 09/11/2022
Código de Controle: 400B40BCC765A544

Comprovante de Regularidade do FGTS

Tipo de Comprovante: Certidão Data de Validade: 26/07/2022
Código de Controle: 2022062700028377306111

Comprovante de Regularidade do TST

Tipo de Comprovante: Certidão Data de Validade: 24/08/2022
Código de Controle: 67595402022



Ministério da Economia
Secretaria Especial de Desburocratização, Gestão e Governo Digital
Secretaria de Gestão

Sistema de Cadastramento Unificado de Fornecedores - SICAF

Relatório Nível IV - Regularidade Fiscal Estadual/Distrital e Municipal

Dados do Fornecedor

CNPJ: 24.377.532/0001-00 DUNS®: 922364073
Razão Social: M V SANTOS GRAFICA E EDITORA LTDA
Nome Fantasia: SERIGRAF
Situação do Fornecedor: Credenciado

Dados do Nível

Situação do Nível: Cadastrado - Possui pendência

Inscrição Estadual e Municipal

Inscrição Estadual: 026222516-79
Inscrição Municipal: 923400487923400

Comprovante de Regularidade Estadual/Distrital

Tipo de Comprovante: Certidão Data de Validade: 25/06/2022
Código de Controle: 026222516-79

Comprovante de Regularidade Municipal

Tipo de Comprovante: Certidão Data de Validade: 25/04/2022
Código de Controle: 923400487923400



987

Ministério da Economia
Secretaria Especial de Desburocratização, Gestão e Governo Digital
Secretaria de Gestão

Sistema de Cadastramento Unificado de Fornecedores - SICAF

Declaração

Declaramos para os fins previstos na Lei nº 8.666, de 1993, conforme documentação registrada no SICAF, que a situação do fornecedor no momento é a seguinte:

Dados do Fornecedor

CNPJ: 42.262.411/0001-03
Razão Social: ARGOS LTDA
Nome Fantasia:
Situação do Fornecedor: Credenciado Data de Vencimento do Cadastro: 29/07/2022
Natureza Jurídica: SOCIEDADE EMPRESÁRIA LIMITADA
MEI: Não
Porte da Empresa: Empresa de Pequeno

Ocorrências e Impedimentos

Ocorrência: Consta
Impedimento de Licitar: Consta
Ocorrências Impeditivas indiretas: Nada Consta
Vínculo com "Serviço Público": Nada Consta

Níveis cadastrados:

I - Credenciamento

II - Habilitação Jurídica

III - Regularidade Fiscal e Trabalhista Federal

Receita Federal e PGFN Validade: 28/12/2022
FGTS Validade: 24/07/2022
Trabalhista (<http://www.tst.jus.br/certidao>) Validade: 28/12/2022

IV - Regularidade Fiscal Estadual/Distrital e Municipal

Receita Estadual/Distrital Validade: 29/08/2022
Receita Municipal Validade: 28/12/2022

VI - Qualificação Econômico-Financeira

Validade: 31/05/2023

Francieli de Oliveira Mainardi

Emitido em: 19/07/2022 11:29

1 de 2

CPF: 067.175.299-54 Nome: FRANCIELI DE OLIVEIRA MAINARDI

Ass: _____



988

Ministério da Economia
Secretaria Especial de Desburocratização, Gestão e Governo Digital
Secretaria de Gestão

Sistema de Cadastramento Unificado de Fornecedores - SICAF

ANEXO
Impedimentos de Licitar

Dados do Fornecedor

CNPJ: 42.262.411/0001-03

Razão Social: ARGOS LTDA

Nome Fantasia:

Situação do Fornecedor: Credenciado

Impedimento de Licitar no Âmbito:

Órgãos do Município de Farroupilha

Órgãos do Governo do Estado de Paraíba



989

Ministério da Economia
Secretaria Especial de Desburocratização, Gestão e Governo Digital
Secretaria de Gestão

Sistema de Cadastramento Unificado de Fornecedores - SICAF

Relatório de Ocorrências

Dados do Fornecedor

CNPJ: 42.262.411/0001-03
Razão Social: ARGOS LTDA
Nome Fantasia:
Situação do Fornecedor: Credenciado

Ocorrência 1:

Tipo Ocorrência: Advertência - Lei nº 8666/93, art. 87, inc. I
UASG Sancionadora: 90023 - JUSTICA FEDERAL DE PRIMEIRO GRAU - DF
Data Aplicação: 27/05/2022
Número do Processo: 0002711-82.2022 Número do Contrato: 0002711-82.2022
Descrição/Justificativa: Aplicação da penalidade de advertência por descumprimento dos prazos estabelecidos para entrega dos materiais solicitados por meio da nota de empenho n.º 2022NE000187, conforme disposto na cláusula 13.1 do Edital do Pregão Eletrônico n.º 68/2021.

Ocorrência 2:

Tipo Ocorrência: Advertência - Lei nº 8666/93, art. 87, inc. I
UASG Sancionadora: 158125 - INST.FED.DE EDUC., CIENC. E TEC. CATARINENSE
Data Aplicação: 08/04/2022
Número do Processo: 23473000477202248
Descrição/Justificativa: Por não entregar os materiais solicitados no empenho 2021NE000143 no prazo concedido, infringiu, em tese, as obrigações que lhe vinculam ao Edital nº 102/2021 e seus anexos, sujeitando-a, desta forma, às sanções administrativas previstas na Lei nº 8.666/93; na Lei nº 10.520/2002 e no mencionado instrumento convocatório. Fundamentação da decisão tomada foi amparada no Parecer n.00053/2022/GAB/PFIFCATARINENSE/PGF/AGU conforme autoriza o artigo 50, parágrafo 1 da Lei nº 9.784/1999.

Ocorrência 3:

Tipo Ocorrência: Advertência - Lei nº 8666/93, art. 87, inc. I
UASG Sancionadora: 90016 - JUSTICA FEDERAL DE 1A. INSTANCIA - RJ
Data Aplicação: 12/07/2022
Número do Processo: EOF2022/148.01 Número do Contrato: 2022NE000272
Descrição/Justificativa: Em face do atraso de 21 (vinte e um) dias na entrega do material objeto da Nota Fiscal Eletrônica nº 2853, referente à nota de empenho nº 2022NE000272, nos termos do Item 12 - Das Penalidades do Edital de Pregão Eletrônico nº 18 /2022, e ainda, nos termos do item 2, inciso I, do Anexo I da Portaria nº JFRJ-PDG-2020/00039 da Direção do Foro da Seção Judiciária do Rio de Janeiro, c/c art. 87, inciso I, da Lei nº 8.666/93

Ocorrência 4:

Tipo Ocorrência: Multa - Lei nº 8666/93, art. 87, inc. II
Motivo: Outros
UASG Sancionadora: 200009 - MINISTERIO PUBLICO DO DF E TERRITORIOS
Data Aplicação: 29/03/2022 Valor da Multa: R\$ 165,89
Número do Processo: 08191033975202240 Número do Contrato: ARP nº 039/2021 - C
Descrição/Justificativa: O MPDFT, DE ACORDO COM O PARECER Nº 110/2022-ALICON/CONJUR/SG, APLICOU À EMPRESA ARGOS LTDA, A PENALIDADE DE MULTA DE 0,25% (VINTE E CINCO CENTÉSIMOS POR CENTO), POR DIA DE ATRASO DA ENTREGA DAS OBRIGAÇÕES CONSTANTES DA NE 451/2021, O QUE TOTALIZA 2,5% (10 DIAS DE ATRASO), EM DECORRÊNCIA DO DESCUMPRIMENTO DO ITEM 9.1 DO TERMO DE REFERÊNCIA (ANEXO I, DO EDITAL DE PREGÃO ELETRÔNICO Nº 068/2021), NOS TERMOS DAS OBRIGAÇÕES PREVISTAS NA CLÁUSULA TERCEIRA, ALÍNEA "E" C/C O DISPOSTO NA CLÁUSULA NONA, PARÁGRAFO PRIMEIRO, INCISO I DA ATA DE REGISTRO DE PREÇOS Nº 039/2021- C, REFERENTE À NOTA DE EMPENHO Nº 451/2021, COM AMPARO NO ARTIGO 86 DA LEI Nº. 8.666/93.

Ocorrência 5:

Tipo Ocorrência: Multa - Lei nº 8666/93, art. 87, inc. II
Motivo: Inexecução total ou parcial do contrato
UASG Sancionadora: 70017 - TRIBUNAL REGIONAL ELEITORAL DO RIO DE JANEIRO
Data Aplicação: 24/01/2022 Valor da Multa: R\$ 187,00
Número do Processo: 2021.0.0000465539 Número do Contrato: Nota de Empenho 616/21
Descrição/Justificativa: O Tribunal Regional Eleitoral do Rio de Janeiro aplicou a penalidade de multa moratória, pelo atraso de 17 dias úteis na entrega, no percentual de 0,25%, por dia útil, sobre o valor da DANFE 175, de 26/11/2021.

Ocorrência 6:

Tipo Ocorrência: **Multa - Lei nº 8666/93, art. 87, inc. II**
Motivo: **Inexecução total ou parcial do contrato**
UASG Sancionadora: **988655 - PREFEITURA MUNICIPAL DE FARROUPILHA**
Data Aplicação: **20/01/2022** Valor da Multa: **R\$ 136,80**
Número do Processo: **2021/12515-8257**
Descrição/Justificativa: **Não entrega de materiais decorrentes do Pregão Eletrônico nº 95/2021.**

Ocorrência 7:

Tipo Ocorrência: **Multa - Lei nº 8666/93, art. 87, inc. II**
Motivo: **Inexecução total ou parcial do contrato**
UASG Sancionadora: **90006 - JUSTICA FEDERAL DE 1A. INSTANCIA - CE**
Data Aplicação: **21/06/2022** Valor da Multa: **R\$ 1.827,32**
Número do Processo: **2076-78.2021.4.05** Número do Contrato: **Empenho nº 315/2021**
Descrição/Justificativa: **Aplicação da penalidade de multa no percentual de 20% sobre o objeto contratado, em razão da inexecução contratual, pelo não cumprimento do prazo de entrega estipulado no instrumento convocatório pela empresa contratada.**

Ocorrência 8:

Tipo Ocorrência: **Multa - Lei nº 8666/93, art. 87, inc. II**
Motivo: **Inexecução total ou parcial do contrato**
UASG Sancionadora: **158125 - INST.FED.DE EDUC., CIENC. E TEC. CATARINENSE**
Data Aplicação: **08/04/2022** Valor da Multa: **R\$ 181,90**
Número do Processo: **23473000477202248**
Descrição/Justificativa: **Por não entregar os materiais solicitados no empenho 2021NE000143 no prazo concedido, infringiu, em tese, as obrigações que lhe vinculam ao Edital nº 102/2021 e seus anexos, sujeitando-a, desta forma, às sanções administrativas previstas na Lei nº 8.666/93; na Lei nº 10.520/2002 e no mencionado instrumento convocatório. Desta forma, o valor da multa aplicada é de R\$181,90 (Cento e oitenta e um reais e noventa centavos). Fundamentação da decisão tomada foi amparada no Parecer n.00053/2022/GAB/PFIFCATARINENSE/PGF/AGU conforme autoriza o artigo 50, parágrafo 1 da Lei nº 9.784/1999.**

Ocorrência 9:

Tipo Ocorrência: **Impedimento de Licitar e Contratar - Lei nº 10.520/02, art. 7ª**
Motivo: **Retardamento da execução do objeto ou não manutenção da proposta**
UASG Sancionadora: **988655 - PREFEITURA MUNICIPAL DE FARROUPILHA**
Âmbito da Sanção: **Município**
Prazo: **Determinado**
Prazo Inicial: **20/01/2022** Prazo Final: **20/01/2023**
Número do Processo: **2021/12515-8257**
Descrição/Justificativa: **Não entrega de equipamentos decorrentes do Pregão Eletrônico nº 95/2021, nota de empenho nº 2021/4036**

Ocorrência 10:

Tipo Ocorrência: Impedimento de Licitar e Contratar - Lei nº 10.520/02, art. 7ª
Motivo: Retardamento da execução do objeto ou não manutenção da proposta
UASG Sancionadora: 925302 - SECRETARIA DE ESTADO DA ADMINISTRAÇÃO PARAIBA
Âmbito da Sanção: Estado
Prazo: Determinado
Prazo Inicial: 19/07/2022 Prazo Final: 18/11/2022
Número do Processo: PAAR nº 0016/2021
Descrição/Justificativa: Diante do pedido de desistência para o item 6 do Pregão Eletrônico nº 198/2021



993

Ministério da Economia
Secretaria Especial de Desburocratização, Gestão e Governo Digital
Secretaria de Gestão

Sistema de Cadastramento Unificado de Fornecedores - SICAF

Relatório de Ocorrências Impeditivas de Licitar

Dados do Fornecedor

CNPJ: 42.262.411/0001-03
Razão Social: ARGOS LTDA
Nome Fantasia:
Situação do Fornecedor: Credenciado

Ocorrência 1:

Tipo Ocorrência: Impedimento de Licitar e Contratar - Lei nº 10.520/02, art. 7ª
Motivo: Retardamento da execução do objeto ou não manutenção da proposta
UASG Sancionadora: 925302 - SECRETARIA DE ESTADO DA ADMINISTRAÇÃO PARAIBA
Âmbito da Sanção: Estado
Prazo: Determinado
Prazo Inicial: 19/07/2022 Prazo Final: 18/11/2022
Número do Processo: PAAR nº 0016/2021
Descrição/Justificativa: Diante do pedido de desistência para o item 6 do Pregão Eletrônico nº 198/2021

Ocorrência 2:

Tipo Ocorrência: Impedimento de Licitar e Contratar - Lei nº 10.520/02, art. 7ª
Motivo: Retardamento da execução do objeto ou não manutenção da proposta
UASG Sancionadora: 988655 - PREFEITURA MUNICIPAL DE FARROUPILHA
Âmbito da Sanção: Município
Prazo: Determinado
Prazo Inicial: 20/01/2022 Prazo Final: 20/01/2023
Número do Processo: 2021/12515-8257
Descrição/Justificativa: Não entrega de equipamentos decorrentes do Pregão Eletrônico nº 95/2021, nota de empenho nº 2021/4036

ARGOS LTDA

Rua Dr. Fritz Mueller, nº 944, Bairro do Salto,
Blumenau/SC, CEP 89031-620

IM: 148051
IE: 261123939

CNPJ: 42.262.411/0001-03

PROPOSTA DE PREÇO

A/C

PREFEITURA MUNICIPAL DE MARMELEIRO - PR

PE: 59/2022

LIC: 454524

DADOS DA EMPRESA

Nome da Empresa: ARGOS LTDA	Endereço: Rua Dr. Fritz Mueller, nº 744, Bairro do Salto
CNPJ: 42.262.411/0001-03	Cidade/UF: Blumenau / SC
IE: 261123939	CEP: 89031-620
IM: 148051	Telefone: (47) 3057-3930
E-mail: propostas@portaldasatas.com.br	

DADOS DO REPRESENTANTE

Nome Completo: Jonathan Pereira	Função: Gerente
Nacionalidade: Brasil	Profissão: Administração
Estado Civil: Solteiro	RG: 5.901.185
Telefone: (47) 3057-3930	CPF: 074.899.669-90

DADOS BANCÁRIOS

AGÊNCIA: 3069	BANCO: SICOOB - 756
CONTA CORRENTE: 304012-7	

INFORMAÇÕES PARA CONTATO E ENVIOS:

ATAS E CONTRATOS:	atas@portaldasatas.com.br
EMPENHOS	empenhos@portaldasatas.com.br

Apresentamos nossa proposta de preços:

Item	Qtde	UN	Material	Marca/Modelo	Preço Unit.	Preço Total
4	1	UND	ASPIRADOR DE ÁGUA E PÓ: com potência mínima: 1.300 watts voltagem: 110 v, saco descartável: capacidade mínimo de 20 litros, especificações: níveis de filtragem: 3; número de bocais: 3; número de prolongadores: 2; tipo do saco coletor: descartável; tipo de filtro: polipropileno; acionamento: manual; rodas para transporte: maior mobilidade e estabilidade; suporte para cabo elétrico.	Lavor/ VAC22	R\$ 449,00	R\$ 449,00
26	11	UND	LIQUIDIFICADOR DOMÉSTICO: em aço inoxidável. Garantia mínima de 06 meses. 5 programas pré-definido: ideal para todos os tipos de receitas. Inclui ICE CRUSH para triturar gelo e SMOOTHIES para preparar shakes e vitaminas. Base Antiderrapante: possui máxima fixação mesmo nas superfícies mais lisas. Jarra de vidro temperado com no mínimo 2L de capacidade total: mais resistente, higiênica e suporta altas temperaturas. Lâminas de titânio removíveis: fáceis de limpar, resistentes e proporcionam uma performance superior em todos os tipos de receitas. Motor poderoso de 900W: facilita a tarefa de triturar gelo e sementes. É perfeito para bater qualquer tipo de massa. Sistema TruFlow: a combinação do design otimizado das lâminas e da jarra geram um vórtice irregular que reduz a formação de bolhas de ar, garantindo	BRITANIA/ B1000 PR	R\$ 219,00	R\$ 2.409,00

ARGOS LTDA

Rua Dr. Fritz Mueller, nº 944, Bairro do Salto,
Blumenau/SC, CEP 89031-620

IM: 148051
IE: 261123939

CNPJ: 42.262.411/0001-03

		uma performance superior e resultados incríveis de textura.			
				Total	R\$ 2.858,00

Valor Total: Dois mil e oitocentos e cinquenta e oito reais.

Condições Comerciais:

Validade da Proposta: 60 (Sessenta) Dias

Prazo de Pagamento: 30 (Trinta) Dias

Prazo de Entrega: 15 (Quinze) Dias

Local de Entrega: Conforme edital

Garantia: 12 (Doze) Meses

Frete: Incluso

Impostos: Todos inclusos. Não nos responsabilizamos pelo recolhimento de taxas e/ou simulacros de impostos desta operação e que são devidos à Secretaria de Estado da Fazenda da UF destino pelo destinatário. Ressalvado o caso de quando estiver previsto no edital a inclusão destes custos.

Entrega: 1. Nossas entregas são feitas de segunda-feira a sexta-feira, em horário comercial, exceto feriados locais e nacionais. Se houver instrução no Edital para entrega em outros horários ou dias, prevalece a solicitação do Edital.

2. A ARGOS LTDA alerta que o serviço de entrega do produto não engloba o transporte de produtos por escadas ou guindastes, em locais que dificultem a entrega ou que possam acarretar danos à mercadoria, salvo instrução acerca destes casos constantes no edital.

3. Informamos aos Clientes para se atentarem as dimensões dos produtos. É responsabilidade do Cliente caso o produto tenha dimensões superiores ao local de acesso da entrega, dificultando ou impossibilitando que a mesma seja concluída.

4. Não realizamos entregas em endereço diferente do daquele inerente ao CNPJ de faturamento, conforme legislação vigente. Caso houver diferença entre o endereço de entrega e o do o CNPJ de faturamento, solicitaremos tempestivamente os dados necessários para emissão da NFe de transporte.

Blumenau, 19 de Julho de 2022

Jonathan Pereira
Responsável Legal
RG: 5.901.185

Power Duo New

Uso residencial

- Porta acessório integrado
- Suporte p/enrolar cabo elétrico
- Filtro
- Função Soprador
- Acessórios D.32



	Power Duo New - 127V	Power Duo New - 220V
Código	88.201.0198	88.201.0199
Cód.Fon	7898181137430	7898181137447
Tensão[V]	127V	220V
Polência máx.[W]	1250	1250
Volume asp. (m³/h)	170	170
Reservatório [l]	14	14
Mangueira [M]	1,5	1,5
Cabo elétrico [M]	3	3
Cap.pó [l]	9,8	9,8
Cap.água [l]	6,25	6,25
Peso[Kg]	5	5
Med. s/emb[CxLxA] cm	32x33x42	32x33x42
Med. c/ emb[CxLxA] cm	33x33x45	33x33x45

ACESSÓRIOS INCLUSOS

83.753.0007

87999.0033

83.754.0017

83.754.0011

3.752.0232

84.215.0026

ACESSÓRIOS OPCIONAIS

83.753.0008 - 2,2m

83.754.0010

3.752.0196

3.754.0015

86.203.0035 - 3 un.



Vac 14

Uso residencial

- Porta acessório integrado
- Suporte p/enrolar cabo elétrico
- Filtro
- Função Soprador
- Agitador de filtro
- Acessórios D.32



	Vac 14 - 127V	Vac 14 - 220V
Código	88.201.0200	88.201.0201
Cód.Fon	7898181137010	7898181137027
Tensão[V]	127V	220V
Polência máx.[W]	1250	1250
Volume asp. (m³/h)	170	170
Reservatório [l]	14	14
Mangueira [M]	1,5	1,5
Cabo elétrico [M]	3	3
Cap.pó [l]	9,8	9,8
Cap.água [l]	6,25	6,25
Peso[Kg]	5,8	5,8
Med. s/emb[CxLxA] cm	32x33x42	32x33x42
Med. c/ emb[CxLxA] cm	33x33x45	33x33x45

ACESSÓRIOS INCLUSOS

83.753.0007

87999.0033

83.754.0017

83.754.0011

3.752.0232

84.215.0026

ACESSÓRIOS OPCIONAIS

83.753.0008 - 2,2m

3.754.0015

3.752.0196

83.754.0010

86.203.0035 - 3 un.



Vac 22

Uso residencial

- Porta acessório integrado
- Suporte p/enrolar cabo elétrico
- Filtro
- Função Soprador
- Agitador de filtro
- Acessórios D.32



	Vac 22 - 127V	Vac 22 - 220V
Código	88.201.0202	88.201.0203
Cód.Fon	7898181137034	7898181137041
Tensão[V]	127V	220V
Polência máx.[W]	1400	1400
Volume asp. (m³/h)	170	170
Reservatório [l]	22	22
Mangueira [M]	1,5	1,5
Cabo elétrico [M]	3	3
Cap.pó [l]	16,8	16,8
Cap.água [l]	10,62	10,62
Peso[Kg]	6	6
Med. s/emb[CxLxA] cm	32x33x50	32x33x50
Med. c/ emb[CxLxA] cm	34x34x50	34x34x50

ACESSÓRIOS INCLUSOS

83.753.0007

87999.0033

83.754.0017

83.754.0011

3.752.0232

84.215.0026

ACESSÓRIOS OPCIONAIS

83.753.0008 - 2,2m

3.754.0015

3.752.0196

83.754.0010

86.203.0035 - 3 un.



LIQUIDIFICADOR B1000 PR

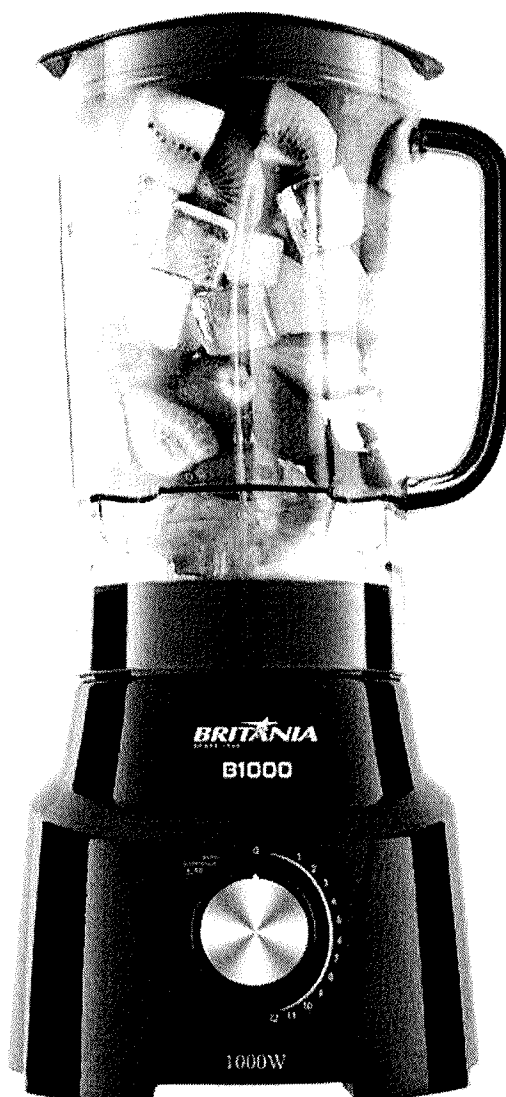

Potência de 1000W

**12 velocidades
+ pulsar**

**Copo com
capacidade total
para 3 litros**

Apelo Comercial	Benefício
12 velocidades + pulsar / autolimpeza	Ideal para preparar diversos tipos de alimentos Prepara vitaminas, molhos, sopas cremosas e muito mais
Função <i>Ice</i>	Tritura gelo com maior facilidade e rapidez
Acompanha filtro	Separa o suco da semente e do bagaço
Tampa com sobretampa e orifício	Permite adição de ingredientes durante o preparo
Copo de Acrílico super-resistente	Capacidade máxima de 3L
Base antiderrapante	Mais segurança no manuseio

Características

- 12 velocidades + Função Pulsar - autolimpeza
- Conjunto de facas integradas ao copo que impede vazamentos;
- Copo com 3000 ml de capacidade;
- Tampa com sobre tampa;
- Base antiderrapante;
- Porta fio.

Legenda Técnica
Acessórios
Número de Desenho
2286-09

Características Técnicas			Informações Logísticas			Informações Fiscais		
Tensão (V)	Potência (W)	Consumo (kWh)	Código Comercial	Código de Barras		IPI (%)	Classificação	
				Cx. Unitária (EAN-13)	Cx. Master (DUN-14)	Origem NF		
127V	1000w	1,0	033101203	7899466423620	17899466423627	Joinville	8509.40.10	
220V	1000w	1,0	033102203	7899466423637	17899466423634			
Garantia: 1 ANO								
Embalagem		Peso*	Dimensões* (mm)			Volume* (m ³)	Qtde	Descrição do Produto NF LQ B1000 PR 127V/ 220V
		(Kg)	Alt.	Larg.	Prof.			
Aparelho		1,930	440	220	230	0,022	1	
Aparelho aberto		1,930	280	340	230	0,022	1	
Cx. unitária		2,165	261	333	226	0,020	1	
Cx. máster		9,213	528	465	341	0,083	4	

Empilhamento Máximo:

-

 * Os pesos e as dimensões das caixas têm uma tolerância de $\pm 3\%$.

SELOS DE CONFORMIDADE

Revisão	Data	Motivo da alteração
	02/02/2017	MEDIDAS E PESOS SÃO ESTIMADOS, SERÃO CORRIGIDOS APÓS PILOTO

Em virtude de constantes aperfeiçoamentos em sua linha de produtos, a Britânia reserva-se o direito de proceder, sem prévio aviso, às modificações técnicas que julgar conveniente

TRIBUNAL DE CONTAS DA UNIÃO**Consulta Consolidada de Pessoa Jurídica**

Este relatório tem por objetivo apresentar os resultados consolidados de consultas eletrônicas realizadas diretamente nos bancos de dados dos respectivos cadastros. A responsabilidade pela veracidade do resultado da consulta é do Órgão gestor de cada cadastro consultado. A informação relativa à razão social da Pessoa Jurídica é extraída do Cadastro Nacional da Pessoa Jurídica, mantido pela Receita Federal do Brasil.

Consulta realizada em: 19/07/2022 13:04:41

Informações da Pessoa Jurídica:

Razão Social: **ARGOS LTDA**
CNPJ: **42.262.411/0001-03**

Resultados da Consulta Eletrônica:

Órgão Gestor: **TCU**
Cadastro: **Licitantes Inidôneos**
Resultado da consulta: **Nada Consta**

Para acessar a certidão original no portal do órgão gestor, clique [AQUI](#).

Órgão Gestor: **CNJ**
Cadastro: **CNIA - Cadastro Nacional de Condenações Cíveis por Ato de Improbidade Administrativa e Inelegibilidade**
Resultado da consulta: **Nada Consta**

Para acessar a certidão original no portal do órgão gestor, clique [AQUI](#).

Órgão Gestor: **Portal da Transparência**
Cadastro: **Cadastro Nacional de Empresas Inidôneas e Suspensas**
Resultado da consulta: **Constam Registros**
Impedimento - Lei do Pregão (20/01/2023) - Prefeitura Municipal de Farroupilha (RS)

Para acessar a certidão original no portal do órgão gestor, clique [AQUI](#).

Órgão Gestor: **Portal da Transparência**
Cadastro: **CNEP - Cadastro Nacional de Empresas Punidas**
Resultado da consulta: **Nada Consta**

Para acessar a certidão original no portal do órgão gestor, clique [AQUI](#).

Obs: A consulta consolidada de pessoa jurídica visa atender aos princípios de simplificação e racionalização de serviços públicos digitais. Fundamento legal: Lei nº 12.965, de 23 de abril de 2014, Lei nº 13.460, de 26 de junho de 2017, Lei nº 13.726, de 8 de outubro de 2018, Decreto nº 8.638 de 15, de janeiro de 2016.

VOCÊ ESTÁ AQUI: INÍCIO » PAINEL DE SANÇÕES » CEIS » SANÇÃO APLICADA - CEIS

Sanção Aplicada - CEIS

Data da consulta: 19/07/2022 12:32:12

Data da última atualização: 18/07/2022 18:00:04

Quantidade de sanções encontradas: 1

EMPRESA OU PESSOA SANCIONADA

Cadastro da Receita

ARGOS LTDA - 42.262.411/0001-03
CLIQUE AQUI PARA SABER MAIS SOBRE ESSA
EMPRESA

**Nome informado
pelo Órgão
sancionador**

ARGOS LTDA

Nome Fantasia

SEM INFORMAÇÃO

DETALHAMENTO DA SANÇÃO

Tipo da sançãoIMPEDIMENTO - LEI
DO PREGÃO**Fundamentação
legal**ART. 7, LEI
10520/2002**Descrição da fundamentação legal**

QUEM, CONVOCADO DENTRO DO PRAZO DE VALIDADE DA SUA PROPOSTA, NÃO CELEBRAR O CONTRATO, DEIXAR DE ENTREGAR OU APRESENTAR DOCUMENTAÇÃO FALSA EXIGIDA PARA O CERTAME, ENSEJAR O RETARDAMENTO DA EXECUÇÃO DE SEU OBJETO, NÃO MANTIVER A PROPOSTA, FALHAR OU FRAUDAR NA EXECUÇÃO DO CONTRATO, COMPORTAR-SE DE MODO INIDÔNICO OU COMETER FRAUDE FISCAL, FICARÁ IMPEDIDO DE LICITAR E CONTRATAR COM A UNIÃO, ESTADOS, DISTRITO FEDERAL OU MUNICÍPIOS E, SERÁ DESCREDENCIADO NO SICAF, OU NOS SISTEMAS DE CADASTRAMENTO DE FORNECEDORES A QUE SE REFERE O INCISO XIV DO ART. 40 DESTA LEI, PELO PRAZO DE ATÉ 5 (CINCO) ANOS, SEM PREJUÍZO DAS MULTAS PREVISTAS EM EDITAL E NO CONTRATO E DAS DEMAIS COMINAÇÕES LEGAIS.

**Data de início da
sanção**

20/01/2022

**Data de fim da
sanção**

20/01/2023

**Data de publicação
da sanção**

20/01/2022

PublicaçãoDIÁRIO OFICIAL DO
MUNICÍPIO SEÇÃO
001 PAGINA 1**Detalhamento do
meio de publicação****Data do trânsito em
julgado**

20/01/2022

**Número do
processo**

2021/12515-8257

**Abrangência
definida em decisão
judicial****Observações**

1002

NA ESFERA E NO
PODER DO ÓRGÃO
SANCIONADOR**ÓRGÃO SANCIONADOR**

Nome	Complemento do órgão sancionador	UF do órgão sancionador
PREFEITURA MUNICIPAL DE FARROUPILHA (RS)		RS

ORIGEM DA INFORMAÇÃO

Órgão/Entidade	Endereço	Contatos da origem da informação	E-mail	Data de registro no sistema
PREFEITURA MUNICIPAL DE FARROUPILHA (RS)	PRAÇA EMANCIPAÇÃO, S/N, BAIRRO CENTRO, CEP: 95180-000 - FARROUPILHA/RS	(54) 3261-6912	LICITACOES@FARROUPILHA.RS.GOV.BR;MICHELLE@FARROUPILHA.RS.GOV.BR	20/01/2022

ATENÇÃO

Este cadastro visa dar publicidade às sanções administrativas aplicadas contra licitantes e fornecedores. As informações aqui veiculadas são de inteira responsabilidade das entidades que as prestaram, não podendo a União ser responsabilizada pela veracidade e/ou autenticidade de tais informações nem pelos eventuais danos diretos ou indiretos que delas resultem causados a terceiros.

ALTERAÇÃO CONTRATUAL Nº 2 DA SOCIEDADE ARGOS LTDA
CNPJ nº 42.262.411/0001-03



http://assinador.pscs.com.br/assinadorweb/autenticacao?chave1=4nJjXX3M0C-IAR1GOB81aQ&chave2=Ug8cwwsph_-ckGj5cvuIRA
ASSINADO DIGITALMENTE POR: 07489966990-JONATHAN PEREIRA

JONATHAN PEREIRA, nacionalidade BRASILEIRA, nascido em 02/09/1994, SOLTEIRO, EMPRESÁRIO, CPF nº 074.899.669-90, CARTEIRA DE IDENTIDADE nº 5901185, órgão expedidor SSP - SC, residente e domiciliado(a) no(a) RUA BAHIA, 1447, DO SALTO, BLUMENAU, SC, CEP 89031001, BRASIL.

Sócios da sociedade limitada de nome empresarial ARGOS LTDA, registrada legalmente por contrato social devidamente arquivado nesta Junta Comercial do Estado de Santa Catarina, sob NIRE nº 42206615404, com sede Rua Amanda Tereza Felsky, 146, Gloria Blumenau, SC, CEP 89025410, devidamente inscrita no Cadastro Nacional de Pessoa Jurídica/MF sob o nº 42.262.411/0001-03, deliberam de pleno e comum acordo ajustarem a presente alteração contratual, nos termos da Lei nº 10.406/2002, mediante as condições estabelecidas nas cláusulas seguintes:

ENDEREÇO

CLÁUSULA PRIMEIRA. A sociedade passa a exercer suas atividades no seguinte endereço sito à RUA DOUTOR FRITZ MUELLER, 944, DO SALTO, BLUMENAU, SC, CEP 89.031-620.

DA RATIFICAÇÃO E FORO

CLÁUSULA SEGUNDA. O foro para o exercício e o cumprimento dos direitos e obrigações resultantes do contrato social permanece em BLUMENAU - SANTA CATARINA.

CLÁUSULA TERCEIRA. As Cláusulas e condições estabelecidas em atos já arquivados e que não foram expressamente modificadas por esta alteração continuam em vigor.

Em face das alterações acima, consolida-se o contrato social, nos termos da Lei nº 10.406/2002, mediante as condições e cláusulas seguintes

JONATHAN PEREIRA, nacionalidade BRASILEIRA, nascido em 02/09/1994, SOLTEIRO, EMPRESÁRIO, CPF nº 074.899.669-90, CARTEIRA DE IDENTIDADE nº 5901185, órgão expedidor SSP - SC, residente e domiciliado(a) no(a) RUA BAHIA, 1447, DO SALTO, BLUMENAU, SC, CEP 89031001, BRASIL.

DO NOME EMPRESARIAL

Cláusula Primeira - A sociedade adota o seguinte nome empresarial: ARGOS LTDA.

DA SEDE

Cláusula Segunda - A sociedade tem sua sede no seguinte endereço: RUA DOUTOR FRITZ MUELLER, 944, DO SALTO, BLUMENAU, SC, CEP 89.031-620.

Cláusula Terceira - A sociedade tem por objeto o exercício das seguintes atividades econômicas COMÉRCIO ATACADISTA DE MÁQUINAS E EQUIPAMENTOS PARA USO INDUSTRIAL; PARTES E PEÇAS, COMÉRCIO POR ATACADO DE PEÇAS E ACESSÓRIOS NOVOS PARA VEÍCULOS AUTOMOTORES, COMÉRCIO A



ALTERAÇÃO CONTRATUAL Nº 2 DA SOCIEDADE ARGOS LTDA
CNPJ nº 42.262.411/0001-03

VAREJO DE PEÇAS E ACESSÓRIOS NOVOS PARA VEÍCULOS AUTOMOTORES, REPRESENTANTES COMERCIAIS E AGENTES DO COMÉRCIO DE MADEIRA, MATERIAL DE CONSTRUÇÃO E FERRAGENS, COMÉRCIO ATACADISTA DE INSTRUMENTOS E MATERIAS PARA USO MÉDICO, CIRÚRGICO, HOSPITALAR E DE LABORATÓRIOS, COMÉRCIO ATACADISTA DE EQUIPAMENTOS ELÉTRICOS DE USO PESSOAL E DOMÉSTICO, COMÉRCIO ATACADISTA DE BICICLETAS, TRICICLOS E OUTROS VEÍCULOS RECREATIVOS, COMÉRCIO ATACADISTA DE EQUIPAMENTOS DE INFORMÁTICA, COMÉRCIO ATACADISTA DE SUPRIMENTOS PARA INFORMÁTICA, COMÉRCIO VAREJISTA DE MÁQUINAS, APARELHOS E EQUIPAMENTOS PARA USO AGROPECUÁRIO E AGRÍCOLA; PARTES E PEÇAS, COMÉRCIO ATACADISTA DE MÁQUINAS, APARELHOS E EQUIPAMENTOS PARA USO ODONTO-MÉDICO HOSPITALAR; PARTES E PEÇAS, COMÉRCIO ATACADISTA DE MÁQUINAS E EQUIPAMENTOS PARA USO COMERCIAL; PARTES E PEÇAS,, COMÉRCIO ATACADISTA DE BOMBAS E COMPRESSORES ; PARTES E PEÇAS, COMÉRCIO ATACADISTA DE MÁQUINAS E EQUIPAMENTOS; PARTES E PEÇAS, COMÉRCIO ATACADISTA DE MADEIRA E PRODUTOS DERIVADOS, COMÉRCIO ATACADISTA DE MATERIAIS DE CONSTRUÇÃO EM GERAL, COMÉRCIO ATACADISTA E VAREJISTA DE EXTINTORES NOVOS E USADOS..

Parágrafo único. Em estabelecimento eleito como Sede (Matriz) será(ão) exercida(s) a(s) atividade(s) de COMÉRCIO ATACADISTA DE MÁQUINAS E EQUIPAMENTOS PARA USO INDUSTRIAL; PARTES E PEÇAS, COMÉRCIO POR ATACADO DE PEÇAS E ACESSÓRIOS NOVOS PARA VEÍCULOS AUTOMOTORES, COMÉRCIO A VAREJO DE PEÇAS E ACESSÓRIOS NOVOS PARA VEÍCULOS AUTOMOTORES, REPRESENTANTES COMERCIAIS E AGENTES DO COMÉRCIO DE MADEIRA, MATERIAL DE CONSTRUÇÃO E FERRAGENS, COMÉRCIO ATACADISTA DE INSTRUMENTOS E MATERIAS PARA USO MÉDICO, CIRÚRGICO, HOSPITALAR E DE LABORATÓRIOS, COMÉRCIO ATACADISTA DE EQUIPAMENTOS ELÉTRICOS DE USO PESSOAL E DOMÉSTICO, COMÉRCIO ATACADISTA DE BICICLETAS, TRICICLOS E OUTROS VEÍCULOS RECREATIVOS, COMÉRCIO ATACADISTA DE EQUIPAMENTOS DE INFORMÁTICA, COMÉRCIO ATACADISTA DE SUPRIMENTOS PARA INFORMÁTICA, COMÉRCIO VAREJISTA DE MÁQUINAS, APARELHOS E EQUIPAMENTOS PARA USO AGROPECUÁRIO E AGRÍCOLA; PARTES E PEÇAS, COMÉRCIO ATACADISTA DE MÁQUINAS, APARELHOS E EQUIPAMENTOS PARA USO ODONTO MÉDICO HOSPITALAR; PARTES E PEÇAS, COMÉRCIO ATACADISTA DE MÁQUINAS E EQUIPAMENTOS PARA USO COMERCIAL; PARTES E PEÇAS,, COMÉRCIO ATACADISTA DE BOMBAS E COMPRESSORES ; PARTES E PEÇAS, COMÉRCIO ATACADISTA DE MÁQUINAS E EQUIPAMENTOS; PARTES E PEÇAS, COMÉRCIO ATACADISTA DE MADEIRA E PRODUTOS DERIVADOS, COMÉRCIO ATACADISTA DE MATERIAIS DE CONSTRUÇÃO EM GERAL, COMÉRCIO ATACADISTA E VAREJISTA DE EXTINTORES NOVOS E USADOS..

DO INÍCIO DAS ATIVIDADES E DO PRAZO

Req: 81200000431324

Página 2



Junta Comercial do Estado de Santa Catarina

Certifico o Registro em 16/03/2022 Data dos Efeitos 16/03/2022

Arquivamento 20226249832 Protocolo 226249832 de 15/03/2022 NIRE 42206615404

Nome da empresa ARGOS LTDA

Este documento pode ser verificado em <http://regin.jucesc.sc.gov.br/autenticacaoDocumentos/autenticacao.aspx>

Chancela 307965473215260

Esta cópia foi autenticada digitalmente e assinada em 16/03/2022 Blasco Borges Barcellos - Secretário-geral em exercício

16/03/2022

ALTERAÇÃO CONTRATUAL Nº 2 DA SOCIEDADE ARGOS LTDA
CNPJ nº 42.262.411/0001-03

Cláusula Quarta - A empresa iniciou suas atividades no dia 09/06/2021 e seu prazo de duração é indeterminado.

DO CAPITAL SOCIAL

Cláusula Quinta - O capital social é de R\$ 10.000,00 (Dez Mil Reais), dividido em 10.000 (Dez Mil) quotas no valor de R\$ 1,00 (Um Real) cada uma, que ficarão distribuídas entre os sócios da seguinte forma:

SÓCIO Nº DE COTAS VALOR PERCENTUAL

SÓCIO	QUOTAS	VALOR	PERCENTUAL
JONATHAN PEREIRA	10.000	R\$ 10.000,00	100%
TOTAL	10.000	R\$ 10.000,00	100%

Parágrafo único. O capital encontra-se subscrito e integralizado pelos sócios em moeda corrente do país.

DA ADMINISTRAÇÃO

Cláusula Sexta - A administração da sociedade é exercida ISOLADAMENTE a(o) Sócio(a) JONATHAN PEREIRA que representará(ão) legalmente a sociedade e poderá(ão) praticar todo e qualquer ato de gestão pertinente ao objeto social
Parágrafo único. Não constituindo objeto social, a alienação ou a oneração de bens imóveis depende de autorização da maioria.

DO BALANÇO PATRIMONIAL

Cláusula Sétima - Ao término de cada exercício, em 31/12 o administrador prestará contas justificadas de sua administração, procedendo à elaboração do inventário, do balanço patrimonial e do balanço de resultado econômico, cabendo ao empresário, os lucros ou perdas apuradas.

DA DECLARAÇÃO DE DESIMPEDIMENTO DE ADMINISTRADOR

Cláusula Oitava - O(s) administrador(es) da empresa declara(m), sob as penas da lei, que não está impedido de exercer a administração da empresa, por lei especial, ou em virtude de condenação criminal, ou por se encontrar sob os efeitos dela, a pena que vede, ainda que temporariamente, o acesso a cargos públicos; ou por crime falimentar, de prevaricação, peita ou suborno, concussão, peculato, ou contra a economia popular, contra o sistema financeiro nacional, contra normas de defesa da concorrência, contra as relações de consumo, fé pública, ou a propriedade.

DO FORO

Req: 81200000431324

Página 3



Junta Comercial do Estado de Santa Catarina

Certifico o Registro em 16/03/2022 Data dos Efeitos 16/03/2022

Arquivamento 20226249832 Protocolo 226249832 de 15/03/2022 NIRE 42206615404

Nome da empresa ARGOS LTDA

Este documento pode ser verificado em <http://rcgin.jucesc.sc.gov.br/autenticacaoDocumentos/autenticacao.aspx>

Chancela 307965473215260

Esta cópia foi autenticada digitalmente e assinada em 16/03/2022 Blasco Borges Barcellos - Secretário-geral em exercício

16/03/2022

ALTERAÇÃO CONTRATUAL Nº 2 DA SOCIEDADE ARGOS LTDA
CNPJ nº 42.262.411/0001-03

Cláusula Nona – As partes elegem o foro BLUMENAU - SANTA CATARINA para dirimir quaisquer dúvidas decorrentes do presente instrumento contratual, bem como para o exercício e cumprimento dos direitos e obrigações resultantes deste contrato, renunciando a qualquer outro, por mais privilegiado que possa ser.

DO ENQUADRAMENTO

Cláusula Décima – O(s) sócio(s) declaram que a sociedade se enquadra como Empresa de Pequeno Porte - EPP, nos termos da Lei Complementar nº 123, de 14 de dezembro de 2006, e que não se enquadra em qualquer das hipóteses de exclusão relacionadas no § 4º do art. 3º da mencionada lei.

DO PRO LABORE

Cláusula Décima Primeira - Os sócios poderão, de comum acordo, fixar uma retirada mensal, a título de pro labore para o(s) sócio(s) administrador(es), observadas as disposições regulamentares pertinentes.

DA REGÊNCIA SUPLETIVA

Cláusula Décima Segunda - Por este ato determina-se a regência supletiva da sociedade pelo regramento da sociedade anônima, conforme dispõe o parágrafo único do art. 1.053 do Código Civil.

DISTRIBUIÇÃO DE LUCROS

Cláusula Décima Terceira - A sociedade poderá levantar balanços intermediários ou intercalares e distribuir os lucros evidenciados nos mesmos.

E, por estarem assim justos e contratados, assinam este instrumento.

BLUMENAU, 9 de março de 2022.

JONATHAN PEREIRA





JUCESC
Junta Comercial do Estado de
SANTA CATARINA



1007

226249832

TERMO DE AUTENTICACAO

NOME DA EMPRESA	ARGOS LTDA
PROTOCOLO	226249832 - 15/03/2022
ATO	002 - ALTERACAO
EVENTO	021 - ALTERACAO DE DADOS (EXCETO NOME EMPRESARIAL)

MATRIZ

NIRE 42206615404
CNPJ 42.262.411/0001-03
CERTIFICO O REGISTRO EM 16/03/2022
SOB N: 20226249832

EVENTOS

051 - CONSOLIDACAO DE CONTRATO/ESTATUTO ARQUIVAMENTO: 20226249832

REPRESENTANTES QUE ASSINARAM DIGITALMENTE

Cpf: 07489966990 - JONATHAN PEREIRA - Assinado em 16/03/2022 às 07:25:54



Junta Comercial do Estado de Santa Catarina

Certifico o Registro em 16/03/2022 Data dos Efeitos 16/03/2022

Arquivamento 20226249832 Protocolo 226249832 de 15/03/2022 NIRE 42206615404

Nome da empresa ARGOS LTDA

Este documento pode ser verificado em <http://regin.jucesc.sc.gov.br/autenticacaoDocumentos/autenticacao.aspx>

Chancela 307965473215260

Esta cópia foi autenticada digitalmente e assinada em 16/03/2022 Blasco Borges Barcellos - Secretário-geral em exercício

16/03/2022

1008

CONTRATO SOCIAL DE SOCIEDADE LIMITADA
ARGOS LTDA

JONATHAN PEREIRA, nacionalidade BRASILEIRA, nascido em 02/09/1994, SOLTEIRO, EMPRESÁRIO, CPF nº 074.899.669-90, CARTEIRA DE IDENTIDADE nº 5901185, órgão expedidor SSP - SC, residente e domiciliado(a) no(a) RUA BAHIA, 1447, DO SALTO, BLUMENAU, SC, CEP 89031001, BRASIL.



http://assinador.pscs.com.br/assinadorweb/autenticacao?chave1=_I3qMYL-r56RkPdvZU2xQrTa_5-D-C3boe8PKRL_VDo
ASSINADO DIGITALMENTE POR: 07489966990-JONATHAN PEREIRA

Resolvem, em comum acordo, constituir uma sociedade limitada, mediante as condições e cláusulas seguintes:

DO NOME EMPRESARIAL

Cláusula Primeira - A sociedade adotará o seguinte nome empresarial: ARGOS LTDA.

DA SEDE

Cláusula Segunda - A sociedade terá sua sede no seguinte endereço: RUA BAHIA, 1447, DO SALTO, BLUMENAU, SC, CEP 89.031-001.

DO OBJETO SOCIAL

Cláusula Terceira - A sociedade terá por objeto o exercício das seguintes atividades econômicas COMÉRCIO ATACADISTA DE MÁQUINAS E EQUIPAMENTOS PARA USO INDUSTRIAL; PARTES E PEÇAS, COMÉRCIO POR ATACADO DE PEÇAS E ACESSÓRIOS NOVOS PARA VEÍCULOS AUTOMOTORES, COMÉRCIO A VAREJO DE PEÇAS E ACESSÓRIOS NOVOS PARA VEÍCULOS AUTOMOTORES, REPRESENTANTES COMERCIAIS E AGENTES DO COMÉRCIO DE MADEIRA, MATERIAL DE CONSTRUÇÃO E FERRAGENS, COMÉRCIO ATACADISTA DE INSTRUMENTOS E MATERIAS PARA USO MÉDICO, CIRÚRGICO, HOSPITALAR E DE LABORATÓRIOS, COMÉRCIO ATACADISTA DE EQUIPAMENTOS ELÉTRICOS DE USO PESSOAL E DOMÉSTICO, COMÉRCIO ATACADISTA DE BICICLETAS, TRICICOLOS E OUTROS VEÍCULOS RECREATIVOS, COMÉRCIO ATACADISTA DE EQUIPAMENTOS DE INFORMÁTICA, COMÉRCIO ATACADISTA DE SUPRIMENTOS PARA INFORMÁTICA, COMÉRCIO VAREJISTA DE MÁQUINAS, APARELHOS E EQUIPAMENTOS PARA USO AGROPECUÁRIO E AGRÍCOLA; PARTES E PEÇAS, COMÉRCIO ATACADISTA DE MÁQUINAS, APARELHOS E EQUIPAMENTOS PARA USO ODONTO-MÉDICO-HOSPITALAR; PARTES E PEÇAS, COMÉRCIO ATACADISTA DE MÁQUINAS E EQUIPAMENTOS PARA USO COMERCIAL; PARTES E PEÇAS, COMÉRCIO ATACADISTA DE BOMBAS E COMPRESSORES ; PARTES E PEÇAS, COMÉRCIO ATACADISTA DE MÁQUINAS E EQUIPAMENTOS; PARTES E PEÇAS, COMÉRCIO ATACADISTA DE MADEIRA E PRODUTOS DERIVADOS, COMÉRCIO ATACADISTA DE MATERIAIS DE CONSTRUÇÃO EM GERAL, COMÉRCIO ATACADISTA E VAREJISTA DE EXTINTORES NOVOS E USADOS..



Junta Comercial do Estado de Santa Catarina

Certifico o Registro em 09/06/2021

Arquivamento 20218806744 Protocolo 218806744 de 09/06/2021 NIRE 42206615404

Nome da empresa ARGOS LTDA

Este documento pode ser verificado em <http://regin.jucesc.sc.gov.br/autenticacaoDocumentos/autenticacao.aspx>

Chancela 443750524174868

Esta cópia foi autenticada digitalmente e assinada em 09/06/2021 por Blasco Borges Barcellos - Secretario-geral

09/06/2021



**CONTRATO SOCIAL DE SOCIEDADE LIMITADA
ARGOS LTDA**

Parágrafo único. Em estabelecimento eleito como Sede (Matriz) será(ão) exercida(s) a(s) atividade(s) de COMÉRCIO ATACADISTA DE MÁQUINAS E EQUIPAMENTOS PARA USO INDUSTRIAL; PARTES E PEÇAS, COMÉRCIO POR ATACADO DE PEÇAS E ACESSÓRIOS NOVOS PARA VEÍCULOS AUTOMOTORES, COMÉRCIO A VAREJO DE PEÇAS E ACESSÓRIOS NOVOS PARA VEÍCULOS AUTOMOTORES, REPRESENTANTES COMERCIAIS E AGENTES DO COMÉRCIO DE MADEIRA, MATERIAL DE CONSTRUÇÃO E FERRAGENS, COMÉRCIO ATACADISTA DE INSTRUMENTOS E MATERIAS PARA USO MÉDICO, CIRÚRGICO, HOSPITALAR E DE LABORATÓRIOS, COMÉRCIO ATACADISTA DE EQUIPAMENTOS ELÉTRICOS DE USO PESSOAL E DOMÉSTICO, COMÉRCIO ATACADISTA DE BICICLETAS, TRICICOLOS E OUTROS VEÍCULOS RECREATIVOS, COMÉRCIO ATACADISTA DE EQUIPAMENTOS DE INFORMÁTICA, COMÉRCIO ATACADISTA DE SUPRIMENTOS PARA INFORMÁTICA, COMÉRCIO VAREJISTA DE MÁQUINAS, APARELHOS E EQUIPAMENTOS PARA USO AGROPECUÁRIO E AGRÍCOLA; PARTES E PEÇAS, COMÉRCIO ATACADISTA DE MÁQUINAS, APARELHOS E EQUIPAMENTOS PARA USO ODONTOMÉDICO-HOSPITALAR; PARTES E PEÇAS, COMÉRCIO ATACADISTA DE MÁQUINAS E EQUIPAMENTOS PARA USO COMERCIAL; PARTES E PEÇAS,, COMÉRCIO ATACADISTA DE BOMBAS E COMPRESSORES ; PARTES E PEÇAS, COMÉRCIO ATACADISTA DE MÁQUINAS E EQUIPAMENTOS; PARTES E PEÇAS, COMÉRCIO ATACADISTA DE MADEIRA E PRODUTOS DERIVADOS, COMÉRCIO ATACADISTA DE MATERIAIS DE CONSTRUÇÃO EM GERAL, COMÉRCIO ATACADISTA E VAREJISTA DE EXTINTORES NOVOS E USADOS..

DO INÍCIO DAS ATIVIDADES E DO PRAZO

Cláusula Quarta - A empresa iniciará suas atividades a partir da data do arquivamento e seu prazo de duração é indeterminado.

DO CAPITAL SOCIAL

Cláusula Quinta - O capital social será de R\$ 10.000,00 (Dez Mil Reais), dividido em 10.000 (Dez Mil) quotas no valor de R\$ 1,00 (Um Real) cada uma, que ficarão distribuídas entre os sócios da seguinte forma:

SÓCIO	Nº de Quotas	Valor	Percentual
JONATHAN PEREIRA	10000	R\$ 10.000,00	100 %
TOTAL	10.000	R\$ 10.000,00	100 %

Parágrafo único. O capital encontra-se subscrito e integralizado pelos sócios em moeda corrente do país.



Junta Comercial do Estado de Santa Catarina

Certifico o Registro em 09/06/2021

Arquivamento 20218806744 Protocolo 218806744 de 09/06/2021 NIRE 42206615404

Nome da empresa ARGOS LTDA

Este documento pode ser verificado em <http://regin.jucesc.sc.gov.br/autenticacaoDocumentos/autenticacao.aspx>

Chancela 443750524174868

Esta cópia foi autenticada digitalmente e assinada em 09/06/2021 por Blasco Borges Barcellos - Secretario-geral

09/06/2021

CONTRATO SOCIAL DE SOCIEDADE LIMITADA
ARGOS LTDA

DA ADMINISTRAÇÃO

Cláusula Sexta - A administração da sociedade será exercida ISOLADAMENTE a(o) Sócio(a) JONATHAN PEREIRA que representará(ão) legalmente a sociedade e poderá(ão) praticar todo e qualquer ato de gestão pertinente ao objeto social

Parágrafo único. Não constituindo o objeto social, a alienação ou a oneração de bens imóveis depende de autorização da maioria.

DO BALANÇO PATRIMONIAL

Cláusula Sétima - Ao término de cada exercício, em 31/12 o administrador prestará contas justificadas de sua administração, procedendo à elaboração do inventário, do balanço patrimonial e do balanço de resultado econômico, cabendo ao empresário, os lucros ou perdas apuradas.

DA DECLARAÇÃO DE DESIMPEDIMENTO DE ADMINISTRADOR

Cláusula Oitava - O(s) administrador(es) da empresa declara(m), sob as penas da lei, que não está impedido de exercer a administração da empresa, por lei especial, ou em virtude de condenação criminal, ou por se encontrar sob os efeitos dela, a pena que vede, ainda que temporariamente, o acesso a cargos públicos; ou por crime falimentar, de prevaricação, peita ou suborno, concussão, peculato, ou contra a economia popular, contra o sistema financeiro nacional, contra normas de defesa da concorrência, contra as relações de consumo, fé pública, ou a propriedade.

DO FORO

Cláusula Nona – As partes elegem o foro BLUMENAU - SANTA CATARINA para dirimir quaisquer dúvidas decorrentes do presente instrumento contratual, bem como para o exercício e cumprimento dos direitos e obrigações resultantes deste contrato, renunciando a qualquer outro, por mais privilegiado que possa ser.

DO ENQUADRAMENTO

Cláusula Décima – O(s) sócio(s) declaram que a sociedade se enquadra como Empresa de Pequeno Porte - EPP, nos termos da Lei Complementar nº 123, de 14 de dezembro de 2006, e que não se enquadra em qualquer das hipóteses de exclusão relacionadas no § 4º do art. 3º da mencionada lei.

DO PRO LABORE



Junta Comercial do Estado de Santa Catarina

Certifico o Registro em 09/06/2021

Arquivamento 20218806744 Protocolo 218806744 de 09/06/2021 NIRE 42206615404

Nome da empresa ARGOS LTDA

Este documento pode ser verificado em <http://regin.jucesc.sc.gov.br/autenticacaoDocumentos/autenticacao.aspx>

Chancela 443750524174868

Esta cópia foi autenticada digitalmente e assinada em 09/06/2021 por Blasco Borges Barcellos - Secretário-geral

09/06/2021

CONTRATO SOCIAL DE SOCIEDADE LIMITADA
ARGOS LTDA

Cláusula Décima Primeira - Os sócios poderão, de comum acordo, fixar uma retirada mensal, a título de pro labore para o(s) sócio(s) administrador(es), observadas as disposições regulamentares pertinentes.

DA REGÊNCIA SUPLETIVA

Cláusula Décima Segunda - Por este ato determina-se a regência supletiva da sociedade pelo regramento da sociedade anônima, conforme dispõe o parágrafo único do art. 1.053 do Código Civil.

DISTRIBUIÇÃO DE LUCROS

Cláusula Décima Terceira - A sociedade poderá levantar balanços intermediários ou intercalares e distribuir os lucros evidenciados nos mesmos.

E, por estarem justos e contratados, assinam o presente instrumento particular em via única.

BLUMENAU, 9 de junho de 2021.

JONATHAN PEREIRA



Junta Comercial do Estado de Santa Catarina

Certifico o Registro em 09/06/2021

Arquivamento 20218806744 Protocolo 218806744 de 09/06/2021 NIRE 42206615404

Nome da empresa ARGOS LTDA

Este documento pode ser verificado em <http://regin.jucesc.sc.gov.br/autenticacaoDocumentos/autenticacao.aspx>

Chancela 443750524174868

Esta cópia foi autenticada digitalmente e assinada em 09/06/2021 por Blasco Borges Barcellos - Secretario-geral

09/06/2021

1012



JUCESC
Junta Comercial do Estado de
SANTA CATARINA



218806744

TERMO DE AUTENTICACAO

NOME DA EMPRESA	ARGOS LTDA
PROTOCOLO	218806744 - 09/06/2021
ATO	090 - CONTRATO
EVENTO	090 - CONTRATO

MATRIZ

NIRE 42206615404
CNPJ 42.262.411/0001-03
CERTIFICO O REGISTRO EM 09/06/2021
SOB N: 42206615404

EVENTOS

316 - ENQUADRAMENTO DE EMPRESA DE PEQUENO PORTE ARQUIVAMENTO: 20218806744

REPRESENTANTES QUE ASSINARAM DIGITALMENTE

Cpf: 07489966990 - JONATHAN PEREIRA - Assinado em 09/06/2021 às 15:31:46



Junta Comercial do Estado de Santa Catarina

09/06/2021

Certifico o Registro em 09/06/2021

Arquivamento 20218806744 Protocolo 218806744 de 09/06/2021 NIRE 42206615404

Nome da empresa ARGOS LTDA

Este documento pode ser verificado em <http://regin.jucesc.sc.gov.br/autenticacaoDocumentos/autenticacao.aspx>

Chancela 443750524174868

Esta cópia foi autenticada digitalmente e assinada em 09/06/2021 por Blasco Borges Barcellos - Secretario-geral

**ALTERAÇÃO CONTRATUAL Nº 1 DA SOCIEDADE ARGOS
LTDA CNPJ nº 42.262.411/0001-03**



http://assinador.pscs.com.br/assinadorweb/autenticacao?chave1=XWA30HhRkx57av_Ggrc3_gkciave2=Ug8cwwspH_-ckGj5CvUIRA
ASSINADO DIGITALMENTE POR: 07489966990-JONATHAN PEREIRA

JONATHAN PEREIRA, nacionalidade BRASILEIRA, nascido em 02/09/1994, SOLTEIRO, EMPRESÁRIO, CPF nº 074.899.669-90, CARTEIRA DE IDENTIDADE nº 5901185, órgão expedidor SSP - SC, residente e domiciliado(a) no(a) RUA BAHIA, 1447, DO SALTO, BLUMENAU, SC, CEP 89031001, BRASIL.

Sócios da sociedade limitada de nome empresarial ARGOS LTDA, registrada legalmente por contrato social devidamente arquivado nesta Junta Comercial do Estado de Santa Catarina, sob NIRE nº 42206615404, com sede Rua Bahia, 1447, do Salto Blumenau, SC, CEP 89031001, devidamente inscrita no Cadastro Nacional de Pessoa Jurídica/MF sob o nº 42.262.411/0001-03, deliberam de pleno e comum acordo ajustarem a presente alteração contratual, nos termos da Lei nº 10.406/ 2002, mediante as condições estabelecidas nas cláusulas seguintes:

ENDEREÇO

CLÁUSULA PRIMEIRA. A sociedade passa a exercer suas atividades no seguinte endereço sito à RUA AMANDA TEREZA FELSKY, 146, GLÓRIA, Blumenau, SC, CEP 89.025-410.

DA RATIFICAÇÃO E FORO

CLÁUSULA SEGUNDA. O foro para o exercício e o cumprimento dos direitos e obrigações resultantes do contrato social permanece em BLUMENAU - SANTA CATARINA.

CLÁUSULA TERCEIRA. As Cláusulas e condições estabelecidas em atos já arquivados e que não foram expressamente modificadas por esta alteração continuam em vigor.

Em face das alterações acima, consolida-se o contrato social, nos termos da Lei nº 10.406/2002, mediante as condições e cláusulas seguintes

JONATHAN PEREIRA, nacionalidade BRASILEIRA, nascido em 02/09/1994, SOLTEIRO, EMPRESÁRIO, CPF nº 074.899.669-90, CARTEIRA DE IDENTIDADE nº 5901185, órgão expedidor SSP - SC, residente e domiciliado(a) no(a) RUA BAHIA, 1447, DO SALTO, BLUMENAU, SC, CEP 89031001, BRASIL.

DO NOME EMPRESARIAL

Cláusula Primeira - A sociedade adota o seguinte nome empresarial: ARGOS LTDA.

DA SEDE

Cláusula Segunda - A sociedade tem sua sede no seguinte endereço: RUA AMANDA TEREZA FELSKY, 146, Glória, Blumenau, SC, CEP 89.025-410.



Junta Comercial do Estado de Santa Catarina

Certifico o Registro em 23/11/2021 Data dos Efeitos 16/11/2021

Arquivamento 20217551939 Protocolo 217551939 de 17/11/2021 NIRE 42206615404

Nome da empresa ARGOS LTDA

Este documento pode ser verificado em <http://regin.jucesc.sc.gov.br/autenticacaoDocumentos/autenticacao.aspx>

Chancela 467801054776449

Esta cópia foi autenticada digitalmente e assinada em 23/11/2021 Blasco Borges Barcellos - Secretário-geral em exercício

23/11/2021



**ALTERAÇÃO CONTRATUAL Nº 1 DA SOCIEDADE ARGOS
LTDA CNPJ nº 42.262.411/0001-03**

DO OBJETO SOCIAL

Cláusula Terceira - A sociedade terá por objeto o exercício das seguintes atividades econômicas COMÉRCIO ATACADISTA DE MÁQUINAS E EQUIPAMENTOS PARA USO INDUSTRIAL; PARTES E PEÇAS, COMÉRCIO POR ATACADO DE PEÇAS E ACESSÓRIOS NOVOS PARA VEÍCULOS AUTOMOTORES, COMÉRCIO A VAREJO DE PEÇAS E ACESSÓRIOS NOVOS PARA VEÍCULOS AUTOMOTORES, REPRESENTANTES COMERCIAIS E AGENTES DO COMÉRCIO DE MADEIRA, MATERIAL DE CONSTRUÇÃO E FERRAGENS, COMÉRCIO ATACADISTA DE INSTRUMENTOS E MATERIAS PARA USO MÉDICO, CIRÚRGICO, HOSPITALAR E DE LABORATÓRIOS, COMÉRCIO ATACADISTA DE EQUIPAMENTOS ELÉTRICOS DE USO PESSOAL E DOMÉSTICO, COMÉRCIO ATACADISTA DE BICICLETAS, TRICICLOS E OUTROS VEÍCULOS RECREATIVOS, COMÉRCIO ATACADISTA DE EQUIPAMENTOS DE INFORMÁTICA, COMÉRCIO ATACADISTA DE SUPRIMENTOS PARA INFORMÁTICA, COMÉRCIO VAREJISTA DE MÁQUINAS, APARELHOS E EQUIPAMENTOS PARA USO AGROPECUÁRIO E AGRÍCOLA; PARTES E PEÇAS, COMÉRCIO ATACADISTA DE MÁQUINAS, APARELHOS E EQUIPAMENTOS PARA USO ODONTO-MÉDICO HOSPITALAR; PARTES E PEÇAS, COMÉRCIO ATACADISTA DE MÁQUINAS E EQUIPAMENTOS PARA USO COMERCIAL; PARTES E PEÇAS,, COMÉRCIO ATACADISTA DE BOMBAS E COMPRESSORES ; PARTES E PEÇAS, COMÉRCIO ATACADISTA DE MÁQUINAS E EQUIPAMENTOS; PARTES E PEÇAS, COMÉRCIO ATACADISTA DE MADEIRA E PRODUTOS DERIVADOS, COMÉRCIO ATACADISTA DE MATERIAIS DE CONSTRUÇÃO EM GERAL, COMÉRCIO ATACADISTA E VAREJISTA DE EXTINTORES NOVOS E USADOS..

Parágrafo único. Em estabelecimento eleito como Sede (Matriz) será(ão) exercida(s) a(s) atividade(s) de COMÉRCIO ATACADISTA DE MÁQUINAS E EQUIPAMENTOS PARA USO INDUSTRIAL; PARTES E PEÇAS, COMÉRCIO POR ATACADO DE PEÇAS E ACESSÓRIOS NOVOS PARA VEÍCULOS AUTOMOTORES, COMÉRCIO A VAREJO DE PEÇAS E ACESSÓRIOS NOVOS PARA VEÍCULOS AUTOMOTORES, REPRESENTANTES COMERCIAIS E AGENTES DO COMÉRCIO DE MADEIRA, MATERIAL DE CONSTRUÇÃO E FERRAGENS, COMÉRCIO ATACADISTA DE INSTRUMENTOS E MATERIAS PARA USO MÉDICO, CIRÚRGICO, HOSPITALAR E DE LABORATÓRIOS, COMÉRCIO ATACADISTA DE EQUIPAMENTOS ELÉTRICOS DE USO PESSOAL E DOMÉSTICO, COMÉRCIO ATACADISTA DE BICICLETAS, TRICICLOS E OUTROS VEÍCULOS RECREATIVOS, COMÉRCIO ATACADISTA DE EQUIPAMENTOS DE INFORMÁTICA, COMÉRCIO ATACADISTA DE SUPRIMENTOS PARA INFORMÁTICA, COMÉRCIO VAREJISTA DE MÁQUINAS, APARELHOS E EQUIPAMENTOS PARA USO AGROPECUÁRIO E AGRÍCOLA; PARTES E PEÇAS, COMÉRCIO ATACADISTA DE MÁQUINAS, APARELHOS E EQUIPAMENTOS PARA USO ODONTO MÉDICO HOSPITALAR; PARTES E PEÇAS, COMÉRCIO ATACADISTA DE MÁQUINAS E EQUIPAMENTOS PARA USO COMERCIAL; PARTES E PEÇAS,, COMÉRCIO ATACADISTA DE BOMBAS E COMPRESSORES ; PARTES E PEÇAS, COMÉRCIO ATACADISTA DE MÁQUINAS



Junta Comercial do Estado de Santa Catarina

Certifico o Registro em 23/11/2021 Data dos Efeitos 16/11/2021

Arquivamento 20217551939 Protocolo 217551939 de 17/11/2021 NIRE 42206615404

Nome da empresa ARGOS LTDA

Este documento pode ser verificado em <http://regin.jucesc.sc.gov.br/autenticacaoDocumentos/autenticacao.aspx>

Chancela 467801054776449

Esta cópia foi autenticada digitalmente e assinada em 23/11/2021 Blasco Borges Barcellos - Secretário-geral em exercício

23/11/2021

**ALTERAÇÃO CONTRATUAL Nº 1 DA SOCIEDADE ARGOS
LTDA CNPJ nº 42.262.411/0001-03**

E EQUIPAMENTOS; PARTES E PEÇAS, COMÉRCIO ATACADISTA DE MADEIRA E PRODUTOS DERIVADOS, COMÉRCIO ATACADISTA DE MATERIAIS DE CONSTRUÇÃO EM GERAL, COMÉRCIO ATACADISTA E VAREJISTA DE EXTINTORES NOVOS E USADOS..

DO INÍCIO DAS ATIVIDADES E DO PRAZO

Cláusula Quarta - A empresa iniciou suas atividades no dia 09/06/2021 e seu prazo de duração é indeterminado.

DO CAPITAL SOCIAL

Cláusula Quinta - O capital social será de R\$ 10.000,00 (Dez Mil Reais), dividido em 10.000 (Dez Mil) quotas no valor de R\$ 1,00 (Um Real) cada uma, que ficarão distribuídas entre os sócios da seguinte forma:

SÓCIO	Nº DE COTAS	VALOR	PERCENTUAL
JONATHAN PEREIRA	10000	R\$ 10.000,00	100%
TOTAL	10.000	R\$ 10.000,00	100%

Parágrafo único. O capital encontra-se subscrito e integralizado pelos sócios em moeda corrente do país.

DA ADMINISTRAÇÃO

Cláusula Sexta - A administração da sociedade será exercida ISOLADAMENTE a(o) Sócio(a) JONATHAN PEREIRA que representará(ão) legalmente a sociedade e poderá(ão) praticar todo e qualquer ato de gestão pertinente ao objeto social
Parágrafo único. Não constituindo objeto social, a alienação ou a oneração de bens imóveis depende de autorização da maioria.

DO BALANÇO PATRIMONIAL

Cláusula Sétima - Ao término de cada exercício, em 31/12 o administrador prestará contas justificadas de sua administração, procedendo à elaboração do inventário, do balanço patrimonial e do balanço de resultado econômico, cabendo ao empresário, os lucros ou perdas apuradas.

DA DECLARAÇÃO DE DESIMPEDIMENTO DE ADMINISTRADOR

Cláusula Oitava - O(s) administrador(es) da empresa declara(m), sob as penas da lei, que não está impedido de exercer a administração da empresa, por lei especial, ou em virtude de condenação criminal, ou por se encontrar sob os efeitos dela, a pena que



Junta Comercial do Estado de Santa Catarina

Certifico o Registro em 23/11/2021 Data dos Efeitos 16/11/2021

Arquivamento 20217551939 Protocolo 217551939 de 17/11/2021 NIRE 42206615404

Nome da empresa ARGOS LTDA

Este documento pode ser verificado em <http://regin.jucesc.sc.gov.br/autenticacaoDocumentos/autenticacao.aspx>

Chancela 467801054776449

Esta cópia foi autenticada digitalmente e assinada em 23/11/2021 Blasco Borges Barcellos - Secretário-geral em exercício

23/11/2021

**ALTERAÇÃO CONTRATUAL Nº 1 DA SOCIEDADE ARGOS
LTDA CNPJ nº 42.262.411/0001-03**

vede, ainda que temporariamente, o acesso a cargos públicos; ou por crime falimentar, de prevaricação, peita ou suborno, concussão, peculato, ou contra a economia popular, contra o sistema financeiro nacional, contra normas de defesa da concorrência, contra as relações de consumo, fé pública, ou a propriedade.

DO FORO

Cláusula Nona – As partes elegem o foro BLUMENAU - SANTA CATARINA para dirimir quaisquer dúvidas decorrentes do presente instrumento contratual, bem como para o exercício e cumprimento dos direitos e obrigações resultantes deste contrato, renunciando a qualquer outro, por mais privilegiado que possa ser.

DO ENQUADRAMENTO

Cláusula Décima – O(s) sócio(s) declaram que a sociedade se enquadra como Empresa de Pequeno Porte - EPP, nos termos da Lei Complementar nº 123, de 14 de dezembro de 2006, e que não se enquadra em qualquer das hipóteses de exclusão relacionadas no § 4º do art. 3º da mencionada lei.

DO PRO LABORE

Cláusula Décima Primeira - Os sócios poderão, de comum acordo, fixar uma retirada mensal, a título de pro labore para o(s) sócio(s) administrador(es), observadas as disposições regulamentares pertinentes.

DA REGÊNCIA SUPLETIVA

Cláusula Décima Segunda - Por este ato determina-se a regência supletiva da sociedade pelo regramento da sociedade anônima, conforme dispõe o parágrafo único do art. 1.053 do Código Civil.

DISTRIBUIÇÃO DE LUCROS

Cláusula Décima Terceira - A sociedade poderá levantar balanços intermediários ou intercalares e distribuir os lucros evidenciados nos mesmos.

E, por estarem assim justos e contratados, assinam este instrumento.

BLUMENAU, 16 de novembro de 2021.

JONATHAN PEREIRA



Junta Comercial do Estado de Santa Catarina

Certifico o Registro em 23/11/2021 Data dos Efeitos 16/11/2021

Arquivamento 20217551939 Protocolo 217551939 de 17/11/2021 NIRE 42206615404

Nome da empresa ARGOS LTDA

Este documento pode ser verificado em <http://regin.jucesc.sc.gov.br/autenticacaoDocumentos/autenticacao.aspx>

Chancela 467801054776449

Esta cópia foi autenticada digitalmente e assinada em 23/11/2021 Blasco Borges Barcellos - Secretário-geral em exercício

23/11/2021



Junta Comercial do Estado de Santa Catarina

23/11/2021

Certifico o Registro em 23/11/2021 Data dos Efeitos 16/11/2021

Arquivamento 20217551939 Protocolo 217551939 de 17/11/2021 NIRE 42206615404

Nome da empresa ARGOS LTDA

Este documento pode ser verificado em <http://regin.jucesc.sc.gov.br/autenticacaoDocumentos/autenticacao.aspx>

Chancela 467801054776449

Esta cópia foi autenticada digitalmente e assinada em 23/11/2021 Blasco Borges Barcellos - Secretário-geral em exercício

**ALTERAÇÃO CONTRATUAL Nº 1 DA SOCIEDADE ARGOS
LTDA CNPJ nº 42.262.411/0001-03**



http://assinador.pscs.com.br/assinadorweb/autenticacao?chave1=XMA30hRkRkx57av_g9rc3_gkchave2=Ug8cwwsph_-ckGj5CvuirA
ASSINADO DIGITALMENTE POR: 07489966990-JONATHAN PEREIRA

JONATHAN PEREIRA, nacionalidade BRASILEIRA, nascido em 02/09/1994, SOLTEIRO, EMPRESÁRIO, CPF nº 074.899.669-90, CARTEIRA DE IDENTIDADE nº 5901185, órgão expedidor SSP - SC, residente e domiciliado(a) no(a) RUA BAHIA, 1447, DO SALTO, BLUMENAU, SC, CEP 89031001, BRASIL.

Sócios da sociedade limitada de nome empresarial ARGOS LTDA, registrada legalmente por contrato social devidamente arquivado nesta Junta Comercial do Estado de Santa Catarina, sob NIRE nº 42206615404, com sede Rua Bahia, 1447, do Salto Blumenau, SC, CEP 89031001, devidamente inscrita no Cadastro Nacional de Pessoa Jurídica/MF sob o nº 42.262.411/0001-03, deliberam de pleno e comum acordo ajustarem a presente alteração contratual, nos termos da Lei nº 10.406/ 2002, mediante as condições estabelecidas nas cláusulas seguintes:

ENDEREÇO

CLÁUSULA PRIMEIRA. A sociedade passa a exercer suas atividades no seguinte endereço sito à RUA AMANDA TEREZA FELSKY, 146, GLÓRIA, Blumenau, SC, CEP 89.025-410.

DA RATIFICAÇÃO E FORO

CLÁUSULA SEGUNDA. O foro para o exercício e o cumprimento dos direitos e obrigações resultantes do contrato social permanece em BLUMENAU - SANTA CATARINA.

CLÁUSULA TERCEIRA. As Cláusulas e condições estabelecidas em atos já arquivados e que não foram expressamente modificadas por esta alteração continuam em vigor.

Em face das alterações acima, consolida-se o contrato social, nos termos da Lei nº 10.406/2002, mediante as condições e cláusulas seguintes

JONATHAN PEREIRA, nacionalidade BRASILEIRA, nascido em 02/09/1994, SOLTEIRO, EMPRESÁRIO, CPF nº 074.899.669-90, CARTEIRA DE IDENTIDADE nº 5901185, órgão expedidor SSP - SC, residente e domiciliado(a) no(a) RUA BAHIA, 1447, DO SALTO, BLUMENAU, SC, CEP 89031001, BRASIL.

DO NOME EMPRESARIAL

Cláusula Primeira - A sociedade adota o seguinte nome empresarial: ARGOS LTDA.

DA SEDE

Cláusula Segunda - A sociedade tem sua sede no seguinte endereço: RUA AMANDA TEREZA FELSKY, 146, Glória, Blumenau, SC, CEP 89.025-410.



Junta Comercial do Estado de Santa Catarina

Certifico o Registro em 23/11/2021 Data dos Efeitos 16/11/2021

Arquivamento 20217551939 Protocolo 217551939 de 17/11/2021 NIRE 42206615404

Nome da empresa ARGOS LTDA

Este documento pode ser verificado em <http://regin.jucesc.sc.gov.br/autenticacaoDocumentos/autenticacao.aspx>

Chancela 467801054776449

Esta cópia foi autenticada digitalmente e assinada em 23/11/2021 Blasco Borges Barcellos - Secretário-geral em exercício

23/11/2021



**ALTERAÇÃO CONTRATUAL Nº 1 DA SOCIEDADE ARGOS
LTDA CNPJ nº 42.262.411/0001-03**

DO OBJETO SOCIAL

Cláusula Terceira - A sociedade terá por objeto o exercício das seguintes atividades econômicas COMÉRCIO ATACADISTA DE MÁQUINAS E EQUIPAMENTOS PARA USO INDUSTRIAL; PARTES E PEÇAS, COMÉRCIO POR ATACADO DE PEÇAS E ACESSÓRIOS NOVOS PARA VEÍCULOS AUTOMOTORES, COMÉRCIO A VAREJO DE PEÇAS E ACESSÓRIOS NOVOS PARA VEÍCULOS AUTOMOTORES, REPRESENTANTES COMERCIAIS E AGENTES DO COMÉRCIO DE MADEIRA, MATERIAL DE CONSTRUÇÃO E FERRAGENS, COMÉRCIO ATACADISTA DE INSTRUMENTOS E MATERIAS PARA USO MÉDICO, CIRÚRGICO, HOSPITALAR E DE LABORATÓRIOS, COMÉRCIO ATACADISTA DE EQUIPAMENTOS ELÉTRICOS DE USO PESSOAL E DOMÉSTICO, COMÉRCIO ATACADISTA DE BICICLETAS, TRICICLOS E OUTROS VEÍCULOS RECREATIVOS, COMÉRCIO ATACADISTA DE EQUIPAMENTOS DE INFORMÁTICA, COMÉRCIO ATACADISTA DE SUPRIMENTOS PARA INFORMÁTICA, COMÉRCIO VAREJISTA DE MÁQUINAS, APARELHOS E EQUIPAMENTOS PARA USO AGROPECUÁRIO E AGRÍCOLA; PARTES E PEÇAS, COMÉRCIO ATACADISTA DE MÁQUINAS, APARELHOS E EQUIPAMENTOS PARA USO ODONTO-MÉDICO HOSPITALAR; PARTES E PEÇAS, COMÉRCIO ATACADISTA DE MÁQUINAS E EQUIPAMENTOS PARA USO COMERCIAL; PARTES E PEÇAS,, COMÉRCIO ATACADISTA DE BOMBAS E COMPRESSORES ; PARTES E PEÇAS, COMÉRCIO ATACADISTA DE MÁQUINAS E EQUIPAMENTOS; PARTES E PEÇAS, COMÉRCIO ATACADISTA DE MADEIRA E PRODUTOS DERIVADOS, COMÉRCIO ATACADISTA DE MATERIAIS DE CONSTRUÇÃO EM GERAL, COMÉRCIO ATACADISTA E VAREJISTA DE EXTINTORES NOVOS E USADOS..

Parágrafo único. Em estabelecimento eleito como Sede (Matriz) será(ão) exercida(s) a(s) atividade(s) de COMÉRCIO ATACADISTA DE MÁQUINAS E EQUIPAMENTOS PARA USO INDUSTRIAL; PARTES E PEÇAS, COMÉRCIO POR ATACADO DE PEÇAS E ACESSÓRIOS NOVOS PARA VEÍCULOS AUTOMOTORES, COMÉRCIO A VAREJO DE PEÇAS E ACESSÓRIOS NOVOS PARA VEÍCULOS AUTOMOTORES, REPRESENTANTES COMERCIAIS E AGENTES DO COMÉRCIO DE MADEIRA, MATERIAL DE CONSTRUÇÃO E FERRAGENS, COMÉRCIO ATACADISTA DE INSTRUMENTOS E MATERIAS PARA USO MÉDICO, CIRÚRGICO, HOSPITALAR E DE LABORATÓRIOS, COMÉRCIO ATACADISTA DE EQUIPAMENTOS ELÉTRICOS DE USO PESSOAL E DOMÉSTICO, COMÉRCIO ATACADISTA DE BICICLETAS, TRICICLOS E OUTROS VEÍCULOS RECREATIVOS, COMÉRCIO ATACADISTA DE EQUIPAMENTOS DE INFORMÁTICA, COMÉRCIO ATACADISTA DE SUPRIMENTOS PARA INFORMÁTICA, COMÉRCIO VAREJISTA DE MÁQUINAS, APARELHOS E EQUIPAMENTOS PARA USO AGROPECUÁRIO E AGRÍCOLA; PARTES E PEÇAS, COMÉRCIO ATACADISTA DE MÁQUINAS, APARELHOS E EQUIPAMENTOS PARA USO ODONTO MÉDICO HOSPITALAR; PARTES E PEÇAS, COMÉRCIO ATACADISTA DE MÁQUINAS E EQUIPAMENTOS PARA USO COMERCIAL; PARTES E PEÇAS,, COMÉRCIO ATACADISTA DE BOMBAS E COMPRESSORES ; PARTES E PEÇAS, COMÉRCIO ATACADISTA DE MÁQUINAS



Junta Comercial do Estado de Santa Catarina

Certifico o Registro em 23/11/2021 Data dos Efeitos 16/11/2021

Arquivamento 20217551939 Protocolo 217551939 de 17/11/2021 NIRE 42206615404

Nome da empresa ARGOS LTDA

Este documento pode ser verificado em <http://regin.jucesc.sc.gov.br/autenticacaoDocumentos/autenticacao.aspx>

Chancela 467801054776449

Esta cópia foi autenticada digitalmente e assinada em 23/11/2021 Blasco Borges Barcellos - Secretário-geral em exercício

23/11/2021

**ALTERAÇÃO CONTRATUAL Nº 1 DA SOCIEDADE ARGOS
LTDA CNPJ nº 42.262.411/0001-03**

E EQUIPAMENTOS; PARTES E PEÇAS, COMÉRCIO ATACADISTA DE MADEIRA E PRODUTOS DERIVADOS, COMÉRCIO ATACADISTA DE MATERIAIS DE CONSTRUÇÃO EM GERAL, COMÉRCIO ATACADISTA E VAREJISTA DE EXTINTORES NOVOS E USADOS..

DO INÍCIO DAS ATIVIDADES E DO PRAZO

Cláusula Quarta - A empresa iniciou suas atividades no dia 09/06/2021 e seu prazo de duração é indeterminado.

DO CAPITAL SOCIAL

Cláusula Quinta - O capital social será de R\$ 10.000,00 (Dez Mil Reais), dividido em 10.000 (Dez Mil) quotas no valor de R\$ 1,00 (Um Real) cada uma, que ficarão distribuídas entre os sócios da seguinte forma:

SÓCIO	Nº DE COTAS	VALOR	PERCENTUAL
JONATHAN PEREIRA	10000	R\$ 10.000,00	100%
TOTAL	10.000	R\$ 10.000,00	100%

Parágrafo único. O capital encontra-se subscrito e integralizado pelos sócios em moeda corrente do país.

DA ADMINISTRAÇÃO

Cláusula Sexta - A administração da sociedade será exercida ISOLADAMENTE a(o) Sócio(a) JONATHAN PEREIRA que representará(ão) legalmente a sociedade e poderá(ão) praticar todo e qualquer ato de gestão pertinente ao objeto social
Parágrafo único. Não constituindo objeto social, a alienação ou a oneração de bens imóveis depende de autorização da maioria.

DO BALANÇO PATRIMONIAL

Cláusula Sétima - Ao término de cada exercício, em 31/12 o administrador prestará contas justificadas de sua administração, procedendo à elaboração do inventário, do balanço patrimonial e do balanço de resultado econômico, cabendo ao empresário, os lucros ou perdas apuradas.

DA DECLARAÇÃO DE DESIMPEDIMENTO DE ADMINISTRADOR

Cláusula Oitava - O(s) administrador(es) da empresa declara(m), sob as penas da lei, que não está impedido de exercer a administração da empresa, por lei especial, ou em virtude de condenação criminal, ou por se encontrar sob os efeitos dela, a pena que



Junta Comercial do Estado de Santa Catarina

Certifico o Registro em 23/11/2021 Data dos Efeitos 16/11/2021

Arquivamento 20217551939 Protocolo 217551939 de 17/11/2021 NIRE 42206615404

Nome da empresa ARGOS LTDA

Este documento pode ser verificado em <http://regin.jucesc.sc.gov.br/autenticacaoDocumentos/autenticacao.aspx>

Chancela 467801054776449

Esta cópia foi autenticada digitalmente e assinada em 23/11/2021 Blasco Borges Barcellos - Secretário-geral em exercício

23/11/2021

**ALTERAÇÃO CONTRATUAL Nº 1 DA SOCIEDADE ARGOS
LTDA CNPJ nº 42.262.411/0001-03**

vede, ainda que temporariamente, o acesso a cargos públicos; ou por crime falimentar, de prevaricação, peita ou suborno, concussão, peculato, ou contra a economia popular, contra o sistema financeiro nacional, contra normas de defesa da concorrência, contra as relações de consumo, fé pública, ou a propriedade.

DO FORO

Cláusula Nona – As partes elegem o foro BLUMENAU - SANTA CATARINA para dirimir quaisquer dúvidas decorrentes do presente instrumento contratual, bem como para o exercício e cumprimento dos direitos e obrigações resultantes deste contrato, renunciando a qualquer outro, por mais privilegiado que possa ser.

DO ENQUADRAMENTO

Cláusula Décima – O(s) sócio(s) declaram que a sociedade se enquadra como Empresa de Pequeno Porte - EPP, nos termos da Lei Complementar nº 123, de 14 de dezembro de 2006, e que não se enquadra em qualquer das hipóteses de exclusão relacionadas no § 4º do art. 3º da mencionada lei.

DO PRO LABORE

Cláusula Décima Primeira - Os sócios poderão, de comum acordo, fixar uma retirada mensal, a título de pro labore para o(s) sócio(s) administrador(es), observadas as disposições regulamentares pertinentes.

DA REGÊNCIA SUPLETIVA

Cláusula Décima Segunda - Por este ato determina-se a regência supletiva da sociedade pelo regramento da sociedade anônima, conforme dispõe o parágrafo único do art. 1.053 do Código Civil.

DISTRIBUIÇÃO DE LUCROS

Cláusula Décima Terceira - A sociedade poderá levantar balanços intermediários ou intercalares e distribuir os lucros evidenciados nos mesmos.

E, por estarem assim justos e contratados, assinam este instrumento.

BLUMENAU, 16 de novembro de 2021.

JONATHAN PEREIRA



Junta Comercial do Estado de Santa Catarina

Certifico o Registro em 23/11/2021 Data dos Efeitos 16/11/2021

Arquivamento 20217551939 Protocolo 217551939 de 17/11/2021 NIRE 42206615404

Nome da empresa ARGOS LTDA

Este documento pode ser verificado em <http://regin.jucesc.sc.gov.br/autenticacaoDocumentos/autenticacao.aspx>

Chancela 467801054776449

Esta cópia foi autenticada digitalmente e assinada em 23/11/2021 Blasco Borges Barcellos - Secretário-geral em exercício

23/11/2021



Junta Comercial do Estado de Santa Catarina

Certifico o Registro em 23/11/2021 Data dos Efeitos 16/11/2021

Arquivamento 20217551939 Protocolo 217551939 de 17/11/2021 NIRE 42206615404

Nome da empresa ARGOS LTDA

Este documento pode ser verificado em <http://regin.jucesc.sc.gov.br/autenticacaoDocumentos/autenticacao.aspx>

Chancela 467801054776449

Esta cópia foi autenticada digitalmente e assinada em 23/11/2021 Blasco Borges Barcellos - Secretário-geral em exercício

23/11/2021

1023

**JUCESC**
Junta Comercial do Estado de
SANTA CATARINA

217551939

TERMO DE AUTENTICACAO

NOME DA EMPRESA	ARGOS LTDA
PROTOCOLO	217551939 - 17/11/2021
ATO	002 - ALTERACAO
EVENTO	021 - ALTERACAO DE DADOS (EXCETO NOME EMPRESARIAL)

MATRIZ

NIRE 42206615404
CNPJ 42.262.411/0001-03
CERTIFICO O REGISTRO EM 23/11/2021
SOB N: 20217551939

EVENTOS

051 - CONSOLIDACAO DE CONTRATO/ESTATUTO ARQUIVAMENTO: 20217551939

REPRESENTANTES QUE ASSINARAM DIGITALMENTE

Cpf: 07489966990 - JONATHAN PEREIRA - Assinado em 23/11/2021 às 15:21:49



Junta Comercial do Estado de Santa Catarina

Certifico o Registro em 23/11/2021 Data dos Efeitos 16/11/2021

Arquivamento 20217551939 Protocolo 217551939 de 17/11/2021 NIRE 42206615404

Nome da empresa ARGOS LTDA

Este documento pode ser verificado em <http://regin.jucesc.sc.gov.br/autenticacaoDocumentos/autenticacao.aspx>

Chancela 467801054776449

Esta cópia foi autenticada digitalmente e assinada em 23/11/2021 Blasco Borges Barcellos - Secretário-geral em exercício

23/11/2021

10248



JUCESC
Junta Comercial do Estado de
SANTA CATARINA

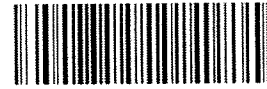

217551939

TERMO DE AUTENTICACAO

NOME DA EMPRESA	ARGOS LTDA
PROTOCOLO	217551939 - 17/11/2021
ATO	002 - ALTERACAO
EVENTO	021 - ALTERACAO DE DADOS (EXCETO NOME EMPRESARIAL)

MATRIZ

NIRE 42206615404
CNPJ 42.262.411/0001-03
CERTIFICO O REGISTRO EM 23/11/2021
SOB N: 20217551939

EVENTOS

051 - CONSOLIDACAO DE CONTRATO/ESTATUTO ARQUIVAMENTO: 20217551939

REPRESENTANTES QUE ASSINARAM DIGITALMENTE

Cpf: 07489966990 - JONATHAN PEREIRA - Assinado em 23/11/2021 às 15:21:49



Junta Comercial do Estado de Santa Catarina

Certifico o Registro em 23/11/2021 Data dos Efeitos 16/11/2021

Arquivamento 20217551939 Protocolo 217551939 de 17/11/2021 NIRE 42206615404

Nome da empresa ARGOS LTDA

Este documento pode ser verificado em <http://regin.jucesc.sc.gov.br/autenticacaoDocumentos/autenticacao.aspx>

Chancela 467801054776449

Esta cópia foi autenticada digitalmente e assinada em 23/11/2021 Blasco Borges Barcellos - Secretário-geral em exercício

23/11/2021



PODER JUDICIÁRIO
TRIBUNAL DE JUSTIÇA DO ESTADO DE SANTA CATARINA
Comarca de Blumenau

01/07/2022

1025
0012371297

CERTIDÃO
FALÊNCIA, CONCORDATA E RECUPERAÇÃO JUDICIAL

CERTIDÃO Nº: 9672324

FOLHA: 1/1

À vista dos registros cíveis constantes nos sistemas de informática do Poder Judiciário do Estado de Santa Catarina da Comarca de Blumenau, com distribuição anterior à data de 30/06/2022, verificou-se NADA CONSTAR em nome de:

ARGOS LTDA EPP, portador do CNPJ: 42.262.411/0001-03. *****

OBSERVAÇÕES:

- a) para a emissão desta certidão, foram considerados os normativos do Conselho Nacional de Justiça;
- b) os dados informados são de responsabilidade do solicitante e devem ser conferidos pelo interessado e/ou destinatário;
- c) a autenticidade deste documento poderá ser confirmada no endereço eletrônico <http://www.tjsc.jus.br/portal>, opção Certidões/Conferência de Certidão;
- d) para a Comarca da Capital, a pesquisa abrange os feitos em andamento do Foro Central, Eduardo Luz, Norte da Ilha, Fórum Bancário e Distrital do Continente;
- e) certidão é expedida em consonância com a Lei nº 11.101/2005, com a inclusão das classes extrajudiciais: 128 - Recuperação Extrajudicial e 20331 - Homologação de Recuperação Extrajudicial.

ATENÇÃO: A presente certidão é válida desde que apresentada juntamente com a respectiva certidão de registros cadastrados no sistema eproc, disponível através do endereço <https://certeproc1g.tjsc.jus.br>

Certifico finalmente que esta certidão é isenta de custas.

Esta certidão foi emitida pela internet e sua validade é de 60 dias.

Blumenau, sexta-feira, 1 de julho de 2022.

PEDIDO Nº: 0012371297



PODER JUDICIÁRIO
TRIBUNAL DE JUSTIÇA
de Santa Catarina

CERTIDÃO FALÊNCIA, CONCORDATA E RECUPERAÇÃO JUDICIAL Nº: 1550255

À vista dos registros constantes no **sistema eproc do Primeiro Grau de Jurisdição** do Poder Judiciário de Santa Catarina, utilizando como parâmetro os dados informados pelo(a) requerente, NADA CONSTA distribuído em relação a:

NOME: ARGOS LTDA EPP

Raiz do CNPJ: 42.262.411

Certidão emitida às 10:50 de 01/07/2022.

OBSERVAÇÕES

- 1) Esta certidão tem validade de 60 (sessenta) dias a contar da data da emissão.
- 2) Esta certidão abrange todo o primeiro grau de jurisdição do Poder Judiciário Catarinense.
- 3) Certidão expedida em consonância com a Lei nº 11.101/2005, com a inclusão das classes extrajudiciais: 128 - Recuperação Extrajudicial e 20331 - Homologação de Recuperação Extrajudicial;
- 4) Foram considerados os normativos do CNJ;
- 5) Os dados informados são de responsabilidade do solicitante e devem ser conferidos pelo interessado e/ou destinatário;
- 6) Esta certidão abrange os processos dos Juizados Especiais e das Turmas Recursais;

ATENÇÃO: A presente certidão é válida desde que apresentada juntamente com a respectiva certidão de registros cadastrados no sistema de automação da justiça - SAJ5, disponível através do endereço <https://esaj.tjsc.jus.br/sco/abrirCadastro.do>

 REPÚBLICA FEDERATIVA DO BRASIL CADASTRO NACIONAL DA PESSOA JURÍDICA		
NÚMERO DE INSCRIÇÃO 42.262.411/0001-03 MATRIZ	COMPROVANTE DE INSCRIÇÃO E DE SITUAÇÃO CADASTRAL	DATA DE ABERTURA 09/06/2021
NOME EMPRESARIAL ARGOS LTDA		
TÍTULO DO ESTABELECIMENTO (NOME DE FANTASIA) *****	PORTE EPP	
CÓDIGO E DESCRIÇÃO DA ATIVIDADE ECONÔMICA PRINCIPAL 46.63-0-00 - Comércio atacadista de Máquinas e equipamentos para uso industrial; partes e peças		
CÓDIGO E DESCRIÇÃO DAS ATIVIDADES ECONÔMICAS SECUNDÁRIAS 45.30-7-01 - Comércio por atacado de peças e acessórios novos para veículos automotores 45.30-7-03 - Comércio a varejo de peças e acessórios novos para veículos automotores 45.30-7-04 - Comércio a varejo de peças e acessórios usados para veículos automotores 46.13-3-00 - Representantes comerciais e agentes do comércio de madeira, material de construção e ferragens 46.45-1-01 - Comércio atacadista de instrumentos e materiais para uso médico, cirúrgico, hospitalar e de laboratórios 46.49-4-01 - Comércio atacadista de equipamentos elétricos de uso pessoal e doméstico 46.49-4-03 - Comércio atacadista de bicicletas, triciclos e outros veículos recreativos 46.51-6-01 - Comércio atacadista de equipamentos de informática 46.51-6-02 - Comércio atacadista de suprimentos para informática 46.61-3-00 - Comércio atacadista de máquinas, aparelhos e equipamentos para uso agropecuário; partes e peças 46.64-8-00 - Comércio atacadista de máquinas, aparelhos e equipamentos para uso odonto-médico-hospitalar; partes e peças 46.65-6-00 - Comércio atacadista de máquinas e equipamentos para uso comercial; partes e peças 46.69-9-01 - Comércio atacadista de bombas e compressores; partes e peças 46.69-9-99 - Comércio atacadista de outras máquinas e equipamentos não especificados anteriormente; partes e peças 46.71-1-00 - Comércio atacadista de madeira e produtos derivados 46.79-6-99 - Comércio atacadista de materiais de construção em geral 47.89-0-99 - Comércio varejista de outros produtos não especificados anteriormente		
CÓDIGO E DESCRIÇÃO DA NATUREZA JURÍDICA 206-2 - Sociedade Empresária Limitada		
LOGRADOURO R DOUTOR FRITZ MUELLER	NÚMERO 944	COMPLEMENTO *****
CEP 89.031-620	BAIRRO/DISTRITO DO SALTO	MUNICÍPIO BLUMENAU
UF SC		ENDEREÇO ELETRÔNICO JONATHAN@PLAMAX.COM.BR
TELEFONE (47) 3057-3930		ENTE FEDERATIVO RESPONSÁVEL (EFR) *****
SITUAÇÃO CADASTRAL ATIVA	DATA DA SITUAÇÃO CADASTRAL 09/06/2021	
MOTIVO DE SITUAÇÃO CADASTRAL		
SITUAÇÃO ESPECIAL *****	DATA DA SITUAÇÃO ESPECIAL *****	

Aprovado pela Instrução Normativa RFB nº 1.863, de 27 de dezembro de 2018.

Emitido no dia 01/07/2022 às 13:48:04 (data e hora de Brasília).

Página: 1/1

	SINTEGRA/ICMS Consulta Pública ao Cadastro do Estado de Santa Catarina Cadastro Atualizado até: 1/7/2022	 SANTA CATARINA
---	--	--

Data da Consulta: 1/7/2022

IDENTIFICAÇÃO *

CPF/CNPJ:	42262411000103	Inscrição Estadual:	261123939
Nome/Razão Estadual:	ARGOS LTDA		

ENDEREÇO

Logradouro:	RUA: DOUTOR FRITZ MUELLER		
Número:	944	Complemento:	-
Bairro:	DO SALTO		
UF:	SC	Município:	BLUMENAU
CEP:	89031620		
Endereço Eletrônico:	ARGOS@PORTALDASATAS.COM.BR		Telefone:
			30573930

INFORMAÇÕES COMPLEMENTARES

Data de Início de Atividade:	14/07/2021		
Situação Cadastral Atual:	ATIVO	Data desta Situação Cadastral:	14/07/2021
Observações:			
Regime de Apuração de ICMS:	NORMAL	Enquadramento Fiscal:	EPP
Código e Descrição da Atividade Econômica Principal :			
4663000 - Comércio atacadista de máquinas e equipamentos para uso industrial; partes e peças			
Contribuinte credenciado a emitir os seguintes documentos eletrônicos abaixo:			
-- Credenciado a Emitir Nota Fiscal Eletrônica - NFe a partir de 14/07/2021			
-- Credenciado a Emitir Escrituração Fiscal Digital - EFD a partir de 01/01/2022			
Código e Descrição das Atividades Econômicas Secundárias :			
- 4530703 - Comércio a varejo de peças e acessórios novos para veículos automotores			
- 4530704 - Comércio a varejo de peças e acessórios usados para veículos automotores			
- 4649403 - Comércio atacadista de bicicletas, triciclos e outros veículos recreativos			
- 4669901 - Comércio atacadista de bombas e compressores; partes e peças			
- 4651601 - Comércio atacadista de equipamentos de informática			
- 4649401 - Comércio atacadista de equipamentos elétricos de uso pessoal e doméstico			
- 4645101 - Comércio atacadista de instrumentos e materiais para uso médico, cirúrgico, hospitalar e de laboratórios			
- 4671100 - Comércio atacadista de madeira e produtos derivados			
- 4661300 - Comércio atacadista de máquinas, aparelhos e equipamentos para uso agropecuário; partes e peças			
- 4664800 - Comércio atacadista de máquinas, aparelhos e equipamentos para uso odontomédico-hospitalar; partes e peças			
- 4665600 - Comércio atacadista de máquinas e equipamentos para uso comercial; partes e peças			
- 4679699 - Comércio atacadista de materiais de construção em geral			
- 4669999 - Comércio atacadista de outras máquinas e equipamentos não especificados anteriormente; partes e peças			
- 4651602 - Comércio atacadista de suprimentos para informática			
- 4530701 - Comércio por atacado de peças e acessórios novos para veículos automotores			
- 4789099 - Comércio varejista de outros produtos não especificados anteriormente			
- 4613300 - Representantes comerciais e agentes do comércio de madeira, material de construção e ferragens			

Observação: Os dados acima estão baseados em informações fornecidas pelo próprio contribuinte cadastrado. Não valem como certidão de sua efetiva existência de fato e de direito, não são oponíveis à Fazenda e nem excluem a responsabilidade tributária derivada de operações com ele ajustadas.

[Voltar para nova seleção de contribuinte](#)
[Acessar cadastro de outro Estado](#)



PREFEITURA
DE BLUMENAU

Secretaria Municipal da Fazenda
Diretoria de Receita
www.blumenau.sc.gov.br



Comprovante de Inscrição e de Situação Cadastral

CMC 148051	CNPJ 42.262.411/0001-03	Data de Abertura 09/06/2021	Data Encerramento
---------------	----------------------------	--------------------------------	-------------------

Nome Empresarial
ARGOS LTDA EPP

Nome Fantasia

Código Auxiliar e Descrição da Atividade Econômica Principal
4663000 - SD - COMÉRCIO ATACADISTA DE MÁQUINAS E EQUIPAMENTOS PARA USO INDUSTRIAL: PART

Código e Descrição da Natureza Jurídica
2062 - SOCIEDADE EMPRESÁRIA LIMITADA

Logradouro BAHIA	Número 1447	Complemento SALA
----------------------------	-----------------------	----------------------------

Bairro DO SALTO	CEP 89031000	Caixa Postal
---------------------------	------------------------	--------------

Município BLUMENAU	UF SC
------------------------------	-----------------

Situação do Alvará ATIVO/NORMAL	Regime de Tributação Normal
---	---------------------------------------



**PREFEITURA
DE BLUMENAU**

**Secretaria Municipal da Fazenda
Diretoria de Receita**
www.blumenau.sc.gov.br



Código Auxiliar e Descrição da Atividade Econômica Secundárias

4530701 - SD - COMÉRCIO POR ATACADO DE PEÇAS E ACESSÓRIOS NOVOS PARA VEÍCULOS AUTOMOTORES
4530703 - SD - COMÉRCIO A VAREJO DE PEÇAS E ACESSÓRIOS NOVOS PARA VEÍCULOS AUTOMOTORES
4530704 - SD - COMÉRCIO A VAREJO DE PEÇAS E ACESSÓRIOS USADOS PARA VEÍCULOS AUTOMOTORES
4613300 - SD - REPRESENTANTES COMERCIAIS E AGENTES DO COMÉRCIO DE MADEIRA, MATERIAL DE CONSTRUÇÃO E FERRAGENS
4645101 - SD - COMÉRCIO ATACADISTA DE INSTRUMENTOS E MATERIAIS PARA USO MÉDICO, CIRÚRGICO, HOSPITALAR E DE LABORATÓRIOS
4649401 - SD - COMÉRCIO ATACADISTA DE EQUIPAMENTOS ELÉTRICOS DE USO PESSOAL E DOMÉSTICO
4649403 - SD - COMÉRCIO ATACADISTA DE BICICLETAS, TRICICLOS E OUTROS VEÍCULOS RECREATIVOS
4651601 - SD - COMÉRCIO ATACADISTA DE EQUIPAMENTOS DE INFORMÁTICA
4651602 - SD - COMÉRCIO ATACADISTA DE SUPRIMENTOS PARA INFORMÁTICA
4661300 - SD - COMÉRCIO ATACADISTA DE MÁQUINAS, APARELHOS E EQUIPAMENTOS PARA USO AGROPECUÁRIO; PARTES E PEÇAS
4664800 - SD - COMÉRCIO ATACADISTA DE MÁQUINAS, APARELHOS E EQUIPAMENTOS PARA USO ODONTO-MÉDICO-HOSPITALAR; PARTES E PEÇAS
4665600 - SD - COMÉRCIO ATACADISTA DE MÁQUINAS E EQUIPAMENTOS PARA USO COMERCIAL; PARTES E PEÇAS
4669901 - SD - COMÉRCIO ATACADISTA DE BOMBAS E COMPRESSORES; PARTES E PEÇAS
4669999 - SD - COMÉRCIO ATACADISTA DE OUTRAS MÁQUINAS E EQUIPAMENTOS NÃO ESPECIFICADOS ANTERIORMENTE; PARTES E PEÇAS
4671100 - SD - COMÉRCIO ATACADISTA DE MADEIRA E PRODUTOS DERIVADOS
4679699 - SD - COMÉRCIO ATACADISTA DE MATERIAIS DE CONSTRUÇÃO EM GERAL
4789099 - SD - COMÉRCIO VAREJISTA DE OUTROS PRODUTOS NÃO ESPECIFICADOS ANTERIORMENTE

Emitido dia 01/07/2022 às 13:51



MINISTÉRIO DA FAZENDA
Secretaria da Receita Federal do Brasil
Procuradoria-Geral da Fazenda Nacional

**CERTIDÃO POSITIVA COM EFEITOS DE NEGATIVA DE DÉBITOS RELATIVOS AOS TRIBUTOS
FEDERAIS E À DÍVIDA ATIVA DA UNIÃO**

Nome: ARGOS LTDA
CNPJ: 42.262.411/0001-03

Ressalvado o direito de a Fazenda Nacional cobrar e inscrever quaisquer dívidas de responsabilidade do sujeito passivo acima identificado que vierem a ser apuradas, é certificado que:

1. constam débitos administrados pela Secretaria da Receita Federal do Brasil (RFB) com exigibilidade suspensa nos termos do art. 151 da Lei nº 5.172, de 25 de outubro de 1966 - Código Tributário Nacional (CTN), ou objeto de decisão judicial que determina sua desconsideração para fins de certificação da regularidade fiscal, ou ainda não vencidos; e
2. não constam inscrições em Dívida Ativa da União (DAU) na Procuradoria-Geral da Fazenda Nacional (PGFN).

Conforme disposto nos arts. 205 e 206 do CTN, este documento tem os mesmos efeitos da certidão negativa.

Esta certidão é válida para o estabelecimento matriz e suas filiais e, no caso de ente federativo, para todos os órgãos e fundos públicos da administração direta a ele vinculados. Refere-se à situação do sujeito passivo no âmbito da RFB e da PGFN e abrange inclusive as contribuições sociais previstas nas alíneas 'a' a 'd' do parágrafo único do art. 11 da Lei nº 8.212, de 24 de julho de 1991.

A aceitação desta certidão está condicionada à verificação de sua autenticidade na Internet, nos endereços <<http://rfb.gov.br>> ou <<http://www.pgfn.gov.br>>.

Certidão emitida gratuitamente com base na Portaria Conjunta RFB/PGFN nº 1.751, de 2/10/2014.
Emitida às 08:36:02 do dia 01/07/2022 <hora e data de Brasília>.
Válida até 28/12/2022.
Código de controle da certidão: **65D2.A391.B825.D68D**
Qualquer rasura ou emenda invalidará este documento.



ESTADO DE SANTA CATARINA
SECRETARIA DE ESTADO DA FAZENDA

CERTIDÃO NEGATIVA DE DÉBITOS ESTADUAIS

Nome (razão social): **ARGOS LTDA**
CNPJ/CPF: **42.262.411/0001-03**

Ressalvando o direito da Fazenda Estadual de inscrever e cobrar as dívidas que vierem a ser apuradas, é certificado que não constam, na presente data, pendências em nome do contribuinte acima identificado, relativas aos tributos, dívida ativa e demais débitos administrados pela Secretaria de Estado da Fazenda.

Dispositivo Legal:	Lei nº 3938/66, Art. 154
Número da certidão:	220140106443854
Data de emissão:	30/06/2022 17:52:06
Validade (Lei nº 3938/66, Art. 158, modificado pelo artigo 18 da Lei n 15.510/11.):	29/08/2022

A autenticidade desta certidão deverá ser confirmada na página da Secretaria de Estado da Fazenda na Internet, no endereço:
<http://www.sef.sc.gov.br>

PREFEITURA DE
BLUMENAU

www.blumenau.sc.gov.br

Secretaria da Fazenda

Diretoria de Receita

Gerência de Cobrança**CERTIDÃO NEGATIVA DE DÉBITO**

Nome: ARGOS LTDA EPP
CPF/CNPJ: 42.262.411/0001-03
CMC: 148051
Endereço: BAHIA 1447, SALA, DO SALTO, BLUMENAU - SC, CEP 89031-000

Para fins de LICITAÇÃO.

Certificamos, nos termos do Artigo 2º do Decreto Nº 9.101 de 29/01/2010, que inexistente débito impeditivo para a expedição desta Certidão em nome do contribuinte acima identificado, ressalvado ao Município de Blumenau o direito de cobrar qualquer importância que venha a ser apurada.

A presente Certidão Negativa de Débito, tem validade pelo prazo de 180 (Cento e oitenta) dias, contados da data de sua expedição. Esta certidão refere-se a débitos municipais.

Número de Certidão: 107219407227
Assinatura Digital: 737C54F653ED3AB1081137F4D0F1BF29
Data/Hora Emissão: 01/07/2022 08:39:20
Data Validade: 28/12/2022

Atenção: Qualquer rasura ou emenda invalidará este documento

A autenticidade desta certidão deverá ser confirmada no endereço <http://www.blumenau.sc.gov.br/cidadao>

Voltar

Imprimir

**Certificado de Regularidade
do FGTS - CRF**

Inscrição: 42.262.411/0001-03
Razão Social: ARGOS LTDA
Endereço: RUA BAHIA 1447 / DO SALTO / BLUMENAU / SC / 89031-001

A Caixa Econômica Federal, no uso da atribuição que lhe confere o Art. 7, da Lei 8.036, de 11 de maio de 1990, certifica que, nesta data, a empresa acima identificada encontra-se em situação regular perante o Fundo de Garantia do Tempo de Serviço - FGTS.

O presente Certificado não servirá de prova contra cobrança de quaisquer débitos referentes a contribuições e/ou encargos devidos, decorrentes das obrigações com o FGTS.

Validade: 25/06/2022 a 24/07/2022

Certificação Número: 2022062502440600259249

Informação obtida em 01/07/2022 08:42:58

A utilização deste Certificado para os fins previstos em Lei esta condicionada a verificação de autenticidade no site da Caixa:
www.caixa.gov.br

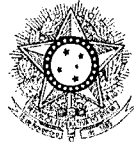

PODER JUDICIÁRIO
JUSTIÇA DO TRABALHO

CERTIDÃO NEGATIVA DE DÉBITOS TRABALHISTAS

Nome: ARGOS LTDA (MATRIZ E FILIAIS)

CNPJ: 42.262.411/0001-03

Certidão n°: 20664165/2022

Expedição: 01/07/2022, às 08:41:09

Validade: 28/12/2022 - 180 (cento e oitenta) dias, contados da data de sua expedição.

Certifica-se que ARGOS LTDA (MATRIZ E FILIAIS), inscrito(a) no CNPJ sob o n° 42.262.411/0001-03, NÃO CONSTA como inadimplente no Banco Nacional de Devedores Trabalhistas.

Certidão emitida com base nos arts. 642-A e 883-A da Consolidação das Leis do Trabalho, acrescentados pelas Leis ns.º 12.440/2011 e 13.467/2017, e no Ato 01/2022 da CGJT, de 21 de janeiro de 2022. Os dados constantes desta Certidão são de responsabilidade dos Tribunais do Trabalho.

No caso de pessoa jurídica, a Certidão atesta a empresa em relação a todos os seus estabelecimentos, agências ou filiais.

A aceitação desta certidão condiciona-se à verificação de sua autenticidade no portal do Tribunal Superior do Trabalho na Internet (<http://www.tst.jus.br>).

Certidão emitida gratuitamente.

INFORMAÇÃO IMPORTANTE

Do Banco Nacional de Devedores Trabalhistas constam os dados necessários à identificação das pessoas naturais e jurídicas inadimplentes perante a Justiça do Trabalho quanto às obrigações estabelecidas em sentença condenatória transitada em julgado ou em acordos judiciais trabalhistas, inclusive no concernente aos recolhimentos previdenciários, a honorários, a custas, a emolumentos ou a recolhimentos determinados em lei; ou decorrentes de execução de acordos firmados perante o Ministério Público do Trabalho, Comissão de Conciliação Prévia ou demais títulos que, por disposição legal, contiver força executiva.

ARGOS LTDA

CNPJ 42.262.411/0001-03 - IE: 261.123.939

DECLARAÇÃO DE PLENO CONHECIMENTO

ARGOS LTDA, sob o CNPJ nº 42.262.411/0001-03, sediada na Rua Doutor Fritz Mueller, nº 744, Bairro do Salto, Blumenau – SC, CEP 89031-620, através de seu representante legal infra-assinado, declara, que estou ciente e concordo com as condições contidas no edital e seus anexos, bem como de que cumpro plenamente os requisitos de habilitação definidos no edital.

Blumenau-SC, 30 de Junho de 2022.



JONATHAN PEREIRA
Representante Legal
CPF: 074.899.669-90
RG: 5.901.185 SSP-SC

ARGOS LTDA

CNPJ 42.262.411/0001-03 - IE: 261.123.939

DECLARAÇÃO DE FATOS IMPEDITIVOS

ARGOS LTDA, sob o CNPJ nº 42.262.411/0001-03, sediada na Rua Doutor Fritz Mueller, nº 744, Bairro do Salto, Blumenau – SC, CEP 89031-620, através de seu representante legal infra-assinado, declara, sob as penas da lei, que até a presente data inexistem fatos impeditivos para a minha habilitação no presente processo licitatório, ciente da obrigatoriedade de declarar ocorrências posteriores.

Blumenau-SC, 30 de Junho de 2022.



JONATHAN PEREIRA
Representante Legal
CPF: 074.899.669-90
RG: 5.901.185 SSP-SC

ARGOS LTDA

CNPJ 42.262.411/0001-03 - IE: 261.123.939

DECLARAÇÃO DE IDONEIDADE

ARGOS LTDA, sob o CNPJ nº 42.262.411/0001-03, sediada na Rua Doutor Fritz Mueller, nº 744, Bairro do Salto, Blumenau – SC, CEP 89031-620, através de seu representante legal infra-assinado, DECLARA, sob as penas da Lei, que na qualidade de proponente do procedimento licitatório, sob a modalidade Pregão Eletrônico, que não fomos declarados inidôneos para licitar ou contratar com o Poder Público, em qualquer de suas esferas.

Por ser expressão de verdade, firmamos o presente.

Blumenau-SC, 30 de Junho de 2022.

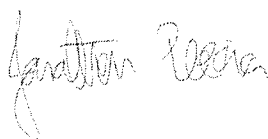

JONATHAN PEREIRA
Representante Legal
CPF: 074.899.669-90
RG: 5.901.185 SSP-SC

ARGOS LTDA

CNPJ 42.262.411/0001-03 - IE: 261.123.939

DECLARAÇÃO DE EMPREGADO MENOR

ARGOS LTDA, sob o CNPJ nº 42.262.411/0001-03, sediada na Rua Doutor Fritz Mueller, nº 744, Bairro do Salto, Blumenau – SC, CEP 89031-620, através de seu representante legal infra-assinado, declara, para fins do disposto no inciso V do art. 27 da Lei nº 8.666, de 21 de junho de 1993, acrescido pela Lei nº 9.854, de 27 de outubro de 1999, que não emprego menor de 18 (dezoito) anos em trabalho noturno, perigoso ou insalubre e não emprego menor de 16 (dezesesseis) anos, salvo menor, a partir de 14 (quatorze) anos, na condição de aprendiz, nos termos do inciso XXXIII, do art. 7º da Constituição Federal.

Blumenau-SC, 30 de Junho de 2022.



JONATHAN PEREIRA
Representante Legal
CPF: 074.899.669-90
RG: 5.901.185 SSP-SC

ARGOS LTDA

CNPJ 42.262.411/0001-03 - IE: 261.123.939

DECLARAÇÃO DE ELABORAÇÃO INDEPENDENTE DE PROPOSTA

ARGOS LTDA, sob o CNPJ nº 42.262.411/0001-03, sediada na Rua Doutor Fritz Mueller, nº 744, Bairro do Salto, Blumenau – SC, CEP 89031-620, doravante denominado (Licitante), para fins do disposto no Edital do Pregão Eletrônico, declara, sob as penas da lei, em especial o art. 299 do Código Penal Brasileiro, que:

- (a) a proposta apresentada para participar do Pregão Eletrônico foi elaborada de maneira independente pelo (Licitante) e o conteúdo da proposta não foi, no todo ou em parte, direta ou indiretamente, informado, discutido ou recebido de qualquer outro participante potencial ou de fato do Pregão Eletrônico, por qualquer meio ou por qualquer pessoa;
- (b) a intenção de apresentar a proposta elaborada para participar do Pregão Eletrônico, não foi informada, discutida ou recebida de qualquer outro participante potencial ou de fato do Pregão Eletrônico, por qualquer meio ou por qualquer pessoa;
- (c) que não tentou, por qualquer meio ou por qualquer pessoa, influir na decisão de qualquer outro participante potencial ou de fato do Pregão Eletrônico, quanto a participar ou não da referida licitação;
- (d) que o conteúdo da proposta apresentada para participar do Pregão Eletrônico, não será, no todo ou em parte, direta ou indiretamente, comunicado ou discutido com qualquer outro participante potencial ou de fato do Pregão Eletrônico antes da adjudicação do objeto da referida licitação;
- (e) que o conteúdo da proposta apresentada para participar do Pregão Eletrônico não foi, no todo ou em parte, direta ou indiretamente, informado, discutido ou recebido de qualquer integrante do órgão licitante antes da abertura oficial das propostas; e
- (f) que está plenamente ciente do teor e da extensão desta declaração e que detém plenos poderes e informações para firmá-la.

Blumenau-SC, 30 de Junho de 2022.

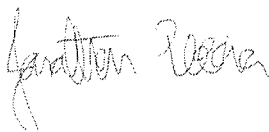

JONATHAN PEREIRA
Representante Legal
CPF: 074.899.669-90
RG: 5.901.185 SSP-SC

ARGOS LTDA

CNPJ 42.262.411/0001-03 - IE: 261.123.939

DECLARAÇÃO DE TRABALHO DEGRADANTE OU FORÇADO

ARGOS LTDA, sob o CNPJ nº 42.262.411/0001-03, sediada na Rua Doutor Fritz Mueller, nº 744, Bairro do Salto, Blumenau – SC, CEP 89031-620, através de seu representante legal infra-assinado, declara, que não possui, em minha cadeia produtiva, empregados executando trabalho degradante ou forçado, observando o disposto nos incisos III e IV do art.1º e no inciso III do art.5º da Constituição Federal.

Blumenau-SC, 30 de Junho de 2022.



JONATHAN PEREIRA
Representante Legal
CPF: 074.899.669-90
RG: 5.901.185 SSP-SC

ARGOS LTDA

CNPJ 42.262.411/0001-03 - IE: 261.123.939

DECLARAÇÃO DE RESERVA DE CARGOS PARA PESSOAS COM DEFICIÊNCIA

ARGOS LTDA, sob o CNPJ nº 42.262.411/0001-03, sediada na Rua Doutor Fritz Mueller, nº 744, Bairro do Salto, Blumenau – SC, CEP 89031-620, através de seu representante legal infra-assinado, declara, que, conforme disposto no art. 93 da Lei nº 8.213, de 24 de julho de 1991, estou ciente do cumprimento da reserva de cargos prevista em lei para pessoa com deficiência ou para reabilitado da Previdência Social e que, se aplicado ao número de funcionários da minha empresa, atendo às regras de acessibilidade previstas na legislação.

Blumenau-SC, 30 de Junho de 2022.



JONATHAN PEREIRA
Representante Legal
CPF: 074.899.669-90
RG: 5.901.185 SSP-SC

ARGOS LTDA

CNPJ 42.262.411/0001-03 - IE: 261.123.939

DECLARAÇÃO DE COTA DE APRENDIZAGEM

ARGOS LTDA, sob o CNPJ nº 42.262.411/0001-03, sediada na Rua Doutor Fritz Mueller, nº 744, Bairro do Salto, Blumenau – SC, CEP 89031-620, através de seu representante legal infra-assinado, declara, sob as penas da Lei, que cumpro a cota de aprendizagem nos termos estabelecidos no art. 429 da CLT.

Blumenau-SC, 30 de Junho de 2022.

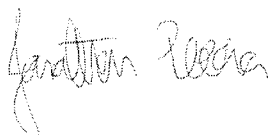

JONATHAN PEREIRA
Representante Legal
CPF: 074.899.669-90
RG: 5.901.185 SSP-SC

ARGOS LTDA

CNPJ 42.262.411/0001-03 - IE: 261.123.939

DECLARAÇÃO DE QUADRO SOCIETÁRIO

ARGOS LTDA, sob o CNPJ nº 42.262.411/0001-03, sediada na Rua Doutor Fritz Mueller, nº 744, Bairro do Salto, Blumenau – SC, CEP 89031-620, através de seu representante legal infra-assinado, DECLARA, que não há em seu quadro societário cônjuge, companheiro ou parente em linha reta, colateral ou por afinidade até o terceiro grau, inclusive, dos magistrados ocupantes de cargos de direção ou no exercício de funções administrativas, assim como de servidores ocupantes de cargos de direção, chefia e assessoramento vinculados direta ou indiretamente às unidades situadas na linha hierárquica da área encarregada da licitação.

Blumenau-SC, 30 de Junho de 2022.

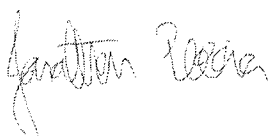

JONATHAN PEREIRA
Representante Legal
CPF: 074.899.669-90
RG: 5.901.185 SSP-SC

ARGOS LTDA

CNPJ 42.262.411/0001-03 - IE: 261.123.939

**DECLARAÇÃO DE QUALIDADE AMBIENTAL E
SUSTENTABILIDADE SÓCIO-AMBIENTAL**

Para fins de participação da Licitação Pregão nº 40/2021, a empresa **ARGOS LTDA**, sob o CNPJ nº **42.262.411/0001-03**, sediada na **Rua Doutor Fritz Mueller, nº 744, Bairro do Salto, Blumenau – SC, CEP 89031-620**, DECLARA, sob as penas da Lei, notadamente o compromisso e responsabilidade com a Sustentabilidade Ambiental, conforme previsto no artigo 5º da IN/SLTI/MPOG 01/2010, respeitando as normas de proteção do meio ambiente.

Blumenau-SC, 30 de Junho de 2022.

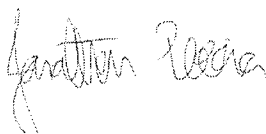

JONATHAN PEREIRA
Representante Legal
CPF: 074.899.669-90
RG: 5.901.185 SSP-SC

ARGOS LTDA

CNPJ 42.262.411/0001-03 - IE: 261.123.939

DECLARAÇÃO DE AUTENTICIDADE DOS DOCUMENTOS

ARGOS LTDA, sob o CNPJ nº 42.262.411/0001-03, sediada na Rua Doutor Fritz Mueller, nº 744, Bairro do Salto, Blumenau – SC, CEP 89031-620, através de seu representante legal infra-assinado, DECLARA, sob as sanções administrativas cabíveis, inclusive as criminais, e sob as penas da lei, que toda documentação anexada ao Sistema são autênticas, igualmente sendo expressão da verdade a informação por mim prestada, estou ciente que esta declaração estará sujeita as penalidades da Lei, conforme dispõe o art. 299 do Código Penal Brasileiro, que prevê o crime de falsidade ideológica.

Blumenau-SC, 30 de Junho de 2022.



JONATHAN PEREIRA
Representante Legal
CPF: 074.899.669-90
RG: 5.901.185 SSP-SC

ARGOS LTDA

CNPJ 42.262.411/0001-03 - IE: 261.123.939

DECLARAÇÃO DE ENQUADRAMENTO – ME/EPP

ARGOS LTDA, sob o CNPJ nº 42.262.411/0001-03, sediada na Rua Doutor Fritz Mueller, nº 744, Bairro do Salto, Blumenau – SC, CEP 89031-620, através de seu representante legal infra-assinado, declara, sob as penas da Lei, que não ultrapassei o limite de faturamento e cumpro os requisitos estabelecidos no Art. 3º da Lei Complementar nº 123, de 14 de dezembro de 2006, sendo apto a usufruir do tratamento favorecido estabelecido nos artigos 42 ao 49 da referida Lei Complementar.

Blumenau-SC, 30 de Junho de 2022.

**JONATHAN PEREIRA**

Representante Legal

CPF: 074.899.669-90

RG: 5.901.185 SSP-SC



Secretaria da Micro e Pequena Empresa
Secretaria de Racionalização e Simplificação
Departamento de Registro Empresarial e Integração

1048



CERTIDÃO SIMPLIFICADA DIGITAL

Certificamos que as informações abaixo constam dos documentos arquivados nesta Junta Comercial e são vigentes na data de sua expedição.

EMPRESA			
Nome Empresarial: ARGOS LTDA			
Natureza Jurídica: SOCIEDADE EMPRESÁRIA LIMITADA			
NIRE(sede)	CNPJ	Arquivamento do ato Constitutivo	Início da atividade
42206615404	42.262.411/0001-03	09/06/2021	09/06/2021
Endereço: RUA DOUTOR FRITZ MUELLER, 944, DO SALTO, BLUMENAU, SC - CEP: 89031620			
OBJETO SOCIAL			
COMÉRCIO ATACADISTA DE MÁQUINAS E EQUIPAMENTOS PARA USO INDUSTRIAL; PARTES E PEÇAS, COMÉRCIO POR ATACADO DE PEÇAS E ACESSÓRIOS NOVOS PARA VEÍCULOS AUTOMOTORES, COMÉRCIO A VAREJO DE PEÇAS E ACESSÓRIOS NOVOS PARA VEÍCULOS AUTOMOTORES, REPRESENTANTES COMERCIAIS E AGENTES DO COMÉRCIO DE MADEIRA, MATERIAL DE CONSTRUÇÃO E FERRAGENS, COMÉRCIO ATACADISTA DE INSTRUMENTOS E MATERIAS PARA USO MÉDICO, CIRÚRGICO, HOSPITALAR E DE LABORATÓRIOS, COMÉRCIO ATACADISTA DE EQUIPAMENTOS ELÉTRICOS DE USO PESSOAL E DOMÉSTICO, COMÉRCIO ATACADISTA DE BICICLETAS, TRICICOLOS E OUTROS VEÍCULOS RECREATIVOS, COMÉRCIO ATACADISTA DE EQUIPAMENTOS DE INFORMÁTICA, COMÉRCIO ATACADISTA DE SUPRIMENTOS PARA INFORMÁTICA, COMÉRCIO VAREJISTA DE MÁQUINAS, APARELHOS E EQUIPAMENTOS PARA USO AGROPECUÁRIO E AGRÍCOLA; PARTES E PEÇAS, COMÉRCIO ATACADISTA DE MÁQUINAS, APARELHOS E EQUIPAMENTOS PARA USO ODONTO-MÉDICO-HOSPITALAR; PARTES E PEÇAS, COMÉRCIO ATACADISTA DE MÁQUINAS E EQUIPAMENTOS PARA USO COMERCIAL; PARTES E PEÇAS, COMÉRCIO ATACADISTA DE BOMBAS E COMPRESSORES ; PARTES E PEÇAS, COMÉRCIO ATACADISTA DE MÁQUINAS E EQUIPAMENTOS; PARTES E PEÇAS, COMÉRCIO ATACADISTA DE MADEIRA E PRODUTOS DERIVADOS, COMÉRCIO ATACADISTA DE MATERIAIS DE CONSTRUÇÃO EM GERAL, COMÉRCIO ATACADISTA E VAREJISTA DE EXTINTORES NOVOS E USADOS.			
CAPITAL SOCIAL		PORTE	PRAZO DE DURAÇÃO
R\$ 10.000,00 DEZ MIL REAIS		Empresa de pequeno porte	XXXXXX
R\$ Capital integralizado: 10.000,00 DEZ MIL REAIS			
QUADRO SOCIOS E ADMINISTRADORES			
Nome/CPF	Participação R\$	Cond./Administrador	Término do mandato
JONATHAN PEREIRA 074.899.669-90	10.000,00	SÓCIO / ADMINISTRADOR	XX/XX/XXXX
ÚLTIMO ARQUIVAMENTO		SITUAÇÃO	STATUS
Data	Número	REGISTRO ATIVO	Sem Status
16/03/2022	20226249832		
Ato: 002 - ALTERAÇÃO	Evento: 051 - CONSOLIDACAO DE CONTRATO/ESTATUTO		
FILIAL(AIS) NESTA UNIDADE DA FEDERAÇÃO OU FORA DELA			
NIRE: XXXXXX	CNPJ: XXXXXX		
Endereço: XXXXXX			

página: 1/2

225194767



CONTROLE: 17111473993745 CPF SOLICITANTE: 074.899.669-90 NIRE: 42206615404 EMITIDA: 19/05/2022 PROTOCOLO: 225194767



Secretaria da Micro e Pequena Empresa
Secretaria de Racionalização e Simplificação
Departamento de Registro Empresarial e Integração



CERTIDÃO SIMPLIFICADA DIGITAL

Certificamos que as informações abaixo constam dos documentos arquivados nesta Junta Comercial e são vigentes na data de sua expedição.

EMPRESA			
Nome Empresarial: ARGOS LTDA			
Natureza Jurídica: SOCIEDADE EMPRESÁRIA LIMITADA			
NIRE(sede)	CNPJ	Arquivamento do ato Constitutivo	Início da atividade
42206615404	42.262.411/0001-03	09/06/2021	09/06/2021
Endereço: RUA DOUTOR FRITZ MUELLER, 944, DO SALTO, BLUMENAU, SC - CEP: 89031620			
Observação			

FLORIANOPOLIS - SC, 19 de Maio de 2022

BLASCO BORGES BARCELLOS

225194767





Ministério da Economia
Secretaria Especial de Desburocratização, Gestão e Governo Digital
Secretaria de Gestão

Sistema de Cadastramento Unificado de Fornecedores - SICAF

Relatório de Credenciamento

Dados do Fornecedor

CNPJ: 42.262.411/0001-03
Razão Social: ARGOS LTDA
Nome Fantasia:
Situação do Fornecedor: Credenciado Data de Vencimento do Cadastro: 29/07/2022

Dados do Nível

Situação do Nível: Cadastrado

Dados do Fornecedor

Porte da Empresa: Empresa de Pequeno Porte
Natureza Jurídica: SOCIEDADE EMPRESÁRIA LIMITADA MEI: Não
Capital Social: R\$ 10.000,00 Data de Abertura da Empresa: 09/06/2021
CNAE Primário: 4663-0/00 - COMÉRCIO ATACADISTA DE MÁQUINAS E EQUIPAMENTOS PARA USO INDUSTRIAL; PARTES E PEÇAS

CNAE Secundário 1: 4530-7/01 - COMÉRCIO POR ATACADO DE PEÇAS E ACESSÓRIOS
CNAE Secundário 2: 4530-7/03 - COMÉRCIO A VAREJO DE PEÇAS E ACESSÓRIOS NOVOS
CNAE Secundário 3: 4530-7/04 - COMÉRCIO A VAREJO DE PEÇAS E ACESSÓRIOS USADOS
CNAE Secundário 4: 4613-3/00 - REPRESENTANTES COMERCIAIS E AGENTES DO COMÉRCIO
CNAE Secundário 5: 4645-1/01 - COMÉRCIO ATACADISTA DE INSTRUMENTOS E MATERIAIS
CNAE Secundário 6: 4649-4/01 - COMÉRCIO ATACADISTA DE EQUIPAMENTOS ELÉTRICOS
CNAE Secundário 7: 4649-4/03 - COMÉRCIO ATACADISTA DE BICICLETAS, TRICICLOS E
CNAE Secundário 8: 4651-6/01 - COMÉRCIO ATACADISTA DE EQUIPAMENTOS DE
CNAE Secundário 9: 4651-6/02 - COMÉRCIO ATACADISTA DE SUPRIMENTOS PARA
CNAE Secundário 10: 4661-3/00 - COMÉRCIO ATACADISTA DE MÁQUINAS, APARELHOS E
CNAE Secundário 11: 4664-8/00 - COMÉRCIO ATACADISTA DE MÁQUINAS, APARELHOS E
CNAE Secundário 12: 4665-6/00 - COMÉRCIO ATACADISTA DE MÁQUINAS E EQUIPAMENTOS
CNAE Secundário 13: 4669-9/01 - COMÉRCIO ATACADISTA DE BOMBAS E COMPRESSORES;
CNAE Secundário 14: 4669-9/99 - COMÉRCIO ATACADISTA DE OUTRAS MÁQUINAS E
CNAE Secundário 15: 4671-1/00 - COMÉRCIO ATACADISTA DE MADEIRA E PRODUTOS
CNAE Secundário 16: 4679-6/99 - COMÉRCIO ATACADISTA DE MATERIAIS DE CONSTRUÇÃO
CNAE Secundário 17: 4789-0/99 - COMÉRCIO VAREJISTA DE OUTROS PRODUTOS NÃO

Relatório de Credenciamento

Dados para Contato

CEP: 89.031-620
Endereço: RUA DOUTOR FRITZ MUELLER, 944 - DO SALTO
Município / UF: Blumenau / Santa Catarina
Telefone: (47) 30573930
E-mail: argos@portaldasatas.com.br

Dados do Responsável Legal

CPF: 074.899.669-90
Nome: JONATHAN PEREIRA

Dados do Responsável pelo Cadastro

CPF: 074.899.669-90
Nome: JONATHAN PEREIRA
E-mail: argos@portaldasatas.com.br

Sócios / Administradores

Dados do Sócio/Administrador 1

CPF: 074.899.669-90 Participação Societária: 100,00%
Nome: JONATHAN PEREIRA
Número do Documento: 5901185 Órgão Expedidor: ssp/sc
Data de Expedição: 21/02/2017 Data de Nascimento: 02/09/1994
Filiação Materna: LETICIA SERPA PEREIRA
Estado Civil: Solteiro(a)
CEP: 89.025-410
Endereço: RUA AMANDA TEREZA FELSKY, 146 - GARCIA
Município / UF: Blumenau / Santa Catarina
Telefone: (47) 30573900
E-mail: jonathan@portaldasatas.com.br

Linhas Fornecimento

Materiais

2950 - TURBO- SUPERCOMPRESSORES

4310 - BOMBAS E COMPRESSORES A VÁCUO



1052/

Ministério da Economia
Secretaria Especial de Desburocratização, Gestão e Governo Digital
Secretaria de Gestão

Sistema de Cadastramento Unificado de Fornecedores - SICAF

Relatório Nível III - Regularidade Fiscal e Trabalhista Federal

Dados do Fornecedor

CNPJ: 42.262.411/0001-03
Razão Social: ARGOS LTDA
Nome Fantasia:
Situação do Fornecedor: Credenciado Data de Vencimento do Cadastro: 29/07/2022

Dados do Nível

Situação do Nível: Cadastrado

Comprovante de Regularidade da Receita Federal e PGFN

Tipo de Comprovante: Certidão Data de Validade: 28/12/2022
Código de Controle: 65D2A391B825D68D

Comprovante de Regularidade do FGTS

Tipo de Comprovante: Certidão Data de Validade: 24/07/2022
Código de Controle: 2022062500056322666020

Comprovante de Regularidade do TST

Tipo de Comprovante: Certidão Data de Validade: 28/12/2022
Código de Controle: 206793092022



Ministério da Economia
Secretaria Especial de Desburocratização, Gestão e Governo Digital
Secretaria de Gestão

Sistema de Cadastramento Unificado de Fornecedores - SICAF

Relatório Nível IV - Regularidade Fiscal Estadual/Distrital e Municipal

Dados do Fornecedor

CNPJ: 42.262.411/0001-03
Razão Social: ARGOS LTDA
Nome Fantasia:
Situação do Fornecedor: Credenciado

Dados do Nível

Situação do Nível: Cadastrado

Inscrição Estadual e Municipal

Inscrição Estadual: 261123939
Inscrição Municipal: 148051

Comprovante de Regularidade Estadual/Distrital

Tipo de Comprovante: Certidão Data de Validade: 29/08/2022
Código de Controle: 220140106443854

Comprovante de Regularidade Municipal

Tipo de Comprovante: Certidão Data de Validade: 28/12/2022
Código de Controle: 107219407227

Data da consulta: 31/08/2021 13:51:35

Identificação do Contribuinte - CNPJ Matriz

CNPJ: **42.262.411/0001-03**

A opção pelo Simples Nacional e/ou SIMEI abrange todos os estabelecimentos da empresa

Nome Empresarial: **ARGOS LTDA**

Situação Atual

Situação no Simples Nacional: **Optante pelo Simples Nacional desde 09/06/2021**

Situação no SIMEI: **NÃO enquadrado no SIMEI**

+ Mais informações

[Voltar](#)

[Gerar PDF](#)